



make yourself at home

MANUAL DEL USUARIO

HELADERA

RF-F17XAR1

Por favor lea atentamente el manual
del usuario antes de utilizar el producto.

midea.com.ar

NÚMERO1
EN EL MUNDO

Por favor lea este manual:

Vea todas las instrucciones y explicaciones de instalación antes de su uso. Siga las instrucciones atentamente. Mantenga las instrucciones de uso a mano para usar en el futuro. Si fuera a vender o regalar su electrodoméstico, por favor asegúrese que el nuevo dueño obtenga el manual.

ÍNDICE

1. ADVERTENCIAS DE SEGURIDAD	3
1.1 Advertencias relacionadas a la electricidad	5
1.2 Advertencias sobre el uso	5
1.3 Advertencias sobre la ubicación	6
1.4 Advertencias sobre la energía	6
1.5 Advertencias sobre el descarte del producto	7
2. USO APROPIADO DE LA HELADERA	7
2.1 Ubicación	7
2.2 Patas de nivelación.....	8
2.3 Nivelación de las puertas	9
2.4 Para cambiar la lámpara.....	10
4. AHORRO DE ENERGÍA	10
5. ESTRUCTURA	11
6. FUNCIONES	13
7. MANTENIMIENTO Y CUIDADO	15
7.1 Limpieza general.....	15
7.2 Descongelamiento.....	16
7.3 Fuera de uso.....	16
8. SOLUCIÓN DE PROBLEMAS	17
9. ESPECIFICACIONES TÉCNICAS	18
10. GARANTÍA	19

1. ADVERTENCIAS DE SEGURIDAD



Advertencia: riesgo de incendio, material inflamable

Este electrodoméstico fue fabricado para uso doméstico o aplicaciones similares, como sectores de cocina para empleados en tiendas, oficinas y otros ambientes de trabajo; casas de campo y clientes en hoteles, hostels y otros tipos de ambiente residenciales; caterings y aplicaciones similares.

Si el cable de alimentación está dañado, el mismo debe ser reemplazado por el fabricante, un agente de service o una persona con calificación similar para evitar riesgos.

No almacene en el electrodoméstico sustancias explosivas como latas de aerosol con un propelente inflamable.

El electrodoméstico debe estar desconectado cuando se deje de utilizar y antes recibir cualquier tipo de service por parte del usuario.

⚠ ADVERTENCIA

- Mantenga las ventilaciones en la heladera alejadas de las paredes y de obstrucciones.
- No utilice aparatos mecánicos u otros medios para acelerar el proceso de descongelamiento, salvo los recomendados por el fabricante.
- No dañe el circuito de refrigerante.
- No utilice electrodomésticos en los compartimientos para almacenar alimentos.
- Cuando deseche el electrodoméstico, hágalo siguiendo las normas correspondientes.
- Cuando posicione la heladera, asegúrese de no pisar el cable de alimentación.
- Evite conectar adaptadores eléctricos triples o fuentes de alimentación portátiles.
- No utilice cables de extensión o adaptadores sin descarga a tierra.

⚠ PELIGRO

- Para evitar riesgos, como por ejemplo que niños queden atrapados en el interior del electrodoméstico, tenga en cuenta las siguientes precauciones a la hora de desechar la heladera:
 - Quite las puertas.
 - Deje los estantes en una posición que evite que niños puedan trepar fácilmente.
- El refrigerador debe estar desconectado de la alimentación antes de su instalación.
- El refrigerante y material aislante que se utiliza en el refrigerador son inflamables, por lo tanto, cuando se recicle el mismo, debe hacerse lejos de fuente de calor o llamas, y el proceso debe ser realizado por una compañía especializada en el tema con las calificaciones necesarias, para prevenir daños al medio ambiente y a otras personas.

Este electrodoméstico puede ser utilizado por niños mayores de 8 años y personas con capacidades reducidas si se les ha brindado supervisión o instrucciones sobre el uso seguro del electrodoméstico. No se debe permitir que niños jueguen con el electrodoméstico. El mantenimiento y limpieza del refrigerador no debe llevarse a cabo por niños sin supervisión. Niños de edad de 3 a 8 años pueden cargar y descargar productos de la heladera.

Se recomienda supervisar a los niños para que no jueguen con el electrodoméstico.

Para evitar contaminación dentro de la heladera, siga las siguientes recomendaciones:

- Abrir la puerta por largos períodos de tiempo puede causar un significativo aumento de temperatura en el interior de la heladera.
- Limpie las superficies de la heladera que tengan contacto con comida con frecuencia.
- Limpie los recipientes de agua si no han sido utilizados por al menos 48 hs. Vacíe el sistema de agua conectado a una fuente de agua si no se ha utilizado por más de 5 días. (Nota 1).
- Almacene carnes y pescados crudos en recipientes contenedores aptos para que no derramen sobre la heladera u otros alimentos.

- Los compartimientos con 2 estrellas (☆☆) son aptos para almacenar comida pre-congelada o para hacer helado y cubos de hielo. (Nota 2).
- Los compartimientos de 1 (☆) , 2 (☆☆) y 3 (☆☆☆) estrellas no son aptos para el almacenamiento de comida congelada o fresca. (Nota 3).
- Si el refrigerador se deja vacío por largos períodos de tiempo, apague, descongele, limpie y seque el electrodoméstico. Deje las puertas abiertas para evitar que se forme moho en el interior.

Notas 1, 2 y 3: Por favor, asegúrese que las notas tengan correspondencia con los tipos de compartimiento de su producto.

1.1 Advertencias relacionadas a la electricidad

Simbología:



PROHIBIDO

Este símbolo indica que puede causar lesión o muerte al ser humano.



ADVERTENCIA

Este símbolo indica prevención para no causar daños a la unidad, su propiedad ni a usted mismo.



NOTA

Este símbolo indica prevención para no causar daños a la unidad o su ambiente.

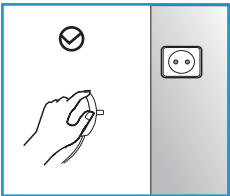

- No tire del cable al momento de desconectar el equipo. Tome el enchufe con fuerza y desconéctelo desde ahí.
- Para hacer un uso seguro, no dañe el cable de alimentación ni lo utilice si el mismo está dañado.

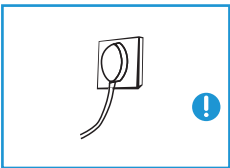

- Utilice un tomacorrientes dedicado, y el mismo no debe ser compartida con otros electrodomésticos. El cable de alimentación debe contactarse firmemente al enchufe o de lo contrario se puede originar un incendio.
- Por favor, asegúrese de que haya un correcto cableado a tierra en el tomacorrientes.



- En caso de notar una pérdida de gas, por favor apague la válvula de donde provenga la pérdida y abra ventanas y puertas.
- No desconecte ningún electrodoméstico, ya que la chispa generada por esto puede generar un incendio.

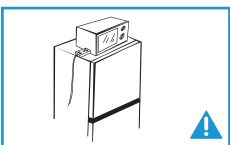

- No utilice electrodomésticos encima o dentro de la heladera.

1.2 Advertencias sobre el uso.

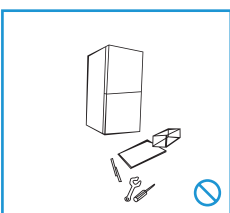

- No intente desarmar o reconstruir el electrodoméstico usted mismo, el mantenimiento y arreglos del electrodoméstico deben ser hechos por un especialista.
- Si el cable de alimentación estuviera dañado, el mismo debe ser reemplazado por el fabricante, el departamento de mantenimiento o un profesional similar para evitar daños al producto.

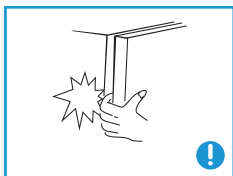

- Los espacios entre el refrigerador y la puerta y entre ambas puertas son pequeños, evite poner la mano en ellos para evitar heridas. Cierre las puertas suavemente.
- No saque alimentos ni contenedores (especialmente metálicos) directamente con la mano para evitar congelamiento.

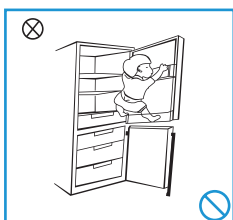

- No permita que niños se trepen del refrigerador, de lo contrario el equipo puede caerse y ser peligroso para los mismos.

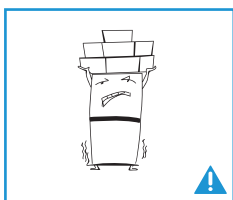

- No coloque objetos pesados sobre el refrigerador. Es común que al abrir la puerta los mismos caigan y esto puede causar accidentes.
- Por favor desconecte el cable de alimentación en caso de un corte de luz o para la limpieza del electrodoméstico. No vuelva a conectarlo por al menos 5 minutos para evitar daños en el compresor.

1.3 Advertencias sobre la ubicación.

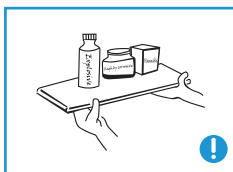

- No coloque objetos inflamables, explosivos o corrosivos sobre el refrigerador para evitar accidentes.
- No coloque objetos inflamables cerca del refrigerador para evitar incendios.

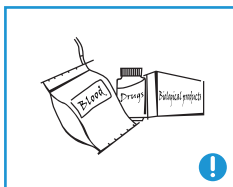

- El electrodoméstico fue diseñado para el uso hogareño, como el almacenamiento de alimentos; no se debe utilizar para otros fines como el almacenamiento de sangre, drogas o productos biológicos.

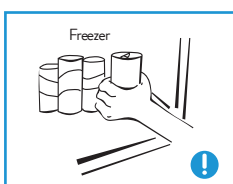

- No guarde bebidas u otros líquidos en botellas o contenedores cerrados en el freezer, de lo contrario los mismos pueden romperse por el congelamiento.

1.4 Advertencias sobre la energía

- 1) El refrigerador puede no operar de forma correcta (que se descongelen productos en el freezer, temperatura media en el compartimiento de comidas) si se utiliza por un período extendido de tiempo en el mínimo de frío para el cuál fue diseñado.
- 2) No guarde por un tiempo extendido comidas congeladas, especialmente para comidas rápidas.
- 3) Tome las precauciones necesarias para evitar un aumento de temperatura en el freezer cuando descongele el mismo, como envolver las comidas en varias capas de papel de diario.
- 4) Tenga en cuenta que el aumento de temperatura de la comida congelada durante el descongelamiento manual o limpieza acorta la vida útil del producto.
- 5) Para puertas que tengan instalados candados, asegúrese que las llaves no estén al alcance de los niños.

1.5 Advertencias sobre el descarte del producto.



El refrigerante y la gomaespuma usados en el refrigerador son inflamables, por lo tanto, cuando se recicle, debe hacerse alejado de toda fuente de calor o fuego y ser recuperado por una compañía especializada para no dañar el medio ambiente.



Cuando se desarme la heladera, se deben quitar las puertas y desarmar los compartimientos interiores. Separe las puertas del producto para asegurar que no haya riesgo de encierro.



Como desechar el producto de forma correcta:

Este símbolo significa que el producto no debe ser desechado con otros desechos caseros. Para prevenir un posible daño al ambiente a la salud de personas. Para deshacerse del producto, contáctese con un centro de disposición, ellos se harán cargo de reciclarlo de manera adecuada.

2. USO APROPIADO DE LA HELADERA

2.1 Ubicación

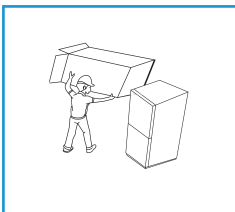

- Antes de su uso, remueva todo el material de empaquetado, incluyendo la caja, telgopor y cintas dentro de la heladera. Quite el film protector del cuerpo y puertas de la heladera.

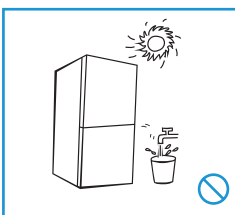

- Mantenga la heladera fuera del alcance de la luz del sol y el calor. No la coloque en lugares con agua o húmedos, para prevenir que se oxide.
- No rocíe ni lave la heladera, ni la coloque en un lugar en donde pueda ser salpicada por agua para no afectar el aislamiento eléctrico de la misma.

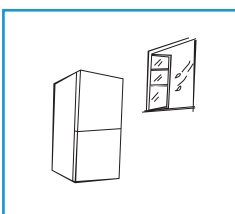

- La heladera debe ser colocada en interiores, bien ventilada y en una superficie lisa y firme (recuerde ajustar las patas de nivelación para evitar que se balancee).

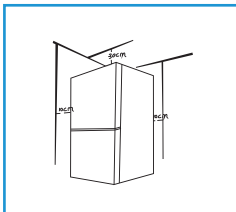

- El espacio por encima de la heladera debe ser mayor a 30 cm, y debe estar ubicada a al menos 10 cm de las paredes cercanas para facilitar la apertura de la puerta y la disipación del calor.

⚠ ADVERTENCIA

La información en el manual de instrucciones es sólo de referencia. El producto real puede diferir. Antes de instalar y ajustar los accesorios, la heladera debe estar desconectada. Tome las precauciones adecuadas para que la heladera no se caiga y produzca daños a su propiedad o persona.

2.2 Patas de nivelación

Diagrama esquemático de las patas.

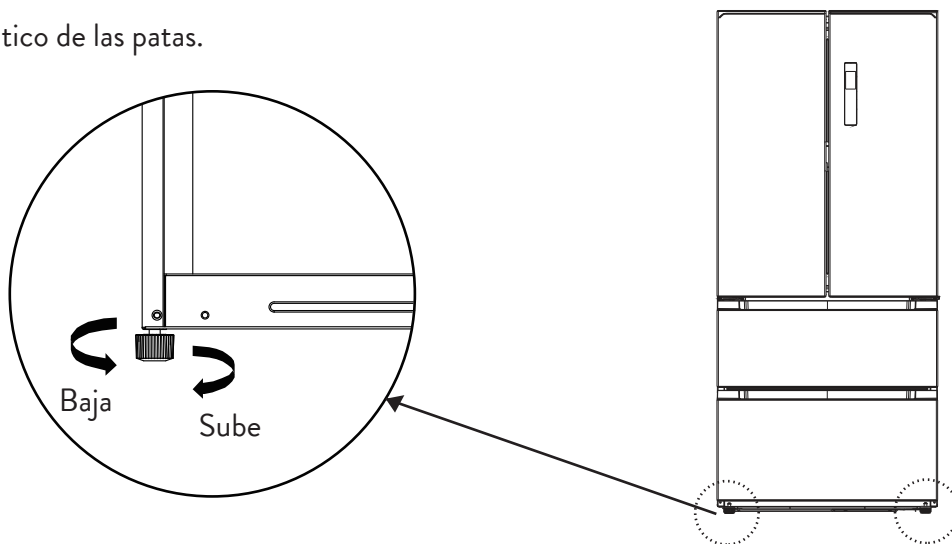

NOTA

El dibujo que se muestra arriba es de referencia únicamente. La configuración real depende del fabricante.

Procedimientos de ajuste:

1. Gire la pata en sentido horario para levantar la heladera.
2. Gire la pata en sentido antihorario para bajar la heladera.
3. Ajuste las patas izquierda y derecha basándose en los anteriores pasos hasta lograr que la heladera esté nivelada.

2.3 Nivelación de las puertas

1. Diagrama esquemático para nivelar las puertas.

Lista de herramientas para el usuario	
	Pinza

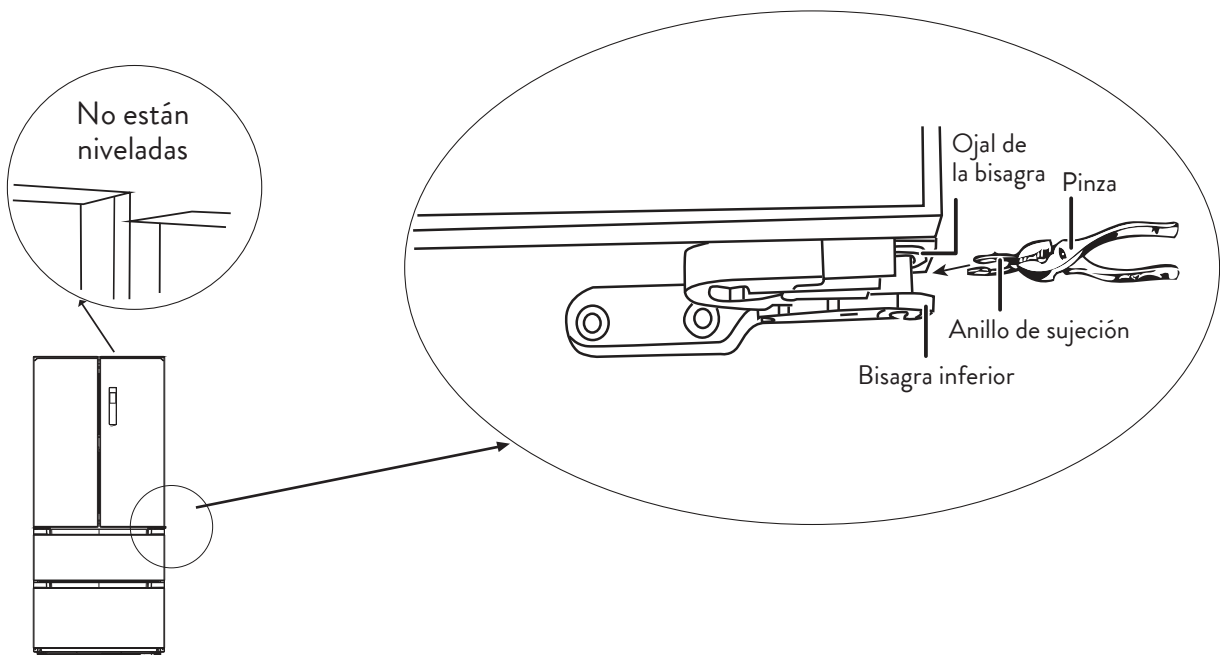

NOTA

El dibujo que se muestra arriba es de referencia únicamente. La configuración real depende del fabricante.

Procedimientos de ajuste:

1. Levante la puerta que esté más baja hasta el nivel de la puerta que esté por encima.
2. Inserte el anillo de sujeción suministrado con un alicate en el espacio entre la arandela de la bisagra y la bisagra inferior. La cantidad de anillos de sujeción que necesitará insertar depende del espacio.

2.4 Para cambiar la lámpara

La lámpara interior debe ser cambiada por el fabricante o un agente de service.

3. INICIO

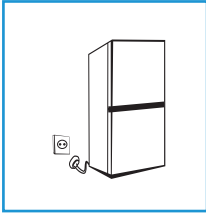

- Antes de encender la heladera, la misma debe permanecer en su lugar y sin movimiento por al menos 30 minutos.
- Antes de colocar alimentos congelados en el freezer, la heladera debe haber estado al menos de 2 a 3 horas en funcionamiento, e incluso más de 4 si la temperatura exterior es alta.

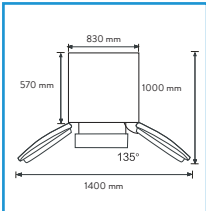

- Asegúrese que haya suficiente espacio para la apertura de las puertas y los cajones.

4. AHORRO DE ENERGÍA

- El electrodoméstico debe estar ubicado en un lugar fresco, lejos de otros electrodomésticos que produzcan calor, lejos de cañerías que puedan estar calientes y también alejado de la luz solar.
- Deje que los alimentos calientes se enfríen a temperatura ambiente antes de guardarlos en la heladera, de lo contrario esto fuerza al compresor a mantenerse encendido por más tiempo. Si la comida tarda mucho en congelarse, puede echarse a perder.
- Asegúrese de envolver la comida de forma apropiada, limpie y seque los contenedores antes de guardarlos en la heladera. Esto reduce el hielo que se produce en el interior del electrodoméstico.
- No coloque aluminio o film en las paredes de la heladera. Esto obstruye la respiración y circulación del aire haciendo que el electrodoméstico sea menos eficiente.
- Trate de abrir y cerrar la puerta lo menos posible y por la menor cantidad de tiempo posible.

5. ESTRUCTURA

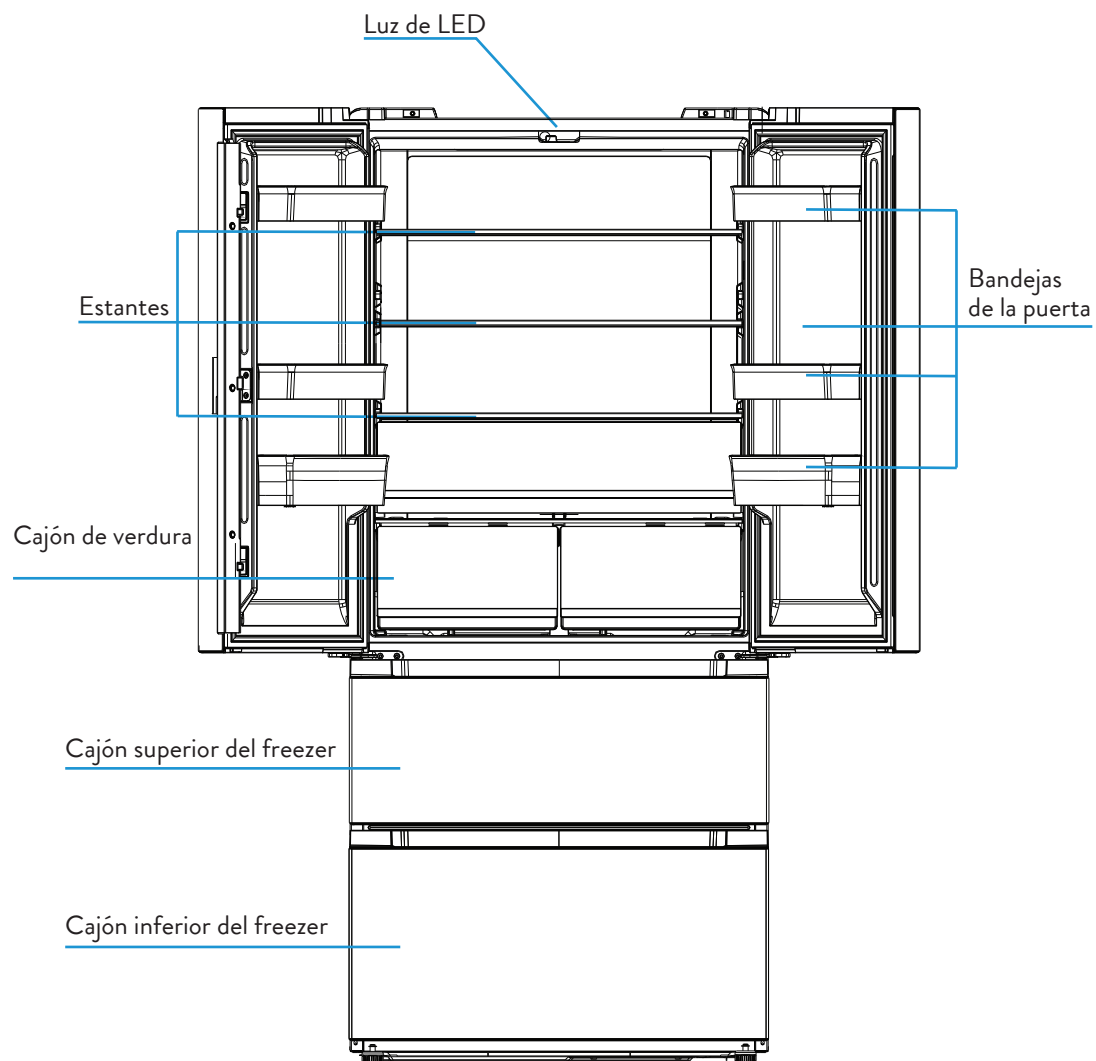

NOTA

El dibujo está hecho a modo de referencia únicamente, la forma real dependerá del fabricante.

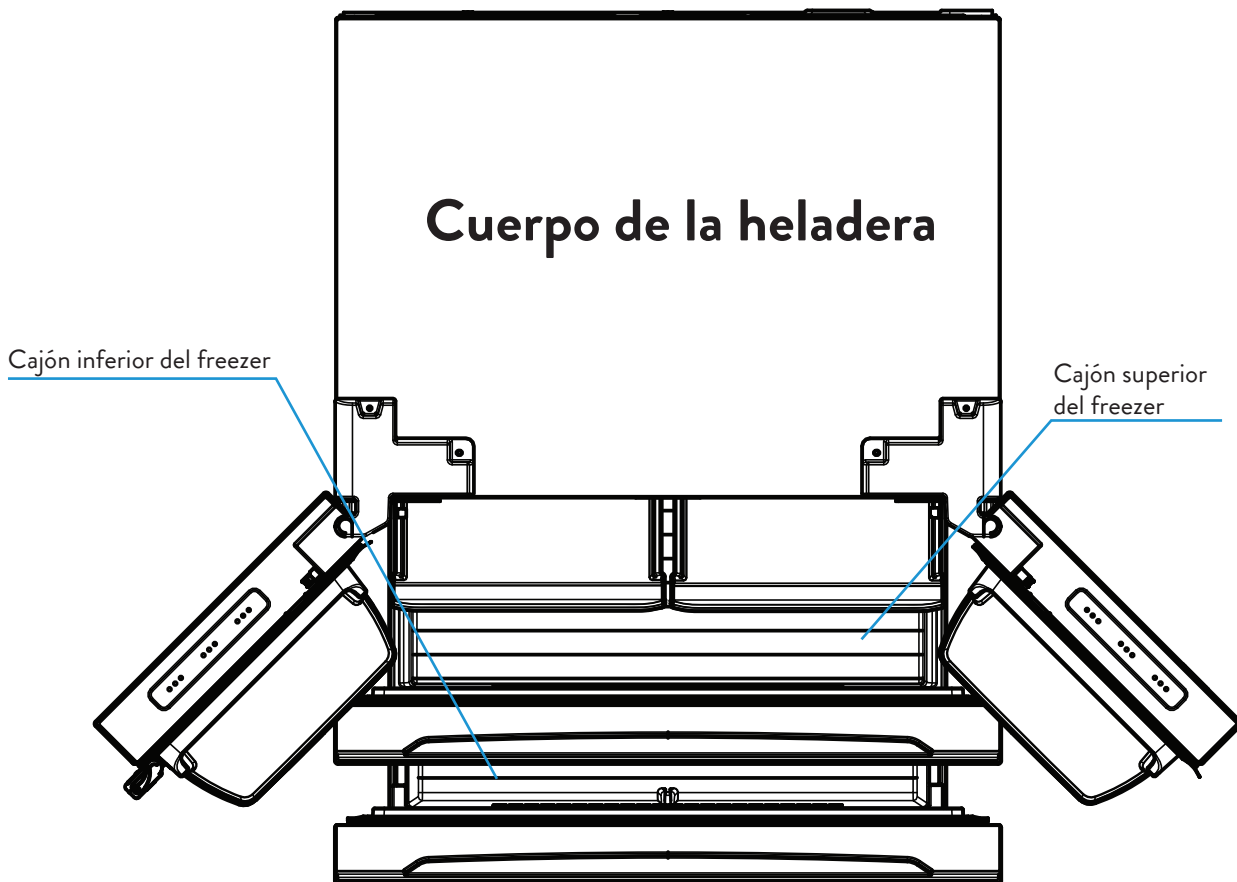

NOTA

El dibujo está hecho a modo de referencia únicamente, la forma real dependerá del fabricante.

Compartimiento de refrigeración:

- Este compartimiento fue diseñado para el almacenamiento de alimentos como frutas, verduras, bebidas y otros alimentos que se consuman en un corto período.
- No se debe colocar comida caliente hasta que la misma se enfríe a temperatura ambiente.
- Se recomienda que las comidas estén en un envase o envoltorio sellados antes de almacenarse.
- Se puede cambiar de lugar los estantes dependiendo del espacio que precise para el almacenamiento.

Freezer:

- El compartimiento de baja temperatura fue diseñado para mantener los alimentos frescos por un largo período de tiempo, almacenar congelados y hacer hielo.
- El mismo se puede utilizar para almacenar carnes, pescados y otros productos que no se fueran a consumir en un corto período de tiempo.
- Se recomienda trozar las carnes para un mejor descongelamiento. No almacene ningún producto por más tiempo del recomendado.

NOTA

Guardar demasiados alimentos dentro de las primeras horas de funcionamiento del equipo disminuirá su efectividad para congelar productos. Los alimentos guardados no deben bloquear la salida de aire, de lo contrario esto afectará el funcionamiento del equipo.

6. FUNCIONES

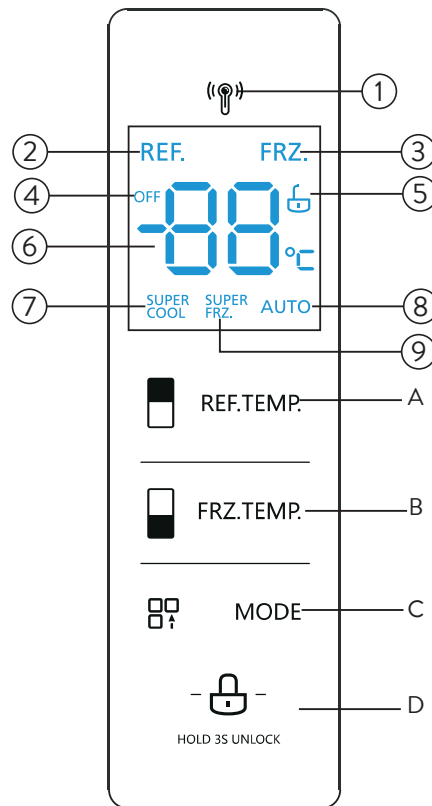

NOTA

El diagrama está hecho a modo de referencia únicamente, la forma real dependerá del fabricante.

1. Pantalla:

- ① Ícono de termostato ② Ícono del refrigerador ③ Ícono del freezer ④ Ícono de apagado
- ⑤ Ícono de bloqueo/desbloqueo ⑥ Área de muestra de temperatura ⑦ Ícono Super Cool (Enfriado rápido)
- ⑧ Ícono de Automático ⑨ Ícono de Super Freezer (Congelado rápido)

2. Botones de control:

- A. Botón de Refrigeración B. Botón de Freezer C. Botón de Modo D. Botón de Bloqueo/Desbloqueo

3. Instrucciones de operación:

1) Pantalla:



Cuando el refrigerador se conecte a la alimentación, la pantalla se encenderá por 3 segundos, escuchará los sonidos de encendido y la pantalla entrará en el modo normal de operación.



La primera vez que se utilice el refrigerador, la temperatura seleccionada para los compartimientos de refrigeración y freezer son 5°C / -18°C respectivamente.

Si hubiera un error, la pantalla mostrará el código de error (vea en la página 14); de lo contrario, mostrará la temperatura de operación de ambos compartimientos.

Bajo circunstancias normales, si no se utiliza el refrigerador por más de 30 segundos, la pantalla se bloqueará y el símbolo  de bloqueo se mostrará.

2) Bloqueo / Desbloqueo:

En el estado de desbloqueo, presione el botón de bloqueo  por 3 segundos para cambiar el estado de la pantalla. El logo  desaparece y el timbre sonará. Esto significa que ahora la pantalla se encuentra bloqueada. En este estado, no se pueden realizar cambios de operación.

Para salir del modo de bloqueo, presione el botón de desbloqueo  por 3 segundos. El ícono  aparece y sonará el timbre. Esto significa que ahora puede volver a hacer modificaciones en el programa.

3) Selección de temperatura para la heladera:

Presione el botón para ajuste de temperatura de la heladera  para cambiar la temperatura del compartimiento principal de la heladera. Cada vez que se presione el botón, la temperatura seleccionada se reducirá 1°C. El rango de temperatura es de 2°C a 8°C. Cuando la temperatura llega a 2°C y presiona el botón de temperatura una vez más, la misma volverá a 8°C, y nuevamente comenzará el ciclo para ajustar la temperatura.

4) Selección de temperatura para el freezer:

Presione el botón para ajuste de temperatura del freezer  para cambiar la temperatura de los compartimientos del freezer. Cada vez que se presione el botón, la temperatura seleccionada se reducirá 1°C. El rango de temperatura es de -24°C a -16°C. Cuando la temperatura llega a -24°C y presiona el botón de temperatura una vez más, la misma volverá a -16°C, y nuevamente comenzará el ciclo para ajustar la temperatura.

5) Selección de modo:

Cuando se activa el modo Super Cool , la temperatura en la heladera se configura automáticamente a 2°C; al salir de este modo, la temperatura regresará a la que haya estado seleccionada previamente.

Cuando se activa el modo Super Freezer , la temperatura del freezer se configura automáticamente a -24°C; al salir de este modo, la temperatura regresará a la que haya estado seleccionada previamente.

Cuando se activa el modo automático , la temperatura del freezer se configura automáticamente a -18°C y la temperatura de la heladera a 5°C.

6) Almacenamiento en caso de un corte de alimentación eléctrica:

En caso de que haya alguna falla con la corriente que alimenta a la heladera, el modo de refrigeración en funcionamiento se bloqueará y se mantendrá hasta que el equipo vuelva a recibir electricidad.

7) Indicaciones de fallas:

Las siguientes advertencias aparecerán en la pantalla correspondiéndose con posibles fallas de la heladera. Pese a que la heladera siga enfriando, si el usuario ve alguna de estas advertencias en la pantalla, se debe contactar a un técnico especialista en mantenimiento para asegurar el funcionamiento correcto del electrodoméstico.

Código de error	Descripción del error	Código de error	Descripción del error
E1	Falla del sensor de temperatura de la heladera	E5	Error en el circuito del sensor de descongelamiento del freezer
E2	Falla del sensor de temperatura del freezer	E6	Error de comunicación
E4	Falla del sensor de descongelamiento del compartimiento de la heladera	E7	Error del circuito de detección de circulación de temperatura
		EH	Error del sensor de humedad

7. MANTENIMIENTO Y CUIDADO

7.1 Limpieza general

- Asegúrese de limpiar el polvo de la parte de atrás y debajo de la heladera para mejorar el efecto de enfriado y ahorrar energía.
- Revise la junta de la puerta regularmente para asegurarse que no se junte polvo. Limpie la junta con un paño suave remojado con agua y jabón.
- El interior del refrigerador se debe limpiar con frecuencia para evitar olores.
- Por favor desconecte la alimentación antes de limpiar el interior. Quite del interior toda la comida, bebida, estantes, cajones, etc.
- Utilice un paño suave o una esponja para limpiar el interior de la heladera, con dos cucharadas de bicarbonato de sodio y un litro de agua tibia. Enjuague con agua y pase un paño. Luego de la limpieza, deje la puerta abierta y deje secar naturalmente antes de volver a conectar la alimentación.
- Para áreas que sean difíciles de limpiar (espacios pequeños, juntas o esquinas), se recomienda limpiarlas regularmente con un paño o cepillo suave. De ser necesario, puede utilizar herramientas auxiliares (como una vara fina) para asegurarse que no haya contaminantes acumulados en estas áreas.
- No utilice jabón, detergente, polvos o sprays limpiadores, etc. Estos pueden causar olores en el interior de la heladera o contaminar sus alimentos.
- Limpie el estante de botellas, estantes y cajones con un paño suave remojado en agua con jabón o detergente diluido. Seque con un paño o naturalmente.
- No utilice cepillos duros, esponjas de acero, abrasivos (como pasta de dientes), solventes orgánicos (como acetona o alcohol), agua hirviendo, ácido o elementos alcalinos que puedan dañar la superficie de la heladera o su interior. El agua hirviendo o los solventes orgánicos como el benceno pueden deformar o dañar las partes de plástico.
- No enjuague directamente con agua u otros líquidos durante la limpieza para evitar cortocircuitos o afectar la aislación eléctrica luego de una inmersión.



NOTA

Recuerde desconectar el equipo antes de limpiarlo o descongelarlo.

7.2 Limpieza de los estantes de la puerta.

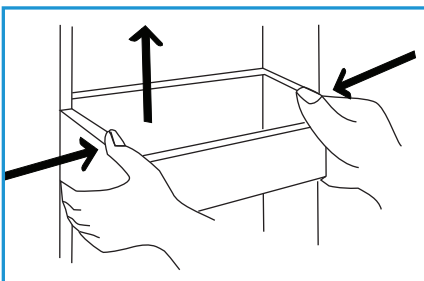

- Para quitar los estantes, tome los mismos como se muestra en la figura y tire en el sentido de las flechas hacia arriba.
- Luego de la limpieza, cuando re inserte los estantes, puede ajustar la altura de los mismos según su necesidad.

NOTA

El dibujo está hecho a modo de referencia únicamente, la forma real dependerá del fabricante.

7.3 Descongelamiento

- La heladera está hecha a base del principio de enfriado de aire, por lo tanto la misma tiene una función automática de descongelamiento. La escarcha generada por los grandes cambios de temperatura o de estación debe ser removida con un paño seco luego de desconectar el equipo.

7.4 Fuera de uso

- Falla de electricidad: en caso de un corte de electricidad, incluso durante el verano, la comida almacenada dentro se mantendrá fría por varias horas; durante una falla, evite abrir las puertas y no ingrese más productos.
- Largo período de tiempo sin uso: El electrodoméstico debe ser desconectado y limpiado, luego deje las puertas abiertas para evitar olores.
- Mudanza: antes de mover la heladera, quite todos los objetos del interior, asegure las partes de vidrio, el cajón de verduras y los demás cajones, etc. con cinta. Asegure las patas niveladoras, cierre las puertas y asegúrelas con cinta. Durante el movimiento, el electrodoméstico no debe darse vuelta ni acostarse, evite sacudidas y la inclinación no debe ser mayor a 45°.



NOTA

La heladera debe funcionar de forma continua una vez que se lo conecte. Evite cortar el funcionamiento del producto, de lo contrario su vida útil podría ser reducida.

8. SOLUCIÓN DE PROBLEMAS

Falla en la operación	<p>Verifique que la heladera esté conectada y el cable bien firme.</p> <p>Verifique que el voltaje sea el adecuado.</p> <p>Verifique las conexiones eléctricas y que no haya un corte de luz.</p>
Olor	<p>Envase de forma adecuada las comidas con fuertes olores.</p> <p>Verifique que no haya productos en mal estado.</p> <p>Limpie el interior de la heladera.</p>
Funcionamiento del compresor por un largo período de tiempo	<p>Normal durante el verano o con temperaturas externas altas.</p> <p>Se sugiere no llenar demasiado la heladera.</p> <p>La comida debe enfriarse antes de almacenarse en la heladera.</p> <p>Las puertas son abiertas con demasiada frecuencia.</p>
La luz no enciende	<p>Verifique que la heladera esté conectada a la electricidad y si la luz está dañada.</p> <p>Solicite el cambio de la luz a un especialista.</p>
Las puertas no se pueden cerrar	<p>Hay demasiados objetos dentro de la heladera.</p> <p>Hay paquetes de comida obstruyendo la puerta.</p> <p>La heladera está inclinada.</p>
Sonidos fuertes	<p>Verifique que el equipo esté nivelado.</p> <p>Verifique que los accesorios estén ubicados correctamente.</p>
El sellado de la puerta no ajusta	<p>Remueva objetos y suciedad del sello de la puerta.</p> <p>Caliente el sello y vuelva a enfriarlo para reamoldarlo (utilice un secador de pelo o una toalla caliente)</p>
El contenedor de agua rebalsa	<p>Hay demasiada comida almacenada, la comida tiene mucha agua o las puertas no están cerradas de forma apropiada generado mucho descongelamiento.</p>
Alta temperatura en la carcasa	<p>La disipación a través de la estructura de la heladera es normal.</p> <p>Si la carcasa estuviera caliente por motivos externos como el clima o el exceso de alimentos en el interior, provea una mejor ventilación para facilitar la disipación.</p>
Condensación en la superficie	<p>La condensación en el exterior de la heladera es normal en climas con mucha humedad.</p> <p>Simplemente limpie la condensación con una toalla limpia.</p>
Ruidos anormales	<p>Zumbido: El compresor vibra durante su funcionamiento, y los zumbidos son fuertes particularmente en el comienzo y el fin del funcionamiento.</p>

9. ESPECIFICACIONES TÉCNICAS

Nombre o marca comercial del proveedor	
Identificación del modelo del proveedor	RF-F17XAR1
Categoría del aparato N° 7	Refrigerador - Congelador 
Clase de eficiencia energética de A+++ (mayor eficiencia) a D (menor eficiencia)	A++
Consumo de energía expresado en kWh/año. "El consumo de energía real depende de las condiciones de uso del aparato y de su locación"	307
Volumen útil del compartimiento de alimentos frescos	336 L
Volumen útil del compartimiento de alimentos congelados	134 L
Clasificación por estrellas del compartimiento de alimentos congelados, si corresponde	
La mención, <i>Sin escarcha</i> , si corresponde	Sin escarcha
Autonomía. Tiempo de elevación de la temperatura, expresado en hs	19
Capacidad de congelamiento, en kg/24 h	10
Clase climática	T
Ruido, en dB(A), de acuerdo con la norma IRAM 2404-2	36

Alimentación	220V ~ 50Hz
Dimensiones (ancho x alto x profundidad)	833 x 1898 x 648 mm
Peso	106 Kg
País de Origen	China

Garantía

Garantía válida solamente para el territorio de la República Argentina

- 1- **Garantía:** Garantizamos al comprador o usuario que este artefacto / equipo fabricado y/o importado y comercializado por CARRIER S.R.L. y sus agentes autorizados, no acusa defecto alguno de fabricación que dificulte su uso o servicio normal.
- 2- **Alcance y lugar de cobertura:** La presente garantía limita nuestra obligación a reparar si correspondiere, en nuestros Centros de Service Autorizados, o a nuestra opción reemplazar, sin cargo alguno, cualquier pieza que resulte defectuosa dentro del término establecido en esta garantía especificada en el punto tres (3-) de la presente y siempre y cuando el defecto sea comprobado a nuestra entera satisfacción.

Para la revisión y eventual reparación del artefacto / equipo el cliente deberá comunicarse al teléfono indicado en la presente y dirigirse al Centro de Service más cercano a su domicilio. En caso que el artefacto / equipo sea de difícil trasporte, se deberá acordar una visita al domicilio del cliente para su revisión.

Toda visita técnica que no sea ocasionada por problemas propios del artefacto / equipo, (incluyendo, sin limitarse a: problemas de instalación, falta de mantenimiento, defecto o exceso en la tensión de alimentación, plagas), u otras fallas no cubiertas por esta garantía, serán facturadas al usuario.

Las solicitudes de servicio serán atendidas dentro del plazo estimado de 10 días.

- 3- **Duración de los plazos de garantía:** El plazo de garantía se cuenta a partir de la fecha de factura de compra del mismo, siendo exclusivamente de 24 meses. Es requisito para tener derecho a la garantía la exhibición de la factura de compra.
- 4- **Exclusiones:** Esta garantía no se hará efectiva en caso de que el artefacto / equipo hubiera sido instalado en lugares de difícil acceso, o hubiera sufrido accidentes, alteración, negligencia, mal trato, fallas, daños o roturas por uso inadecuado, exceso o caída de tensión, o que fuera usado con otra corriente que no sea la mencionada en las especificaciones del equipo, o que las identificaciones originales de modelo y número de serie hayan sido alteradas, o cualquier daño sufrido por causa de incendios, inundaciones, estragos, caso fortuito o fuerza mayor, reposición o reparación por personal de Service NO AUTORIZADO, o instalación y/o uso en disconformidad a lo especificado en el manual de instrucciones e instalación.
- 5- **Aclaraciones:** No constituyen defectos de fabricación ni están amparados por esta garantía ninguno de los siguientes casos, siendo su reposición o reparación exclusivamente por cuenta y orden del usuario: Cuando la documentación que avala la garantía haya sido alterada en alguna forma. Cuando haya daño ocasionado por el transporte en cualquiera de sus formas o entrega. Cuando el artefacto / equipo no esté instalado según lo indica el manual del equipo. Cuando haya sido instalado y conectado a un circuito eléctrico con cableado defectuoso, fusibles inadecuados o toma-corrientes y fichas deterioradas. Cuando se corrobore el ingreso de insectos al equipo o daños producidos por plagas. Cuando no se le haya efectuado el mínimo de mantenimiento exigido en el manual del usuario que se adjunta a la unidad adquirida.

La empresa no asume responsabilidad alguna sobre los daños personales, a la propiedad, a usuarios ni a terceros que pudiera causar la mala instalación, o uso indebido del artefacto / equipo, incluyendo en este último caso la falta de mantenimiento. Tampoco quedan amparadas por esta garantía las visitas técnicas, trabajos y gastos originados por los reclamos no contemplados en el punto 2- (segundo párrafo) del presente.

La garantía que ampara al equipo no cubre la instalación del equipo, que deberá ser realizada por personal idóneo, ni enseñanza de manejo del aparato que se informa en manual de instrucciones por separado.

Este producto ha sido diseñado para uso familiar y/o individual y/o residencial.

- 6- **El plazo indicado:** comprende e incluye el Art. 473 señalado en Código de Comercio; el mismo no es acumulativo en el caso de reparación o reemplazo de partes.
- 7- Cualquier cuestión judicial será dirimida por los Tribunales Judiciales Ordinarios del domicilio donde fue realizada la compra del artefacto / equipo.

Equipo adquirido y especificaciones técnicas (a completar por el usuario): _____

Las condiciones de uso, instalación y mantenimiento necesarias para el funcionamiento del Equipo se encuentran indicadas en el Manual del Usuario que se acompaña al Equipo adquirido.

Atención de pedidos de service y/o compra de repuestos:

Consultar al 0810-333-4910

**Importa y Garantiza: Carrier S.R.L. - Carlos Pellegrini 961 - Piso 3º
(C1009ABS) Ciudad Autónoma de Buenos Aires - República Argentina**

www.midea.com.ar



make yourself at home

Importa, distribuye y garantiza: Carrier S.R.L. / Carlos Pellegrini 961 / Piso 3° / (C1009ABS) Buenos Aires / Argentina

Manual Nro. RF-F17XAR1-00MU

Edición: Diciembre 2020

Debido a la constante innovación tecnológica de Midea, las características de los modelos pueden sufrir cambios sin previo aviso.

midea.com.ar

0810-333-MIDEA
(64332)