



USER MANUAL

Dishwasher

Power supply: 120 V
Frequency: 60 Hz
Capacity: 16 Place Settings



Warning:
Before using this product, please read this manual carefully and keep it for future reference. The design and specifications are subject to change without prior notice for product improvement. Consult with your dealer or manufacturer for details.

Dear Valued Customer

THANK YOU and **CONGRATULATIONS** on your purchase of this high-quality Midea product. Your Midea dishwasher represents the state of the art, and is designed for reliable, trouble-free performance. Please take a moment to register your new dishwasher.

Register your new dishwasher at <https://us.midea.com/support> under the **Support** tab.

For future reference, record your product model and serial numbers located on the inside frame of the dishwasher.

Model Number _____

Serial Number _____

SAFETY PRECAUTIONS.....	3
OPERATING REQUIREMENTS.....	7
Electrical Requirements.....	7
Location Requirements.....	7
Water Supply Requirements.....	7
PARTS AND FEATURES	8
START UP GUIDE	10
How Your Dishwasher Cleans	10
Before Using Your Dishwasher.....	10
Using Your New Dishwasher	10
OPERATING INSTRUCTIONS.....	11
Control Panel.....	11
LED Indicator Lights.....	16
Cycle and Option Charts	17
Loading Suggestions	18
Upper Rack	19
Lower Rack	23
Loading Silverware	25
Recommended Loading Patterns.....	27

APP SETUP AND OPERATION	29
How to Connect with SmartHome App.....	29
Remote Start Commissioning and Usage.....	32
My Wash Setup And Use	33
DISHWASHER USE	34
Proper Use Of Detergent.....	34
Proper Use of Rinse Aid.....	35
Washing Special Items	37
DISHWASHER CARE	39
Cleaning.....	39
Storing.....	41
GENERAL TROUBLESHOOTING.....	42
Error Codes.....	47
WARRANTY.....	48

SAFETY PRECAUTIONS

YOUR SAFETY AND THE SAFETY OF OTHERS ARE VERY IMPORTANT

To prevent injury to the user or other people and property damage, the instructions shown here must be followed. Incorrect operation due to ignoring of instructions may cause harm or damage, including death.

The level of risk is shown by the following indications.



This symbol indicates the possibility of death or serious injury.

WARNING



This symbol indicates the possibility of injury or damage to property.

CAUTION



This symbol indicates the possibility of dangerous voltage constituting a risk of electrical shock is present that could result in death or serious injury.

WARNING



WARNING/GROUNDING INSTRUCTIONS

Improper connection of the equipment-grounding conductor can result in a risk of electric shock. Check with a qualified electrician or service representative if you are in doubt whether the appliance is properly grounded. Do not modify the plug if provided with the appliance. If the plug will not fit the outlet, have a proper outlet installed by a qualified electrician.

For a grounded, cord-connected appliance:

This appliance must be grounded. In the event of a malfunction or breakdown, grounding will reduce the risk of electric shock by providing a path of least resistance for electric current. If this appliance is equipped with a cord having an equipment-grounding conductor and a grounding plug, the plug must be plugged into an appropriate outlet that is installed and grounded in accordance with all local codes and ordinances.

For a permanently connected appliance:

This appliance must be connected to a grounded metal, permanent wiring system, or an equipment-grounding conductor must be run with the circuit conductors and connected to the equipment-grounding terminal or lead on the appliance.

IMPORTANT SAFETY INSTRUCTIONS



WARNING

When using your dishwasher, follow basic precautions, including the following:

- Read all instructions before using the dishwasher.
- Use the dishwasher only for its intended function.
- Use only detergents or rinse/wetting agents recommended for use in a dishwasher and keep them out of the reach of children.
- When loading items to be washed:
 - Locate sharp items so that they are not likely to damage the door seal.
 - Load sharp knives with the handles up to reduce the risk of cut-type injuries.
- Do not wash plastic items unless they are marked "Dishwasher Safe" or the equivalent. For plastic items not so marked, check the manufacturer's recommendations.
- Items that are not dishwasher safe may melt and create a potential fire hazard.
- Do not touch the heating element during or immediately after use.
- Do not operate your dishwasher unless all enclosure panels are properly in place.

- Do not tamper with controls.
- Do not abuse, sit on, or stand on the dishwasher door, or dish racks.
- To reduce the risk of injury, do not allow children to play in or on a dishwasher.
- Under certain conditions, hydrogen gas may be produced in a hot-water system that has not been used for two weeks or more. HYDROGEN GAS IS EXPLOSIVE. If the hot-water system has not been used for such a period, before using the dishwasher turn on all hot-water faucets and let the water flow from each for several minutes. This will release any accumulated hydrogen gas. As the gas is flammable, do not smoke or use an open flame during this time.
- Severe product damage and/or injury could result from the use of unqualified service technicians or non-original replacement parts. All repairs must be performed by a qualified service technician using only original equipment factory replacement parts.
- Do not store or use combustible materials, gasoline or other flammable vapors and liquids in the vicinity of this or any other appliance.
- Do not use the dishwasher if it has a damaged power line or plug, and do not plug the dishwasher into a damaged outlet. Failure to observe these instructions may result in electrical shock.
- This manual does not cover every possible condition or situation that may occur.
- Remove the door to the washing compartment when removing an old dishwasher from service or discarding it.

SAVE THESE INSTRUCTIONS

THIS APPLIANCE IS FOR HOUSEHOLD USE ONLY

WARNING



Tip Over Hazard

- Do not use dishwasher until completely installed.
- Do not push down on open door.
- Doing so can result in serious injury or cuts.

State of California Proposition 65 Warnings:

WARNING: This product may contains one or more chemicals known to the State of California to cause cancer.



WARNING: Cancer and Reproductive Harm
-www.P65Warnings.ca.gov.



WARNING

Suffocation Hazard

- Before you throw away your old appliance, remove the door or lid so that children cannot hide or get trapped inside your old appliance.
- Failure to follow these instructions can result in death or brain damage.



CAUTION

- Never use harsh chemicals to clean your dishwasher. Some chloride-containing products can damage your dishwasher and may present health hazards!
- Never use steam cleaning products to clean your dishwasher. The manufacturer will not be responsible for the possible damages or consequences.
- To avoid possible dishwasher damage, do not use, abrasive cleaners, scouring pads (metal or plastic), or abrasive cloths/paper towels on your dishwasher's exterior door panel. Your dishwasher's exterior door panel can be damaged by doing so.
- It is highly recommended that the user become familiar with the procedure to shut off the incoming water supply and the procedure to shut off the incoming power supply. See the Installation Instructions or contact your installer for more information.
- If the dishwasher drains into a food disposer, make sure disposer is completely empty before running dishwasher.
- NSF/ANSI 184 Certified residential dishwashers are not intended for licensed food establishments.
- Protect your dishwasher from the elements. Protect against freezing to avoid possible damage to the fill valve. Damage caused by freezing is not covered by the warranty.
- Not for outdoor use.

OPERATING REQUIREMENTS

ELECTRICAL REQUIREMENTS

WARNING

Electrical Shock Hazard

- Electrically ground dishwasher.
- Connect ground wire to green ground connector in terminal box.
- Do not use an extension cord.
- Failure to follow these instructions can result in death, fire, or electrical shock.

This dishwasher is designed for operation on an adequately wired individual 120 V, 60 Hz, 15 or 20-amp fused electrical supply with copper wire only. It is recommended that a time-delay fuse or circuit breaker is used, and that a separate circuit serving only this appliance is provided. If an outlet is used, the outlet should be placed in adjacent cabinet. For safety, the dishwasher must be connected to a GFCI (Ground Fault Circuit Interrupter) outlet, as required by electrical codes in many regions.

LOCATION REQUIREMENTS

- Install where dishwasher is protected from the elements. Protect against freezing to avoid possible rupture of fill valve. Such ruptures are not covered by the warranty. For winter storage information, see “Storing” in the “Dishwasher Care” section.
- Install and level dishwasher on a floor that will hold the weight and in an area suitable for its size and use.

WATER SUPPLY REQUIREMENTS

- The water supply temperature should be 120°F to 150°F (49°C to 65.5°C).
- The water supply must maintain water pressure between 20 and 80 psi for sufficient flow.

PARTS AND FEATURES

When your dishwasher has been unpacked, make sure you've received all the parts shown below.

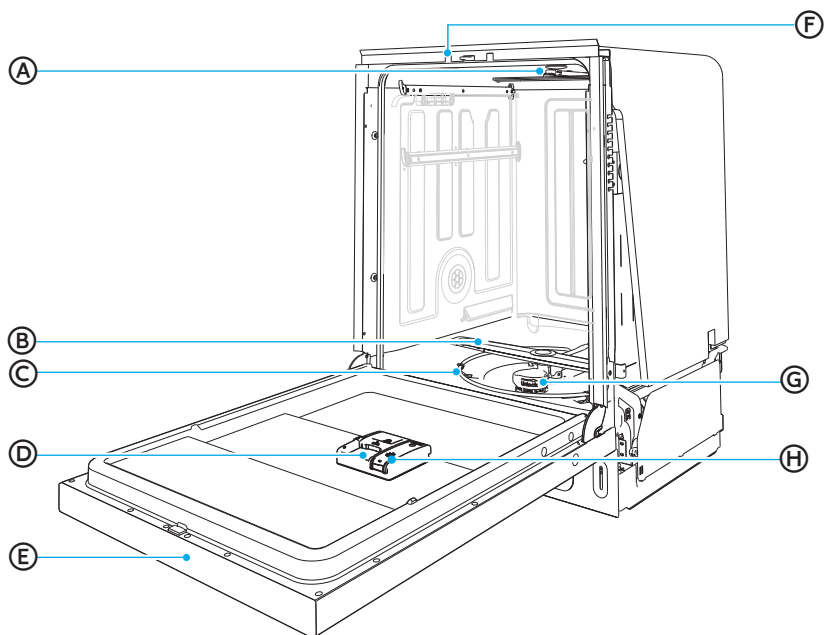

- | | |
|--------------------------------|--------------------------------|
| (A) Upper Spray Arm | (E) Control Panel |
| (B) Lower Spray Arm | (F) Auto Open Mechanism |
| (C) Heating Element | (G) Filter System |
| (D) Detergent Dispenser | (H) Rinse Aid Dispenser |

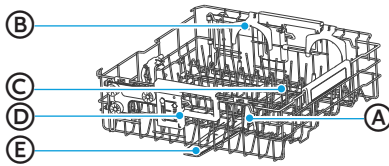

Upper Rack

- (A) Wine Glass Holder
- (B) Bottle Wash Holder
- (C) Bottle Wash
- (D) 3-Level Adjustable Mechanism
- (E) Middle Spray Arm



Lower Rack

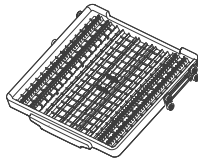

3rd Rack

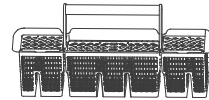

Silverware Basket

NOTE:

The accessory kits also contains the User/Installation manual, installation kit and kick plate, which are not shown in above picture.

SPECIFICATIONS

Capacity:	16 Place Settings
Dimensions (WxDxH):	23 ³ / ₈ " x 24 ¹ / ₂ " x 33 ³ / ₄ " (606 x 623 x 857 mm)
Weight Unpacked:	88 lb
Power Supply:	120V, 60Hz
Water Pressure:	20 - 80 psi (138 - 552 kPa)

START UP GUIDE

IMPORTANT:

- Properly dispose of/recycle all packing material.
- Read this entire User Manual. You will find important safety information and useful operating tips.

HOW YOUR DISHWASHER CLEANS

Your dishwasher cleans by spraying a mixture of hot water and detergent through the spray arms against soiled surfaces.

The dishwasher fills with water covering the filter area. Water is then pumped through the multiple filters and spray arms. Soil particles are separated from the water and go down the drain as the water is pumped out and replaced with clean water.

The number of water fills will vary depending on the cycle selected.

BEFORE USING YOUR DISHWASHER

1. Check the filters for debris that may have been introduced from the packaging or during installation. See the “Clean Filters” section in page 40.
2. Add Rinse Aid. See “Proper Use of Rinse Aid” section in page 35.

USING YOUR NEW DISHWASHER

NOTE: To decrease cycle time and possibly improve performance, turn on the hot water faucet nearest to the dishwasher until the water runs hot. Turn off the water.

1. Load dishwasher. See “Dishwasher Loading” section in page 18.
2. Add detergent. See “Proper Use of Detergent” in page 34.
3. Select desired CYCLE and OPTIONS. See “Cycle and Option Charts” in page 17.
 - Only the Options available for the Cycle selected will illuminate.
 - Some options are not available for some cycles.
4. Press START.

IMPORTANT: For the dishwasher to begin operating, the door must be closed within 4 seconds after pressing Start/Cancel.
5. Close the door firmly to latch.

OPERATING INSTRUCTIONS

CONTROL PANEL

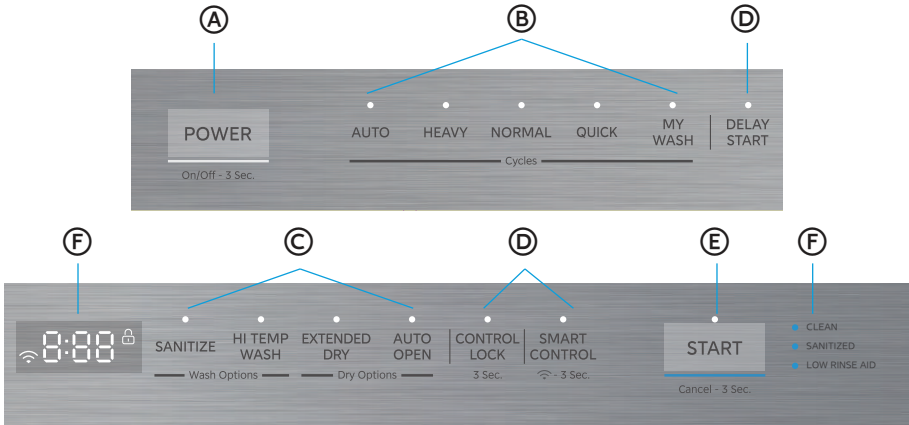

NOTE:When operating directly on the machine, the dishwasher controls can only be accessed and operated with the dishwasher door open.

A POWER

Press and hold POWER button to turn on/off the dishwasher.

B CYCLES

- Press the control for the desired wash cycle. The control illuminates to indicate the cycle selected.

AUTO

Auto cycle uses sensors in the dishwasher to determine the soil level of the dish load, and then adjusts the wash cycle to optimize wash performance, water and energy usage.

HEAVY

Heavy cycle is for pots, pans, casseroles and dinnerware with dried-on or baked on soil.

NORMAL

Normal cycle with only the Auto Open option selected is recommended to completely wash and dry a full load of normally soiled dishes. The energy usage label is based on this cycle and option combination.

QUICK

Quick cycle is for lightly soiled or well-rinsed dish loads.

MY WASH

My Wash allows you to create a custom cycle on the SmartHome App that can be saved and loaded on to your dishwasher so that your favorite or specialty cycle can be right at your fingertips. The default MY WASH cycle is a NORMAL cycle with AUTO OPEN and EXTENDED DRY options selected.

To change My Wash, open the app and once connected, click on the more button next to cycles on the dishwasher status page. Click on My Wash and select Settings. You can now edit My Wash to set the cycle, options, and times you prefer.

Click Upload when complete, and the cycle will be saved in the app and uploaded to the My Wash button on your dishwasher.

For more information, please refer to “My Wash Function” in the APP SETUP AND OPERATON section in page 29 .

© OPTIONS

Options enhance the wash cycle. Some Options are available with only certain Wash Cycles. Refer to the “Cycle and Options Charts” section in Page 17, to see which Options are available for the wash cycle you selected.

- Press the desired Option and the selected Option(s) illuminate to indicate which option(s) have been selected.

SANITIZE

WARNING: Only sanitizing cycles have been designed to meet the requirements for soil removal and sanitization efficacy. There is no intention, either directly or indirectly, that all cycles on a certified machine have passed the sanitization performance test.

The sanitize option sanitizes dishes and glassware in accordance with NSF International NSF/ANSI Standard 184 for Residential Dishwashers. Certified residential dishwashers are not intended for use in licensed food establishments.

When the Sanitize option is selected, the water temperature will reach 158°F (70°C) maximum.

The Sanitize Control illuminates to indicate when the wash cycle with the Sanitize option is completed. The light will turn off 60 seconds after the door is manually opened or when any button is pressed.

NOTE: It is possible that the water will not reach 158°F (70°C) in the Sanitize mode, if the temperature of the incoming hot water does not meet the minimum requirement of 120°F (49°C).

HI TEMP WASH

Increases the main wash temperature to enhance cleaning performance for loads with tough, baked-on food.

AUTO OPEN

When the Auto Open option is selected, the door of your dishwasher will open at the end of the wash or wash/dry cycle to allow the hot, humid air to escape from the unit and accelerate the drying of dishes without use of additional energy.

EXTENDED DRY

When the Extended Dry option is selected, the heater will be extended to improve drying performance during the drying process.

NOTE: For optimal drying performance, select both EXTENDED DRY and AUTO OPEN. For even better results, use with rinse aid. The Extended Dry is not recommended for daily use.

Ⓧ ADDITIONAL FEATURES

SMART CONTROL

Using this feature, you can monitor and control the dishwasher remotely through a wireless connection.

For more information, refer to “Smart Control Function” in the APP SETUP AND OPERATON section in Page 29.

📶 CONNECTING TO NETWORK

To connect the appliance to the network, press and hold the SMART CONTROL button for more than 3 seconds. After a brief beep, the “📶” icon on the display will begin blinking slowly, indicating the unit is connecting to the app. Once the network connection is successful, the “📶” icon will remain lit. If setting up for the first time, this icon will be blinking for 10 minutes.

For more details, refer to “How to Connect with the SmartHome App” in the APP SETUP AND OPERATON section in Page 29.

DELAY START

The Delay Start feature allows you to delay starting a selected wash cycle for up to 12 hours later. Press the DELAY START button until the desired of delay is shown on the display. After setting the delay time, press the start button and close the door with 4 seconds to start the cycle.

1. Open the door and press the Delay Start button to set the time. Each press increases the delay by 1 hour, cycling from "H:01 → H:12 → H:00"repeatedly. Hold the button to rapidly cycle through.
2. When the delay is set to "H:00," if no buttons are pressed for 3 seconds, the total time of the selected program will display. The Delay Start indicator will turn off.

CONTROL LOCK

The Control Lock feature locks all controls to avoid unintentionally changing the dishwasher cycle or starting the dishwasher. The LED next to Control Lock and the LOCK icon in the screen will illuminate to indicate the control panel is locked.

- Press and hold CONTROL LOCK button for 3 seconds to either activate or cancel the Control Lock option.

TURNING OFF SOUNDS

- Press and hold the AUTO and NORMAL at the same for 3 seconds time to deactivate or activate the control tones and the end of cycle tone.

E START

START - Press START once and close the door. The cycle will begin.

NOTE: You must close the door within 4 seconds of pressing START.

PAUSE - If you need to pause or cancel a dishwasher cycle in process:

1. Open the door slightly and wait a few seconds until the wash action stops.
2. Open the door fully to add or remove items.
3. Press START, and then close the door within 4 seconds.
4. The wash cycle will automatically resume.

IMPORTANT: Open the door slightly, and then wait for the spray arms and wash action to stop before opening the door completely. Doing this will help keep you from being splashed with hot water.

CANCEL - To cancel a cycle while the dishwasher is running, open the door slowly. Press and hold the START button for 3 seconds, then close the door. The drain pump will run for 60 seconds, and a 60-second countdown will be displayed on the screen.

F INDICATORS

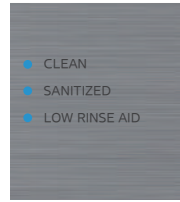

The display shows remaining time, delay time, error codes, and other important information. The screen will also show relevant details, like at the end of the cycle, it will display "END", or during Auto Open it will display "AO dry".

Connect

The icon "  " indicates the status of the network connection:

- Quick Flash-Connecting to the router
- Slow Flash-Connecting to the sever
- Light on- Successfully connected to the network
- Light off- Wireless module is powered off

Control Lock

The Control Lock indicator "  "illuminates to indicate the Control Panel is locked. Press and hold CONTROL LOCK button for 3 seconds to unlock the control panel.

Clean

The CLEAN indicator illuminates when the cycle is completed. The light will remain on until the door is manually closed or a button is pressed while the door is open.

Sanitized

At the end of full cycle, the Sanitized indicator light illuminates when the cycle using the Sanitize option and the rinsing temperature reaches 158°F (70°C). The light will remain on until the door is manually closed or a button is pressed while the door is open.

Low Rinse Aid

The Low Rinse Aid indicator light turns on when the rinse aid level is low. Rinse aid should be added to the rinse aid dispenser. To add rinse aid see Page 36.

LED INDICATOR LIGHTS



The LED light on the front of the door indicates the progress of the current cycle or alerts you to any malfunctions. It has two colors: blue and white. The indicator light status means:

- OFF: The dishwasher is either turned off or in standby mode.
- White Light (Solid): The dishwasher is running.
- White Light (Blinking): The cycle is paused.
- Blue Light (Solid): The cycle is complete. The light will remain on until the door is manually closed or a button is pressed while the door is open.
- Blue Light (Blinking): There is a malfunction critical to the dishwasher's function and safe operation. The control will shut down, and an error code will be displayed. Refer to "Error Codes" in the Troubleshooting section in Page 42.

CYCLE AND OPTION CHARTS

The Cycle and Option Charts below show the available options for each cycle. Cycle times are approximate and may vary based on the selected wash cycle and options.

CYCLE		AUTO	NORMAL	HEAVY	QUICK	RINSE(☐)
Water Usage [gal/(L)]		2.91-5.68 gal (11-21.5)L	2.67-5.57 gal (10.1-21.1)L	5.57 gal 21.1L	4.04 gal 15.3L	2.09 gal 7.9L
Cycle Time (Mins)		84-114	91-130	119	60	17
AVAILABLE OPTIONS	SANITIZE	√	√	√	Not Available	Not Available
	HI TEMP WASH	√	√	√	Not Available	Not Available
	EXTENDED DRY	√	√	√	√	Not Available
	AUTO OPEN	√	√	√	√	Not Available

NOTE:

- RINSE (☐) can only be selected using My Wash. To set up use the SmartHome App.
- A “√” shows the option can be selected in each cycle.
- Added Options will add more time and use more water.
- Hot Water is necessary to activate the dishwasher detergent and dissolve fatty food residue. A automatic sensor checks the temperature of the incoming water. If the water is not hot enough, the cycle will be lengthened to heat the water for the main wash.
- The Smart Wash Sensor detects the soil level of the dishes and adjusts the cycle time based on soil level if additional time and/or water fills are needed. The NORMAL and AUTO cycles will automatically detect the soil level.

LOADING SUGGESTIONS

PREPARE DISHES

- Empty liquids from glasses and cups.
- Remove leftover food, bones, toothpicks and other hard items from the dishes and discard.
- It is not necessary to hand-rinse dishes before loading them into the dishwasher with the following exceptions:
 - Foods such as mayonnaise, mustard, vinegar, lemon juice and tomato - based products may discolor stainless steel and plastics if allowed to remain on them for any length of time.
 - Burnt-on foods should be loosened before loading the cookware into the dishwasher.

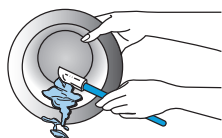

LOAD DISHES

- It is **IMPORTANT** for the water spray to reach all soiled surfaces.
- Load dishes so they are not stacked or overlapping if possible. For best drying results, water must be able to drain from all surfaces.
- Load heavy pots and pans carefully. Heavy items can dent the stainless steel interior of the door if they are dropped or bumped.
- Make sure pot lids and handles, pizza pans, cookie sheets, or other tall items do not interfere with the spray arm rotation.
- Make sure both the upper and lower spray arms are not blocked and move freely.
- Do not load tall item in the front of the lower rack that may block the detergent dispenser from opening.

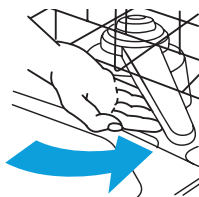

QUIET OPERATING TIPS

To avoid thumping/clattering noises during operation:

- Make sure lightweight items are secured in the racks.
- Make sure pot lids and handles, pizza pans, cookie sheets, etc., do not touch interior walls or interfere with the rotation of the spray arm.
- Load dishes so they do not touch one another.

NOTE: For built-in models, keep sink drain plugs closed during dishwasher operation to prevent noise transfer through drains.

UPPER RACK

The upper dishwasher rack is designed for cups, glasses, small plates, bowls and plastic items marked dishwasher safe.

The upper rack can be easily adjusted up or down approximately 2" to accommodate taller items in either the top or bottom rack. The rack has three (3) adjustable positions for flexibility.

ADJUST UPPER RACK

IMPORTANT:

- Remove all items before adjusting the rack. The rack must be empty.
- Do NOT engage the Adjustment Trigger when raising the upper rack. Engaging the Adjustment Trigger will prevent the upper rack from engaging properly, and damage to dishware could result if the upper rack releases.

To Raise the Upper Rack:

1. Grasp the Adjustment Handle on each side of the upper rack, then lift up until you hear a click on both sides. The rack has 3 adjustable positions for added flexibility.

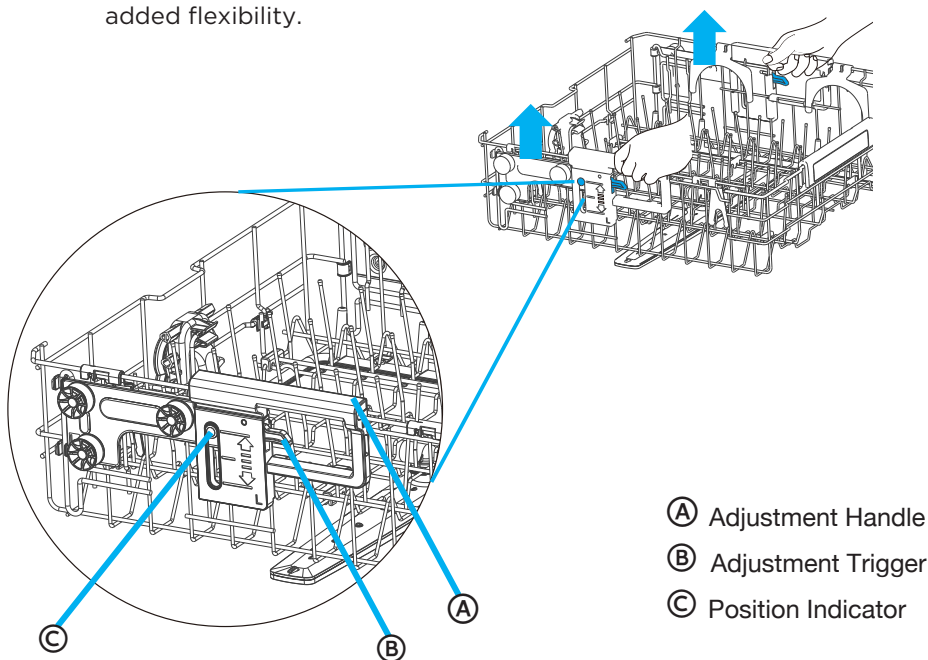

To Lower the Upper Rack:

1. Pull the Adjustment Trigger located on each side of the upper rack.
2. Lower the upper rack until the rack is level in the desired position.

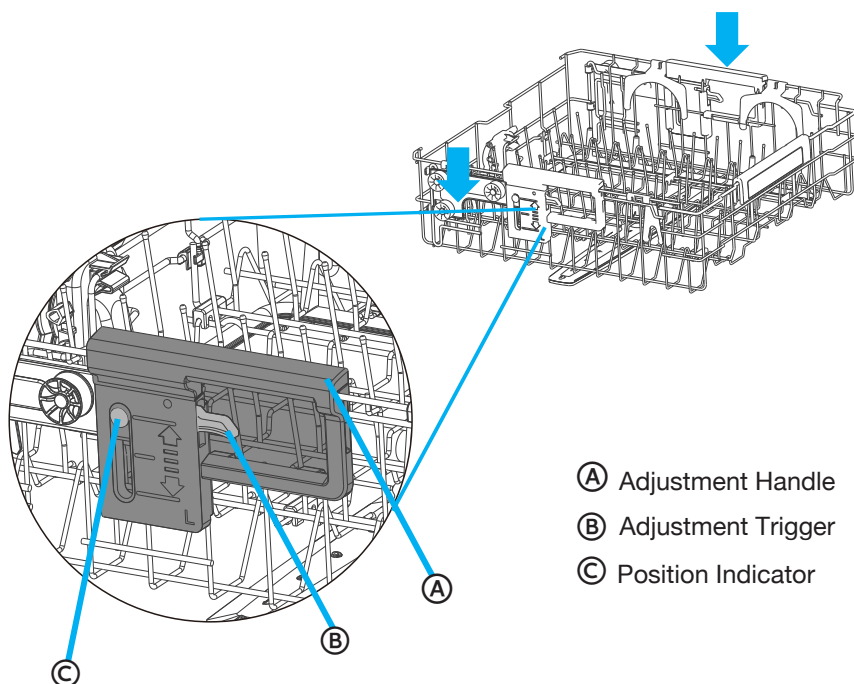

WINE GLASS HOLDER

The upper rack includes two Wine Glass Holders on the left side to securely accommodate wine glasses

To Engage Wine Glass Holder:

1. Adjust the upper rack at the lowest position.
2. Rotate the Wine Glass Holder to the upper position.
3. Place the wine glass onto the holder. For larger wine glasses, you may need to lower the flip tines and place the glass at an angle.

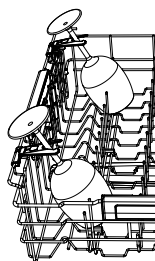

IMPORTANT:

Do NOT recommend loading wine glasses when the rack is adjusted to the upper position, as it may interfere with the 3rd rack. Please lower the wine glass holder when the rack is in the upper position.

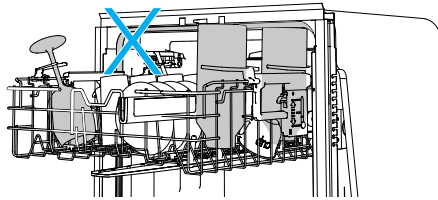

BOTTLE WASH

The upper rack includes a bottle wash feature and bottle holders on the right side to securely hold bottles. It supports washing up to 4 long bottles at the same time.

To Engage Bottle Wash

1. Adjust the upper rack to the lowest position.
2. Lift the bottle/tumbler holder.
3. Position the bottle so that the spray jet will spray into the bottle. To secure slender bottles, place them onto the holder to keep them in place.

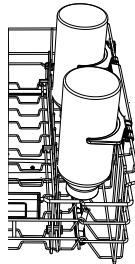

IMPORTANT:

Make sure the bottles loaded in the upper rack do not interfere with the 3rd rack. It's not recommended to load bottles when the rack is adjusted to the upper position. Please lower Bottle holders when the rack is in the upper position.

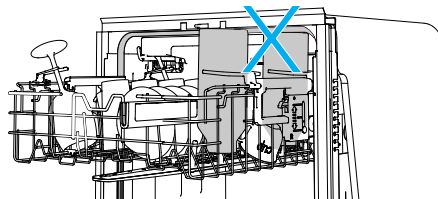

LOAD UPPER RACK

NOTE: The features on your dishwasher rack may vary from the drawings shown.

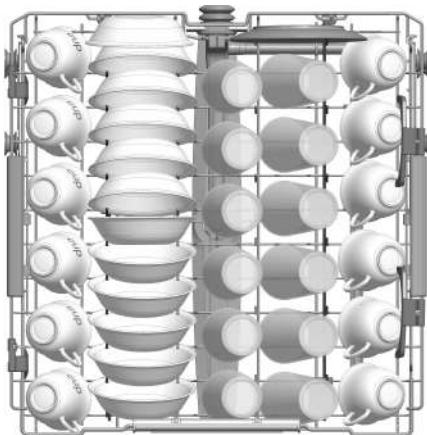

12 Place Settings

IMPORTANT: Make sure the items loaded in the upper rack do not interfere with the rotation of the middle spray arm located beneath the upper rack. Check for interference by turning spray arm by hand.

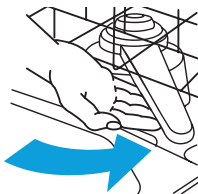

- Place items so that the open ends face downward for cleaning and draining.
- Place cups and glasses in the rows between tines. Placing them over the tines can lead to breakage, water spots, and poor cleaning.
- Small bowls, pans and other utensils can be placed in the top rack. Load bowls in the center section for best stability.
- China, crystal and other delicate items must not touch each other during dishwasher operation. Damage may occur.
- Load plastic items so the force of the spray does not move them during the cycle.

LOWER RACK

The lower rack is designed for plates, soup bowls, cookware and bakeware.

The adjustable upper rack allows you to load items up to 13" in height in the lower rack.

IMPORTANT: Items in the lower rack must be placed so that they do not interfere with the rotation of the spray arms, block the water inlet, or keep the water spray from reaching the detergent dispenser.

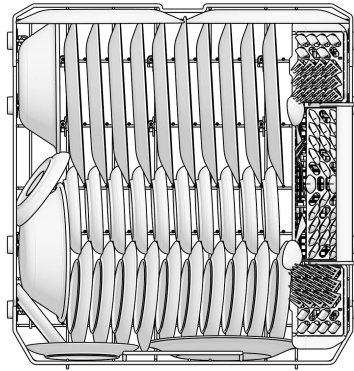

12 Place Settings

LOAD LOWER RACK

NOTE: The features on your dishwasher rack may vary from the drawings shown.

- Load small items in the lower rack only if they are secured in place.
- Load plates, soup bowls, etc. between tines. Do not nest bowls because the spray will not reach all surfaces.
- Do not load items between the bottom rack and the side of the dishwasher tub.
- Place heavily soiled cookware face down in the rack.

- Load cookie sheets, cake pans, and other large items along the sides and back of the lower rack.

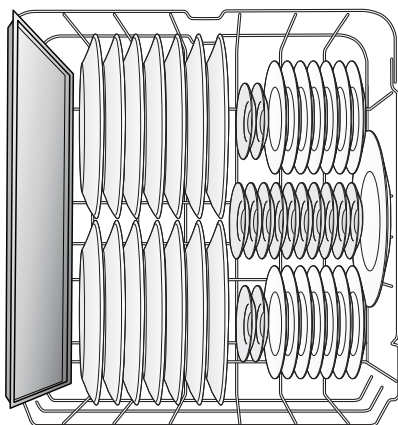

ADJUSTABLE RACK TINES

The fold-down tines in the lower rack and upper rack make it easier to load extra large or hard-to-fit items such as serving bowls and roasting pans. The tines may be left in the up position for normal use, or folded down for more flexible loading.

To Lay Tines Down: Grasp the tip of the tine, gently pull the tine out of the tine holder and rotate the tine to the side.

- Upper Rack - Push the tines to the center of the rack.
- Lower Rack - Push the tines to the back of the rack.

To Stand Tines Upright: Grasp and pull the tine until it is vertical and/or you feel it click into place. Verify the tines are secure before loading.

- Upper Rack - Push the tines to the side of the rack.
- Lower Rack - Pull the tines to the front of the rack.

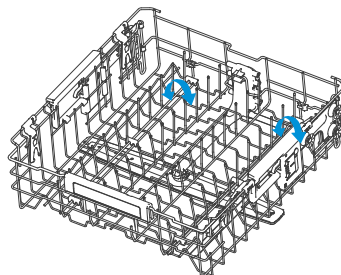
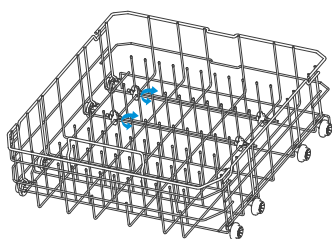

LOADING SILVERWARE

NOTES:

- Do not load silver or silver-plated silverware with stainless steel. These metals can be damaged by contact with each other during washing.

THIRD RACK

The Third Rack can be used to load cutlery or other accessories such as spatulas or cooking spoons.

Silverware, knives, and utensils should be loaded in the Third Rack separate from each other in the appropriate positions so they do not nest together.

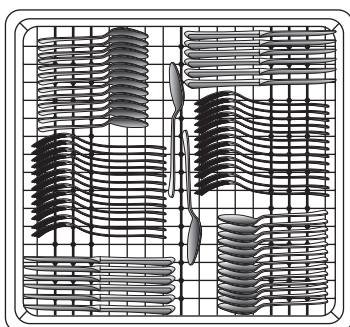

THREE-PIECE SILVERWARE BASKET

The silverware basket consists of three separate sections. For optimum loading flexibility, the center section of the basket can be used individually, joined with one or both side sections, or removed.

- Lift handle to remove the silverware basket and set the basket on a counter or table top.
- Lift up on each side section to disengage the center section from the keyhole slots in the side sections.

- Either replace the section(s) in the bottom rack and load the silverware, OR load the silverware while the section(s) are on the countertop and then replace the basket in the bottom rack.

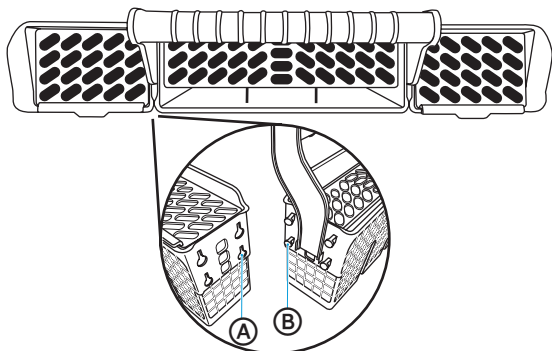

(A) Keyhole Slots

(B) Prongs

For Best Results:

- Load spoons and forks with handles down, knives tip down.
- Place small items such as baby bottle caps, jar lids, corn cob holders, etc. in the section(s) with hinged cover(s). Close the cover to hold small items in place.
- Pay careful attention to ensure silverware is not nested. Water cannot reach nested items to clean them effectively.

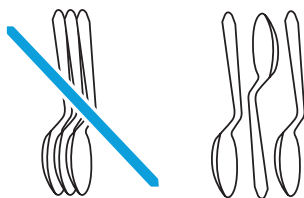

IMPORTANT: Always load sharp items (knives, skewers, etc.) pointing down. Be sure that nothing protrudes through bottom of the basket or rack that may block the wash arm.



RECOMMENDED LOAD PATTERNS

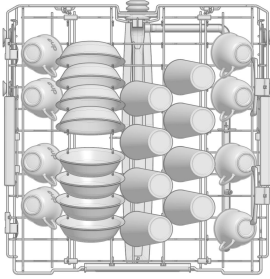

Upper Rack 8 place settings

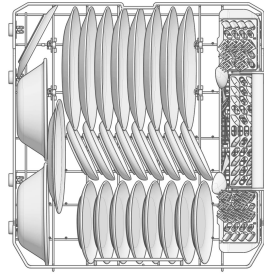

Lower Rack 8 place settings

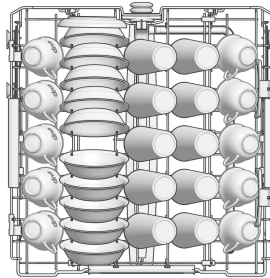

Upper Rack 10 place settings

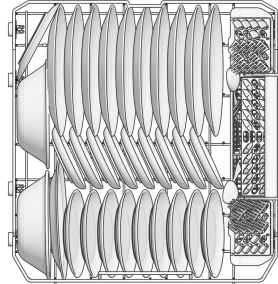

Lower Rack 10 place settings

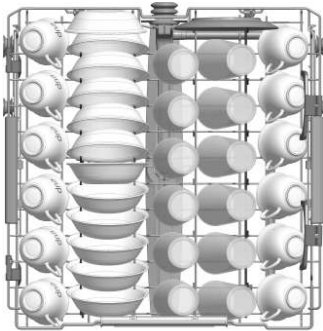

Upper Rack 12 place settings

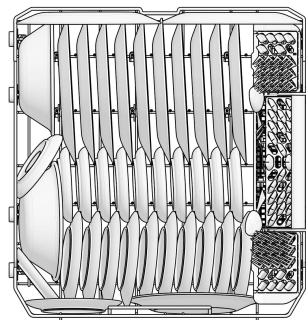

Lower Rack 12 place settings

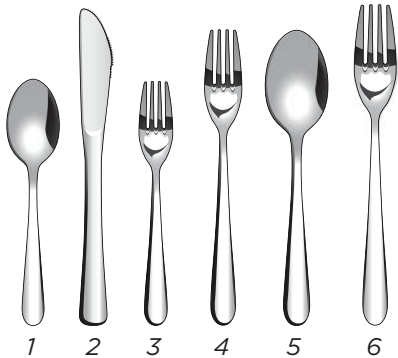

1. Spoons
2. Knives
3. Salad Forks
4. Forks
5. Large Spoons
6. Large Forks

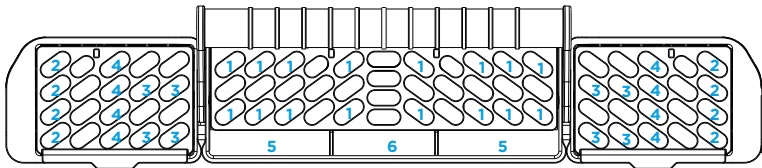

8 Place Settings

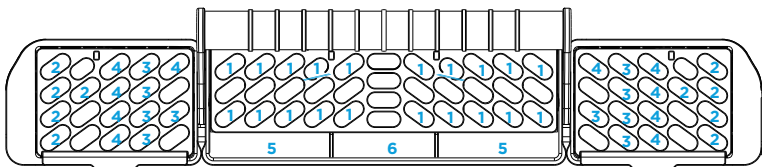

10 Place Settings

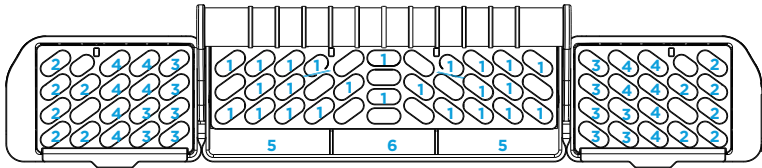

12 Place Settings

APP SETUP AND OPERATION

How to Connect with SmartHome App

Before you start, make sure that:

1. Your smartphone is connected to your home network, and you know the password.
2. You are near the appliance.
3. The 2.4GHz wireless signal is enabled on your router.
4. Bluetooth is turned on, and the app has permission to discover nearby smart devices.

Download the SmartHome app

In the app store (Google Play Store or Apple App Store), search for SmartHome . Download and install it on your phone. You can also download the app by scanning the QR code below.

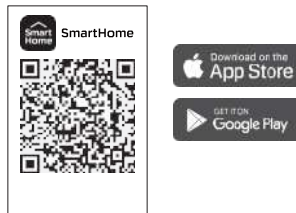

Register and log in

Open the SmartHome app and create a new account to get started (you can also register using a third-party account). If you already have an account, simply log in.



CONNECT YOUR DEVICES TO SMARTHOME

1. Ensure your mobile phone is connected to a wireless network. If not, go to Settings and enable wireless and Bluetooth.
2. Power on your dishwasher.

The icon “” indicator in the screen blinking will be activated automatically every time power on the dishwasher, which means the dishwasher is ready to connect to the network.

NOTE: The icon “” indicator light will turn off if no network connection operation is not completed after 10 minutes. You can press and hold the SMART CONTROL button for 3 seconds to activate it again.

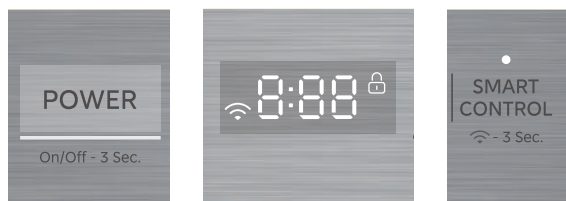

The icon “” Status Explanation:

- Quick Flash - Connecting to the router
 - Slow Flash - Connecting to the sever
 - Light on - Successfully connected to the network
 - Light off - Wireless module is powered off
3. Open the SmartHome app on your phone.
 4. If a message saying "Smart devices discovered nearby" appears, click on it to add the device



5. If no message appears, tap the "+" icon on the page and select your device from the list of nearby available devices. If your device is not listed, add it manually by selecting the device category and model.



6. Connect your device to the wireless network according to instructions on app. If the connection fails, please follow the instructions provided by the app troubleshooting and continue the process. Once the network connection is successful, the "📶" icon will remain solid on.

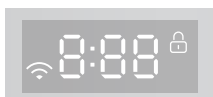

Turning Off the Network Connection (Temporarily):

With the door open and the machine powered off, press and hold the SMART CONTROL button for 10 seconds to disconnect the wireless module's power. To restore the network connection, press and hold the SMART CONTROL button for another 10 seconds, or turn the machine on and press the SMART CONTROL button for 3 seconds to reconnect to the network.

Canceling or Resetting the Network Connection:

With the door open and the power on, press and hold the SMART CONTROL button for 15 seconds. This will disconnect the network and reset it to factory default settings.

REMOTE START COMMISSIONING AND USAGE

Using this feature, you can monitor and control the dishwasher remotely through a wireless connection.

Remote Control Levels and Settings

The remote control feature has three levels: Off, One Time, and Permanent. These can only be adjusted through the app.

- **Off:** When set to Off in the app, you can only check the device status. Remote operation is disabled. The Smart Control indicator will be off.
- **One Time:** When One Time is selected, pressing the Smart Control button will turn on the indicator light, enabling remote control. However, remote control will be disabled if the door is opened or power down. To reactivate, press the Smart Control button and close the door.
- **Permanent:** When Permanent is selected, the Smart Control indicator will flash for 15 minutes. Within this time, press the Smart Control button on the dishwasher to permanently enable remote control without needing to press the button again for future operations.

Commissioning and Using Permanent Remote Start

By setting Permanent Remote Control, you can always control the device remotely through the app, and once the Permanent Remote Start is enabled, you won't need to repeatedly press the Smart Control button unless you decide to deactivate it. The Remote Start feature allows you to start a cycle from anywhere as long as the door is shut and the feature is enabled.

To enable remote control permanently,

1. Connect the unit to the app.
2. In the app, navigate to the Smart Control page.
3. Select and enable Permanent Remote Start in the app.
4. Once Permanent Remote Start is enabled, press the Smart Control button on the unit within 15 minutes of enabling.
5. Permanent Remote Start is now active until turned off.

MY WASH SETUP AND USE

My Wash allows you to create a custom cycle on the SmartHome App that can be saved and loaded on to your dishwasher so that your favorite or specialty cycle can be right at your fingertips. The default MY WASH cycle is a NORMAL cycle with AUTO OPEN and EXTENDED DRY options selected.

To use My Wash,

1. Click on the more button next to cycles on the dishwasher status page.
2. Click on My Wash and select Settings. You can now edit My Wash to set the cycle, options, and bottle wash times you prefer.
3. Click Upload when complete, and the cycle will be saved in the app and uploaded to the My Wash button on your dishwasher.



DISHWASHER USE

PROPER USE OF DETERGENT

IMPORTANT:

- Use automatic dish washing detergent only. Other detergents can produce excessive suds that can overflow out of the dishwasher and reduce washing performance. Dishwasher pods are recommended for optimal performance.
- Add detergent just before starting a cycle. Ensure the detergent is dry before adding detergent. Wet detergent can stick to the detergent cup and have difficulty washing out.
- Store detergent in a tightly closed container in a cool, dry place. Fresh automatic dishwasher detergent results in better cleaning.

DETERGENT DISPENSER

1. If the dispenser cover is closed, open it by pressing the button. The cover will slide open.

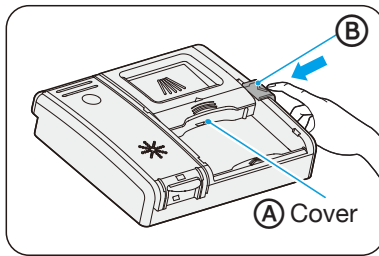

- (A) Cover
- (B) Button

2. Add the recommended amount of detergent to the detergent cup.

NOTE: If using dishwasher detergent in the tablet or pods form, place the detergent in the detergent cup, NOT in the tub to maximize the performance of the detergent.

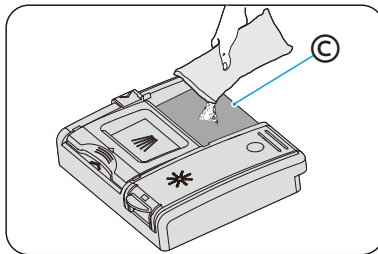

- (C) Detergent Cup

3. Slide the dispenser cover to close it.

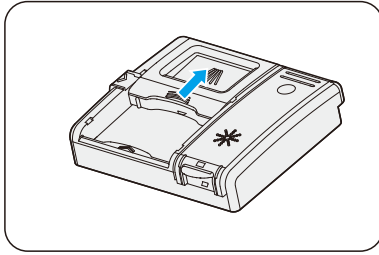

HOW MUCH DETERGENT TO USE

The amount of detergent to use depends on the soil level of your load, the type of detergent used and the hardness of your water.

- If you use too little detergent, dishes won't be clean.
- If you have soft water and use too much detergent, glassware can etch.

Water Hardness

Water hardness varies depending on your water source. For the best results, your dishwasher is designed to operate with water that has a hardness of no more than 7 grains per gallon. Test kits are available from all major appliance parts retail outlets. If your water has a hardness over 8 grains per gallon, you may consider installing a water softener or regularly use an additive to enhance the performance of your detergent.

PROPER USE OF RINSE AID

Rinse aid prevents water from forming droplets that can dry as spots or streaks. A small amount of the rinse aid is released into the final rinse water, which aids water to drain from the dishes.

Rinse aid greatly improves drying performance.

Your dishwasher is designed to use a LIQUID rinse aid. Do not use a solid or bar-type rinse aid.

RINSE AID DISPENSER

Under normal conditions, you will need to fill the rinse aid dispenser approximately once a month. Rinse aid is released through an opening in the dispenser. You do not need to wait until the dispenser is empty to refill it. Try to keep it full, but be careful not to overfill it.

1. Open the dishwasher door.
2. Flip rinse aid lid open.

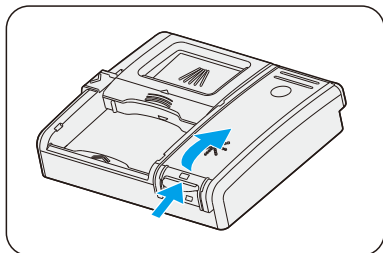

3. Pour rinse aid into the dispenser until the sight window indicates FULL.

NOTE: Do NOT overfill. Excess rinse aid can overflow during the wash cycle.

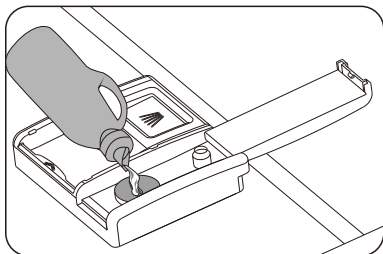

4. You can adjust the amount of the rinse aid released during the rinse. The higher the number, the greater the amount of rinse aid released.
 - If your glassware has spots following the cycle, increase the rinse aid setting.
 - If your glassware has streaks after the cycle, decrease the rinse aid setting.

Rinse Aid Setting Method:

- 1) Open the door and turn on the dishwasher
- 2) Within 60 seconds, press and hold the MY WASH button for 5 seconds to enter setting mode. The Low Rinse Aid indicator will flash, and the current level will display. The default level is d5, which is the highest level.
- 3) Press the MY WASH button to cycle through the levels: "d5 → d1 → d2 → d3 → d4 → d5."
- 4) If no buttons are pressed for 5 seconds or power off, the selected level is saved, and the system exits the settings mode.
5. Clean up any spilled rinse aid with a damp cloth.
6. Close the rinse aid door.

WASHING SPECIAL ITEMS

If you have doubts about washing a particular item, check with the dishware manufacturer to make sure it is dishwasher safe.

Material	Dishwasher Safe	Comments
Aluminum	Possible	High water temperature and detergents can affect the finish of anodized aluminum. Unfinished aluminum will be discolored.
Disposable Aluminum	No	Do not wash disposable aluminum pans in the dishwasher. These might shift during washing and transfer black marks to dishes and other items.
Bottles and Cans	No	Wash disposable bottles and cans by hand. Labels attached with glue can loosen and clog the spray arms or pump, reducing washing performance.
Cast Iron	No	Seasoning will be removed and iron will rust.
China / Stoneware	Yes	Always check manufacturer's recommendations before washing. Antique, hand-painted, or over-the-glaze patterns may fade, and gold leaf can discolor or fade.
Crystal	Yes	Check manufacturer's recommendations before washing. Some types of leaded crystal can etch with repeated washing.
Gold	No	Gold-colored flatware will discolor.
Glass	Yes	Milk glass yellows with repeated dishwasher washing.
Hollow-Handle Knives	No	Handles of some knives are attached to the blade with adhesive that can loosen if washed in the dishwasher.
Pewter Brass, Bronze	No	High water temperatures and detergent can discolor or pit the finish.
Disposable Plastics	No	Cannot withstand high water temperatures and detergents.
Plastics	Yes	Always check manufacturer's recommendations before washing. Plastics vary in their capacity to withstand high temperatures and detergents. Load plastics in top rack only.
Stainless Steel	Yes	Run a rinse cycle if not washing immediately. Prolonged contact with food containing salt, vinegar, milk products, or fruit juice can damage finish.

Material	Dishwasher Safe	Comments
Sterling Silver or Silver Plate	Yes	Run a rinse cycle if not washing immediately. Prolonged contact with food containing salt, acid, or sulfide (eggs, mayonnaise, and seafood) can damage finish.
Tin	No	Can rust.
Wooden Ware	No	Wash by hand. Always check manufacturer's instructions before washing. Untreated wood can warp, crack, or lose its finish.

DISHWASHER CARE

CLEANING

CLEANING THE EXTERIOR

- In most cases, regular use of a soft, damp cloth or sponge and a mild detergent is all that is necessary to clean outside of your dishwasher.
- Clean the stainless steel door and handle regularly with a clean, soft cloth to remove debris.

IMPORTANT: Do not use appliance wax, polish, bleach, or products containing chlorine to clean the stainless steel door.

- Gently clean the control panel with a clean, soft cloth.

CLEANING THE INTERIOR

- The tub is made of stainless steel and is designed to resist rust and corrosion if the dishwasher is scratched or dented.
- Hard water minerals can cause a white film to build up on the inside surfaces, especially just beneath the door area.
- Do not clean the dishwasher interior until it has cooled. Wear rubber gloves. Do not use any type of cleanser other than dishwasher detergent because it may cause foaming or create suds.
- Clean the steel inner door and tub with a clean, soft damp cloth.
- Using a damp cloth, clean around the door gasket regularly to remove food particles.

CLEANING THE FILTERS

Your dishwasher has a multi-filter system, which helps you dishwasher perform better using less water and less energy. The features on your dishwasher may vary from the drawings shown below.

Check and clean the filters regularly for best performance.

1. Remove the lower dishwasher rack.
2. Rotate the Cylinder Filter counterclockwise a quarter turn and lift up to remove.

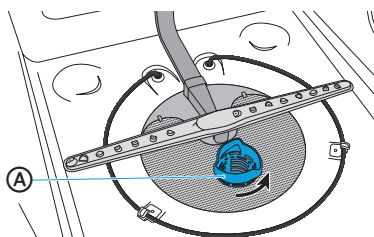

Ⓐ Cylinder Filter

3. Empty the Cylinder Filter and rinse it under running water.
4. Remove the Fine Filter.

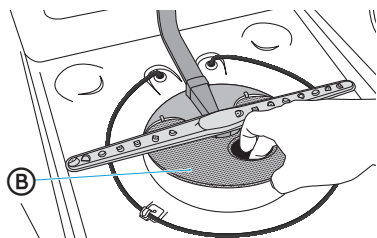

Ⓑ Fine Filter

5. Remove the Micro Filter from the bottom of the tub.

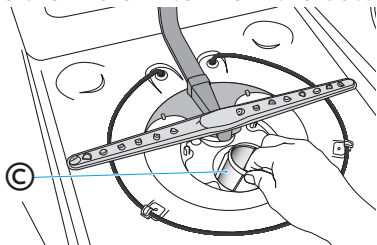

Ⓒ Micro Filter

6. Inspect both the Fine Filter and the Micro Filter for debris, and then clean them by holding the filters under slow running warm water.

NOTE: A stiff, plastic bristle brush may be needed to remove some debris.

7. Reinstall the filters in reverse order making sure the Cylinder Filter locks into place.

DRAIN AIR GAP

Check the drain air gap anytime your dishwasher isn't draining well. Some state or local plumbing codes require the addition of a drain air gap between a built-in dishwasher and the home drain system. If a drain is clogged, a drain air gap prevents water from backing up into the dishwasher.

The drain air gap is usually located on top of the sink or countertop near the dishwasher.

NOTE: The drain air gap is an external plumbing device that is not part of your dishwasher. The warranty provided with your dishwasher does not cover service costs directly associated with the cleaning or repair of the external drain air gap.

To Clean the Drain Air Gap:

Clean the drain air gap periodically to ensure proper drainage of your dishwasher. Follow the cleaning instructions provided by the manufacturer.

With most types:

1. Turn off the dishwasher.
2. Lift off the metal cover, and then unscrew the plastic cap.
3. Clean the plastic cap with a toothpick.

STORING

STORING FOR THE SUMMER

Protect your dishwasher during the summer months by turning off the water supply and power supply to the dishwasher.

WINTERIZING YOUR DISHWASHER

Protect your dishwasher and home against water damage caused by freezing water lines. If your dishwasher is left in a seasonal dwelling or could be exposed to near freezing temperatures, have your dishwasher winterized by authorized service personnel.

Prepare for Storage:

1. Turn off electrical power to the dishwasher.
2. Turn off the water supply.
3. Place a pan under the inlet valve, and then disconnect the water line from the inlet valve.
4. Disconnect the drain line from the pump and drain water into the pan.

Prepare for Use:

1. Reconnect the water, drain and electrical power supply.
2. Turn on water and electrical power supply.
3. Fill detergent cup and run the dishwasher through a heated wash cycle.
4. Check connections for leaks.

GENERAL TROUBLESHOOTING

DISHWASHER NOT OPERATING PROPERLY

PROBLEM	POSSIBLE CAUSE	SOLUTION
Dishwasher does not run or stops during a cycle	There is no power to the dishwasher.	Replace the fuse, reset the circuit breaker, reset the GFCI, and ensure the dedicated dishwasher switch is turned on, if your home has one.
	The door is not closed tightly and latched.	Close and latch the door.
	Most cycles pause for 5 minutes near the start of a cycle to let the dishes soak.	This is normal, and reduces the energy required to clean the dishes.
	Certain cycles may repeatedly sound paused during the cycle. The Delay feature is selected.	This is normal. To reset, see “Options” in the Controls section in Page 12.
Dishwasher does not start a cycle	Control Lock feature is activated.	Deactivate Control Lock. See “Additional Features” in the Controls section in Page 13.
	Door not closed within 4 seconds of START button being pressed	Close door within 4 seconds of pressing START.
Dishwasher will not fill	The water shutoff valve is not turned on.	Turn on the water shutoff valve.
	The door is not closed tightly and latched.	Close and latch the door.
	Water pressure is too low.	Verify a minimum of 20 psi water pressure is maintained during the filling operation.

PROBLEM	POSSIBLE CAUSE	SOLUTION
Dishwasher seems to run too long	The water supplied to the dishwasher is not hot enough.	The dishwasher will add time to your cycle to heat water if your inlet water temp is too low. Run the water in the adjacent sink until it gets hot before turning on the dishwasher.
	The Sanitize option is selected.	The cycle time increases to heat the water to the correct temperature for sanitizing.
	The cycle time will vary depending on soil level.	When heavy soil is detected, the Normal and Auto cycles will automatically increase the cycle time.
Water remains in the dishwasher NOTE: A small amount of clean water around the outlet in the bottom of the tub is normal. It keeps the seal lubricated.	The cycle is not complete or it is in a paused state.	The water will drain when the cycle is completed.
	The drain hose is kinked.	Straighten the drain hose.
	The knockout plug is still in the garbage disposal.	Remove the knockout plug.
	Drain hose is connected to the garbage disposal, and the garbage disposal is not empty.	Run the garbage disposal until it is empty.
Detergent remains in the dispenser	Drain is clogged. Filter is not installed correctly and soil has breached and clogged the drain pump.	Check the air gap and drain pipes for a clog.
	The cycle has not completed.	Close the door and press START to complete cycle.
	The detergent is damp or has clumped or hardened.	Remove detergent and replace with fresh dry dishwasher detergent.
	An item was blocking the dispenser.	Remove item. Remove detergent and replace with fresh dry dishwasher detergent.
	The spray arm is blocked.	Load the dishes in a manner that does not block the spray arm from rotating freely.
	The pod was used in a cycle that was not long enough to dissolve it properly, such as the Rinse cycle.	Do not use a pod when selecting a short cycle, such as Rinse.

PROBLEM	POSSIBLE CAUSE	SOLUTION
Grinding, grating, crunching or buzzing sounds	A hard object or powder detergent granules have entered the wash or drain pump.	IMPORTANT: Clear glass is hard to see in water and could result in a cut wound. Using care, remove the hard object. If the noise was caused by detergent granules, the noise should stop once the detergent is ground up. Objects could be in or below filters. NOTE: If the noise persists after a complete cycle, call for service.
Beeps	Indicates the wash cycle is completed, or user has interacted with the dishwasher or app. NOTE: A rapid beep indicates an error condition.	This is normal. See "Error Codes" in your user manual for further direction in Page 47.
Suds in the Tub	Used wrong type of detergent, or use too much detergent.	Use only detergent approved for automatic dishwashers.
Dishwasher Leaks	Excessive suds caused by using improper detergent. Dishwasher is not level. Water/drain connection is leaking. Door gasket is breached or has come out.	Use only detergent approved for automatic dishwashers. Level the Dishwasher. See Installation Instructions. Ensure the gasket is properly aligned in its groove, and replace it if damaged.
Rinse Aid light is on	The Rinse Aid level is low.	Add liquid Rinse Aid.

DISHES ARE NOT COMPLETELY CLEAN

PROBLEM	POSSIBLE CAUSE	SOLUTION
Food residue remains on the dishes	Dishwasher is not loaded correctly.	See "Dishwasher Loading" in Page 18.
	The wrong wash cycle for the dish load was selected.	Select the wash cycle based on the most difficult soil in the dishwasher load. If you have some items with heavier soils, use a heavier washing cycle.
	Temperature low.	For best results, the temperature of the incoming water should be a minimum of 120°F (49°C).
	Used incorrect amount of detergent.	Use a minimum of 1 Tbsp. (15 g) detergent per load. Heavy soil and/or hard water generally requires additional detergent.

PROBLEM	POSSIBLE CAUSE	SOLUTION
Food residue remains on the dishes (cont.)	Detergent is too old.	Detergent must be fresh to be effective. Store detergent in a cool, dry area.
	Detergent is caked in the dispenser.	Do not allow detergent to sit for several hours in a wet dispenser. Clean dispenser and refill with fresh, dry detergent.
	Foreign objects clogging the pump or spray arms.	Check pump and spray arm for foreign objects and remove the them.
	Water level is too low.	Water pressure should be 20 to 80 psi (138 to 552 kPa) for proper dishwasher fill. A booster pump on the water supply can be added if pressure is too low.
	High suds are slowing the wash arm.	Use only detergent recommended for the dishwasher. Do not use soap or laundry detergents.
	Filter is not installed correctly	Check that all components of the filter are correctly installed, so that no soil can breach the filters and redeposit on dishware
Dishes are placed too closely together or overlapping.	For best results, follow the manufacturer's recommended loading guidelines.	

SPOTS AND STAINS ON DISHES

PROBLEM	POSSIBLE CAUSE	SOLUTION
Spotting and filming on dishes	Rinse Aid dispenser is empty. Hard water. High mineral content in your water	Add a liquid rinse aid to the dispenser. Use a rinse aid and keep the dispenser filled to help eliminate spotting and filming. Increase setting on Rinse aid dispenser 1 number per cycle until spotting is eliminated. NOTE: If your water hardness is 13 grains (223 ppm) or above, it is strongly recommended that you install a home water softener.
	Water temperature is too low.	For best results, water should be a minimum 120°F (49°C) as it enters the dishwasher.
	Did not use enough detergent.	Use a minimum of 1 Tbsp. (15 g) of detergent per load. Heavy soil and/or hard water generally require extra detergent.

PROBLEM	POSSIBLE CAUSE	SOLUTION
Spotting and filming on dishes (cont.)	Detergent is too old.	Detergent must be fresh and dry to be effective. Store detergent in a cool, dry area.
	Home water pressure is too low to fill dishwasher properly.	Water pressure to the home should be 20 to 80 psi (138 to 552 kPa) for proper dishwasher fill. A booster pump on the water supply can be added if pressure is too low.
Silica film or etching	Using too much detergent	If you have soft water use less detergent, but do not use less than 1 Tbsp. (15 g) per load.
	The inlet water temperature exceeds 150°F (65°C).	Lower the incoming water temperature.
Black or gray marks on dishes	Aluminum items rubbing dishes during washing. Disposable aluminum items can break down in the dishwasher and cause marking.	Hand wash aluminum items. Remove aluminum markings by using a mild abrasive cleaner.
Orange stains on plastic dishes or dishwasher interior	Large amounts of tomato-based foods on dishes placed in the dishwasher.	Use a stain removal product to remove stains from your dishwasher. Stains will not affect dishwasher performance.

DISHES DO NOT DRY COMPLETELY

PROBLEM	POSSIBLE CAUSE	SOLUTION
Dishes are not completely dry NOTE: Plastics often need towel drying.	Dishes are not loaded properly to allow water drainage.	Do not overload dishwasher. Place glasses and cups in the rack so that the bottom surface is slanted to allow water to run off.
	Rinse Aid not used or dispenser is empty.	Use a liquid rinse aid to speed drying and keep the dispenser full.
	Did not use any dry options.	Use Auto Open and/or Extended Dry to improve dry performance.

DISHES ARE DAMAGED DURING A CYCLE

PROBLEM	POSSIBLE CAUSE	SOLUTION
Dishes are chipped NOTE: Some types of china and glassware might be too delicate for automatic dish washing. Wash by hand.	Dishes not loaded properly. Moving the rack in or out of the dishwasher too quickly.	Load the dishes and glasses so they are stable and will not strike together from washing action. Minimize chipping by moving the rack in and out slowly.

ERROR CODES

Error codes will display on the dishwasher control and may be accompanied by a series of beeps to alert users of an error

Code	Meanings	Cause	Solution
E1	Not enough water flow in allotted time	Low or No water flow.	Confirm water is turned on to the dishwasher. Verify water pressure. NOTE: Water supply must maintain water pressure between 20 and 80 psi for sufficient flow.
E4	Overflow or leak sensor activated	Too much water in the tub or a leak.	First, turn off water to the dishwasher. Check filter system for blockage. IMPORTANT: Watch for broken glass in the filter. If there is no water in the tub, contact Customer Service.
Ed	Communication exception	When the main or control board loses signal for more than 20 seconds, the "Ed" error will display.	Contact Customer Service. Telephone: 1-866-646-4332.

2 YEAR LIMITED WARRANTY

This warranty is provided to the original purchaser at retail (the “Purchaser” or “you”) by Midea America Corp. (“Midea” or “we”), which warrants all parts of this Product, as described below. Midea warrants this Product to the Purchaser for personal, family or household use. This warranty covers performance and quality issues in materials and workmanship that appear under normal use and maintenance appearing within two years from the date of delivery. This warranty gives you specific rights, and you may also have other rights that vary from state to state.

WARRANTY LIMITATIONS

This warranty is given only to the original purchaser at retail in either the United States or Canada and may not be transferred to any subsequent buyer. This warranty does not apply to purchasers of our products for use or resale in a business; a separate commercial warranty may protect those purchasers.

This warranty does not cover any Product failure caused by:

- (a) Abuse, damage or use of the Product in violation of the Product instructions.
- (b) Modification to any Product or part.
- (c) Failure to maintain the Product or part as described in accordance with the Product instructions.
- (d) Faulty installation or application.
- (e) Use of parts or accessories not compatible with this Product.
- (f) Floods, fires, winds, lightning, accidents, corrosive atmosphere, or other conditions beyond Midea’s control.
- (g) Interruption in electrical service or inadequate electrical service.
- (h) Replacement of fuses and replacement or resetting of circuit breakers.
- (i) Frozen or broken water pipes, water damage, moisture intrusion, mold or other biological growth.
- (j) The use, combination or linking of the Product to other products, processes or materials not provided by Midea.

WARRANTY REMEDY

If any quality or performance issue covered by this warranty is discovered during the warranty period, we will, at our option, repair or replace any such Product. This warranty is limited to Product repair or replacement by an authorized Midea servicer or dealer and does not cover any shipping cost, labor cost, customs duties, inland logistics cost, or cost of service, including any diagnostics, removal, transportation, or reinstallation costs. If we ask, you must return the Product to us.

WARRANTY DISCLAIMER; EXCLUSION OF DAMAGES

This is the only express warranty to consumers that we offer on our Products. **ANY IMPLIED WARRANTIES BY MIDEA, INCLUDING BUT NOT LIMITED TO WARRANTIES OF MERCHANTABILITY AND FITNESS FOR PARTICULAR PURPOSE, ARE LIMITED TO THE DURATION OF THIS EXPRESS WARRANTY.** Some states and provinces do not allow the exclusion of express warranties and/or limitations on how long an implied warranty lasts, so the above exclusion and/or limitation may not apply to you.

THE REMEDY DESCRIBED ABOVE IS THE ONLY ONE THAT WE WILL PROVIDE, EITHER UNDER THIS WARRANTY OR UNDER ANY WARRANTY ARISING BY OPERATION OF LAW. WE WILL NOT BE RESPONSIBLE FOR ANY CONSEQUENTIAL OR INCIDENTAL DAMAGES ARISING FROM THE BREACH OF THIS WARRANTY OR ANY OTHER WARRANTY, WHETHER EXPRESS OR IMPLIED, NEGLIGENCE OR OTHER TORT, OR ON ANY STRICT LIABILITY THEORY, INCLUDING BUT NOT



LIMITED TO LOST PROFITS. Some states do not allow the exclusion or limitation of incidental or consequential damages, so the above exclusion may not apply to you.

WARRANTY CLAIMS PROCESS

For more information or to make a warranty claim, please visit:

<https://www.midea.com/us/support>

Or contact us at:

Telephone: 1-866-646-4332

Email: customerserviceusa@midea.com

You must have Your bill of sale, delivery slip, or appropriate proof of purchase to submit a warranty claim. The date of delivery establishes the warranty period, should service be required.

DISPUTE RESOLUTION

ARBITRATION CLAUSE. IMPORTANT. PLEASE REVIEW THIS ARBITRATION CLAUSE. IT AFFECTS YOUR LEGAL RIGHTS.

- (a) *Parties:* This arbitration clause (this “Arbitration Clause”) affects your rights against Midea and any of its affiliates or employees or agents, successors, or assigns, all of whom together are referred to below as “we” or “us” for ease of reference.
- (b) **ARBITRATION REQUIREMENT: EXCEPT AS STATED BELOW, ANY DISPUTE BETWEEN YOU AND ANY OF US SHALL BE DECIDED BY NEUTRAL, BINDING ARBITRATION RATHER THAN IN COURT OR BY JURY TRIAL.** “Dispute” will be given the broadest possible meaning allowable by law. It includes any dispute, claim, or controversy arising from or relating to your purchase of this Product, any warranty upon the Product, or the Product’s condition. It also includes determination of the scope or applicability of this Arbitration Clause. The arbitration requirement applies to claims in contract and tort, pursuant to statute, or otherwise.
- (c) **CLASS-ARBITRATION WAIVER: ARBITRATION IS HANDLED ON AN INDIVIDUAL BASIS. IF A DISPUTE IS ARBITRATED, YOU AND WE EXPRESSLY WAIVE ANY RIGHT TO PARTICIPATE AS A CLASS REPRESENTATIVE OR CLASS MEMBER ON ANY CLASS CLAIM YOU MAY HAVE AGAINST US OR WE AGAINST YOU, OR AS A PRIVATE ATTORNEY GENERAL OR IN ANY OTHER REPRESENTATIVE CAPACITY, TO THE MAXIMUM EXTENT PERMITTED BY LAW. YOU AND WE ALSO WAIVE ANY RIGHT TO CLASS ARBITRATION OR ANY CONSOLIDATION OF INDIVIDUAL ARBITRATIONS.**
- (d) *Discovery and Other Rights:* Discovery and rights to appeal in arbitration are generally more limited than in a lawsuit. This applies to both you and us. Other rights that you or we would have in court may not be available in arbitration. Please read this Arbitration Clause and consult the rules of the arbitration organizations listed below for more information.
- (e) **SMALL CLAIMS COURT OPTION: YOU MAY CHOOSE TO LITIGATE ANY DISPUTE BETWEEN YOU AND ANY OF US IN SMALL CLAIMS COURT, RATHER THAN IN ARBITRATION, IF THE DISPUTE MEETS ALL REQUIREMENTS TO BE HEARD IN SMALL CLAIMS COURT.**
- (f) *Governing Law:* For residents of the United States, the procedures and effect of the arbitration will be governed by the Federal Arbitration Act (9 U.S.C. § 1 et seq.) rather than by state law concerning arbitration. For residents of Canada, the procedures and effect of the arbitration will be governed by the applicable arbitration law of the province in which you purchased your Product. The law governing your substantive warranty rights and other claims will be the law of the state or province in which you purchased your Product. Any court having jurisdiction may enter judgment on the arbitration award.

- (g) *Rules of the Arbitration:* If the amount in controversy is less than \$250,000, the arbitration will be decided by a single arbitrator. If the amount in controversy is greater than or equal to \$250,000, the arbitration will be decided by a panel of three arbitrators. The arbitrator(s) will be chosen pursuant to the rules of the administering arbitration organization. United States residents may choose JAMS (1920 Main Street, Ste. 300, Irvine, CA 92614, www.jamsadr.com), or, subject to our approval, any other arbitration organization. In addition, Canadian residents may choose the ADR Institute of Canada (234 Eglinton Ave. East, Suite 405, Toronto, Ontario, M4P 1K5, www.amic.org). These organizations' rules can be obtained by contacting the organization or visiting its website. If the chosen arbitration organization's rules conflict with this Arbitration Clause, the provisions of this Arbitration Clause control. The award of the arbitrator(s) shall be final and binding on all parties.
- (h) *Location of the Arbitration Hearing:* Unless applicable law provides otherwise, the arbitration hearing for United States residents will be conducted in the federal judicial district in which you reside (in your hometown area) or, for Canadian residents, in the province in which you reside, and, if you choose, will be in-person.
- (i) *Costs of the Arbitration:* Each party is responsible for its own attorney, expert, and other costs and fees unless applicable law requires otherwise. Notwithstanding the preceding sentence, and unless applicable law requires otherwise, if you are a consumer under the JAMS rules or the rules of another agreed upon arbitration administrator, Midea will pay or reimburse you for all reasonable fees or costs to the extent required by law or the applicable arbitration administrator's rules. Whether or not required by law or such rules, if you prevail at arbitration on any claim against Midea, Midea will reimburse you for any reasonable fees paid to the arbitration administrator in connection with the arbitration proceedings. Under no circumstances will Midea seek from you payment or reimbursement of any reasonable fees that Midea incurs in connection with the arbitration. If you are required to advance any fees or costs to JAMS or other agreed upon arbitration administrator, but you ask Midea to do so in your stead, Midea will consider and respond to your request.
- (j) *Survival and Enforceability of this Arbitration Clause:* This Arbitration Clause shall survive the expiration or termination, or any transfer, of the warranty on your Product. If any part of this Arbitration Clause, except waivers of class-action rights, is found to be unenforceable for any reason, the remainder of this clause and the warranty shall remain enforceable. If, in a case in which class-action allegations have been made, the waiver of class-action rights under this warranty is found to be unenforceable with respect to any part of the dispute, the parts of the dispute as to which the waiver of class-action rights have been found unenforceable will be severed and will proceed in court without reference or application of this Arbitration Clause. Any remaining parts will proceed in arbitration.

QUEBEC RESIDENTS

The arbitration provisions of this warranty shall not apply to residents of Quebec.

SELF-DECLARATION OF CONFORMITY

Federal Communications Commission (FCC) Compliance Statement for USA

This equipment has been tested and found to comply with the limits for a Class B digital device, pursuant to Part 15 of the FCC Rules. These limits are designed to provide reasonable protection against harmful interference in a residential installation. This equipment generates, uses and can radiate radio frequency energy and, if not installed and used in accordance with the instructions, may cause harmful interference to radio communications. However, there is no guarantee that interference will not occur in a particular installation. If this equipment does cause harmful interference to radio or television reception, which can be determined by turning the equipment off and on, the user is encouraged to try to correct the interference by one or more of the following measures:

1. Reorient or relocate the receiving antenna.
2. Increase the separation between the equipment and receiver.
3. Connect the equipment into an outlet on a circuit different from that to which the receiver is connected.
4. Consult the dealer or an experienced radio/TV technician for help.

CAUTION:

Changes or modifications not expressly approved by the party responsible for compliance could void the user's authority to operate the equipment.

Compliance Information

Unique Identifier

Product name: Dishwasher

Product mode: MDT24P3CST

Wi-Fi module: MWB-S-WB01

FCC ID: 2ADQOMWB-SWB01

Responsible Party-U.S.Contact Information

Midea America Corp.

Parsippany, NJ, USA07054

1-866-646-4332

<https://www.midea.com/us/support>

FCC Compliance Statement

This device complies with part 15 of the FCC Rules. Operation is subject to the following two conditions:

1. This device may not cause harmful interference.
 2. This device must accept any interference received, including interference that may cause undesired operation.
-

Radiofrequency radiation exposure evaluation: portable devices

This equipment complies with FCC radiation exposure limits set forth for an uncontrolled environment. This equipment should be installed and operated with a minimum distance of 20cm between the radiator and your body.

This transmitter must not be co-located or operating in conjunction with any other antenna or transmitter.



MANUEL D'UTILISATION

Lave-vaisselle

Alimentation : 120 V
Fréquence : 60 Hz
Contenance : 16 couverts

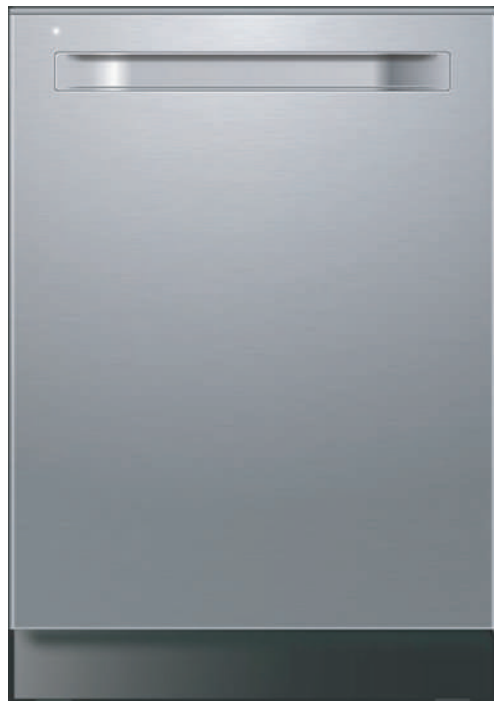

Avertissement :

Avant d'utiliser ce produit, veuillez lire attentivement ce manuel et le conserver pour toute référence ultérieure. La conception et les spécifications sont susceptibles d'être modifiées sans préavis pour améliorer le produit. Consultez votre fournisseur ou le fabricant pour plus de détails.

Cher(e) utilisateur(trice),

MERCI et **FÉLICITATIONS** pour l'achat de ce produit Midea de haute qualité. Votre lave-vaisselle Midea représente l'état de l'art et est conçu pour vous offrir des performances à la fois fiables et sans problème. Veuillez prendre un moment pour enregistrer votre nouveau lave-vaisselle.

Enregistrez votre nouveau lave-vaisselle à

<https://us.midea.com/support> dans l'onglet **Support** (Assistance).

Pour toute référence future, notez les numéros de modèle et de série de votre produit sur le cadre intérieur du lave-vaisselle.

Numéro de modèle _____

Numéro de série _____

SÉCURITÉ DU LAVE-VAISSELLE.....	3
EXIGENCES DE FONCTIONNEMENT	7
Exigences en matière d'alimentation électrique.....	7
Exigences relatives à l'emplacement	7
Exigences en matière d'approvisionnement en eau	7
PIÈCES ET FONCTIONNALITÉS	8
GUIDE DE DÉMARRAGE	10
Comment votre lave-vaisselle nettoie-t-il	10
Avant d'utiliser votre lave-vaisselle	10
Utilisation de votre nouveau lave-vaisselle	10
INSTRUCTIONS DE FONCTIONNEMENT.....	11
Panneau de commande.....	11
Voyants LED	16
Tableaux Cycles et Options	17
Chargement des suggestions.....	18
Panier supérieur.....	19
Chargez le panier supérieur.....	22
Panier inférieur.....	23
Chargement des couverts	25
Modèles de charge recommandés	27

CONFIGURATION ET UTILISATION DE L'APPLICATION	29
Comment se connecter à l'application SmartHome	29
Mise en service et utilisation du démarrage à distance.....	32
Configuration et utilisation de My Wash	33
UTILISATION DU LAVE-VAISSELLE	34
UTILISATION APPROPRIÉE DU DÉTERGENT	34
Utilisation appropriée du produit de rinçage.....	35
Lavage d'objets spéciaux	37
ENTRETIEN DU LAVE-VAISSELLE	39
Nettoyage	39
Stockage.....	41
DÉPANNAGE	42
Codes d'erreur.....	50
GARANTIE	51

SÉCURITÉ DU LAVE-VAISSELLE

VOTRE SÉCURITÉ ET CELLE DES AUTRES SONT D'UNE GRANDE IMPORTANCE

Ces instructions doivent être suivies afin d'éviter les risques de blessure pour l'utilisateur ou d'autres personnes et tout dommage matériel. Une utilisation incorrecte due au non-respect des instructions peut causer des dommages, y compris la mort.

Le niveau de risque est indiqué par les indications suivantes.



AVERTISSEMENT

Ce symbole indique une condition qui peut entraîner la mort ou des blessures graves.



ATTENTION

Ce symbole indique la possibilité de blessures ou de dommages matériels.



AVERTISSEMENT

Ce symbole indique la possibilité d'une tension dangereuse constituant un risque de choc électrique pouvant entraîner la mort ou des blessures graves.

AVERTISSEMENT/INSTRUCTIONS DE MISE À LA TERRE

Une mauvaise connexion du conducteur de mise à la terre de l'appareil peut entraîner un risque d'électrocution. Contactez un électricien qualifié ou un représentant du service après-vente si vous avez des doutes concernant la bonne mise à la terre de l'appareil. Ne modifiez pas la fiche fournie avec l'appareil. Si la fiche ne correspond pas à la prise, faites installer une prise adéquate par un électricien qualifié.

Pour un appareil équipé d'un cordon doté d'un conducteur de mise à la terre :

Cet appareil doit être mis à la terre. En cas de dysfonctionnement ou de panne, la mise à la terre réduira le risque d'électrocution en fournissant un chemin de moindre résistance au courant électrique. Si cet appareil est équipé d'un cordon doté d'un conducteur de mise à la terre et d'une fiche de mise à la terre, la fiche doit être branchée dans une prise appropriée, installée et mise à la terre conformément à toutes les ordonnances et autres codes et locaux.

Pour un appareil branché en permanence :

Cet appareil doit être connecté à un système de câblage métallique permanent mis à la terre, ou un conducteur de mise à la terre de l'équipement doit être installé entre les conducteurs du circuit et connecté à la borne ou au fil de mise à la terre présent sur l'appareil.

CONSIGNES DE SÉCURITÉ IMPORTANTES

AVERTISSEMENT

Lorsque vous utilisez votre lave-vaisselle, respectez les précautions de base, notamment :

- Lisez toutes les instructions avant d'utiliser le lave-vaisselle.
- N'utilisez le lave-vaisselle que pour la fonction pour laquelle il a été conçu.
- N'utilisez que des détergents ou des agents de rinçage recommandés pour lave-vaisselle et gardez-les hors de portée des enfants.
- Lors du chargement des objets à laver :
 - Disposez les ustensiles tranchants de manière à ce qu'ils ne puissent pas endommager le joint de la porte.
 - Placez les couteaux tranchants avec les poignées orientées vers le haut pour réduire le risque de blessures par coupure.
- Ne lavez pas les ustensiles en plastique s'ils ne portent pas la mention « Peut passer au lave-vaisselle » ou une mention équivalente. Pour les articles en plastique ne portant pas cette indication, vérifiez les recommandations du fabricant.
- Les articles qui ne vont pas au lave-vaisselle pourraient fondre et créer un risque d'incendie potentiel.
- Ne touchez pas l'élément chauffant pendant ou immédiatement après l'utilisation.
- Ne faites pas fonctionner votre lave-vaisselle à moins que tous les panneaux de l'enceinte ne soient correctement en place.

- N'altérez pas les commandes.
- Ne malmenez pas, ne vous asseyez pas et ne vous tenez pas debout sur la porte ou les paniers à vaisselle.
- Pour réduire le risque de blessures, ne laissez pas les enfants jouer dans ou sur un lave-vaisselle.
- Dans certaines conditions, de l'hydrogène gazeux peut être produit dans un système d'eau chaude qui n'a pas été utilisé pendant deux semaines ou plus. LE GAZ HYDROGÈNE EST EXPLOSIF. Si le système d'eau chaude n'a pas été utilisé pendant une telle période, avant d'utiliser le lave-vaisselle, ouvrez tous les robinets d'eau chaude et laissez couler l'eau de chacun d'eux pendant plusieurs minutes. Cette opération permet de libérer l'hydrogène accumulé. Le gaz étant inflammable, ne fumez pas et n'utilisez pas de flamme nue pendant cette période.
- Des dommages graves au produit et/ou des blessures peuvent résulter de l'utilisation de techniciens de service non qualifiés ou de pièces de rechange non originales. Toutes les réparations doivent être effectuées par un technicien de service qualifié en utilisant uniquement des pièces de rechange d'origine.
- Ne stockez pas et n'utilisez pas de matériaux combustibles, d'essence ou autres vapeurs et liquides inflammables à proximité de cet appareil ou de tout autre appareil.
- Gardez les jeunes enfants et les nourrissons à l'écart du lave-vaisselle lorsqu'il fonctionne.
- N'utilisez pas le lave-vaisselle si son cordon électrique ou sa fiche sont endommagés, et ne branchez pas le lave-vaisselle dans une prise endommagée. Le non-respect des instructions fournies dans ce manuel pourrait entraîner la mort ou une électrocution.
- Ce manuel ne couvre pas toutes les conditions ou situations possibles qui peuvent se produire.
- Retirez la porte du compartiment de lavage lorsque vous mettez un ancien lave-vaisselle hors service ou au rebut.

CONSERVEZ CES INSTRUCTIONS

CET APPAREIL EST EXCLUSIVEMENT DESTINÉ À UN USAGE DOMESTIQUE

AVERTISSEMENT



Danger de basculement

- N'utilisez pas le lave-vaisselle tant que son installation n'est pas totalement terminée.
- N'appuyez pas sur la porte ouverte.
- Cela pourrait entraîner des blessures graves ou des coupures.

Avertissements sur la proposition 65 de l'État de la Californie :

AVERTISSEMENT : Ce produit peut contenir un ou plusieurs produits chimiques connus par l'État de Californie comme cancérigène.

 **AVERTISSEMENT** : Cancer et problèmes de reproduction
-www.P65Warnings.ca.gov.

AVERTISSEMENT

Risque de suffocation

- Avant de jeter votre ancien appareil, retirez sa porte ou son couvercle afin que des enfants ne puissent pas s'y cacher ni se retrouver piégés à l'intérieur.
- Le non-respect de ces instructions peut entraîner la mort ou des lésions cérébrales.

ATTENTION

- N'utilisez jamais de produits chimiques agressifs pour nettoyer votre lave-vaisselle. Certains produits contenant du chlore peuvent endommager votre lave-vaisselle et présenter des risques pour la santé !
- N'utilisez jamais de produits de nettoyage à la vapeur pour nettoyer votre lave-vaisselle. Le fabricant ne pourra pas être tenu pour responsable des dommages ou conséquences éventuels.
- Pour éviter d'endommager le lave-vaisselle, n'utilisez pas de produits chimiques agressifs, de nettoyeurs abrasifs, de tampons à récurer (en métal ou en plastique) ou de chiffons abrasifs ou d'essuie-tout pour nettoyer le panneau de porte extérieur de votre lave-vaisselle. Le panneau de porte extérieur de votre lave-vaisselle peut être endommagé en procédant ainsi.
- Il est fortement recommandé à l'utilisateur de se familiariser avec la procédure de coupure de l'alimentation en eau et la procédure de coupure de l'alimentation électrique. Consultez les instructions d'installation ou contactez votre installateur pour obtenir plus d'informations.
- Si l'écoulement du lave-vaisselle se fait via un broyeur d'aliments, assurez-vous que le broyeur est complètement vide avant de faire fonctionner le lave-vaisselle.
- Les lave-vaisselle résidentiels certifiés NSF/ANSI 184 ne sont pas destinés à être utilisés dans des établissements titulaires d'une licence de services alimentaires.
- Protégez votre lave-vaisselle contre les éléments. Protégez-le contre le gel pour éviter d'endommager la vanne de remplissage. Les dommages causés par le gel ne sont pas couverts par la garantie.
- Cet appareil ne doit pas être utilisé à l'extérieur.

EXIGENCES DE FONCTIONNEMENT

EXIGENCES EN MATIÈRE D'ALIMENTATION ÉLECTRIQUE

AVERTISSEMENT

Risque d'électrocution

- Lave-vaisselle électrique avec mise à la terre.
- Connectez le fil de terre à la borne de mise à la terre verte dans le bornier.
- N'utilisez pas de rallonge.
- Le non-respect de ces instructions peut entraîner la mort, un incendie ou un choc électrique.

Ce lave-vaisselle est conçu pour fonctionner sur une alimentation électrique individuelle à fusible de 120 V, 60 Hz, 15 ou 20 ampères, correctement câblée et uniquement en fil de cuivre. Il est recommandé d'utiliser un fusible temporisé ou un disjoncteur et de prévoir un circuit séparé desservant uniquement cet appareil. Si une prise est utilisée, la prise doit être placée dans une armoire adjacente.

EXIGENCES RELATIVES À L'EMPLACEMENT

- Installez le lave-vaisselle là où il sera protégé des éléments. Protégez-le contre le gel pour éviter une rupture de la vanne de remplissage. De telles ruptures ne sont pas couvertes par la garantie. Pour plus d'informations sur l'entreposage hivernal, veuillez consulter la section « Stockage » dans le chapitre « Entretien du lave-vaisselle ».
- Installez et mettez à niveau le lave-vaisselle sur un sol qui supportera son poids et dans une zone adaptée à sa taille et à son utilisation.

EXIGENCES EN MATIÈRE D'APPROVISIONNEMENT EN EAUX

- La température de l'alimentation en eau doit être de 120 à 150 °F (49 à 65.5 °C).
- L'alimentation en eau doit maintenir une pression d'eau comprise entre 20 et 80 psi pour assurer un débit suffisant.

PIÈCES ET FONCTIONNALITÉS

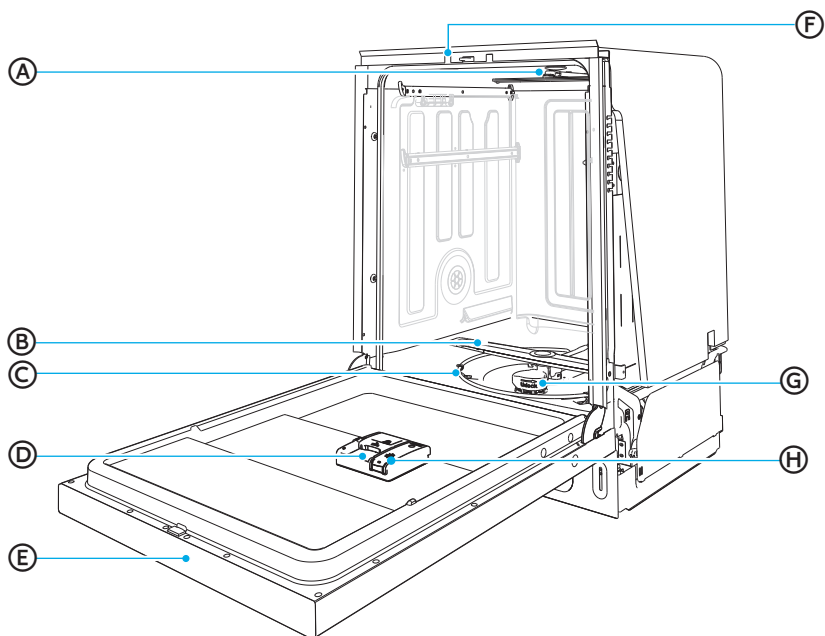

Ⓐ Bras d'aspersion supérieur

Ⓑ Élément chauffant

Ⓒ Bras d'aspersion inférieur

Ⓓ Distributeur de détergent

Ⓔ Distributeur de produit de rinçage

Ⓕ Panneau de commande

Ⓖ Système de filtrage

Ⓗ Mécanisme d'ouverture automatique

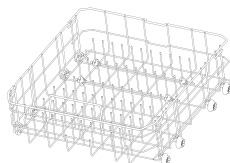
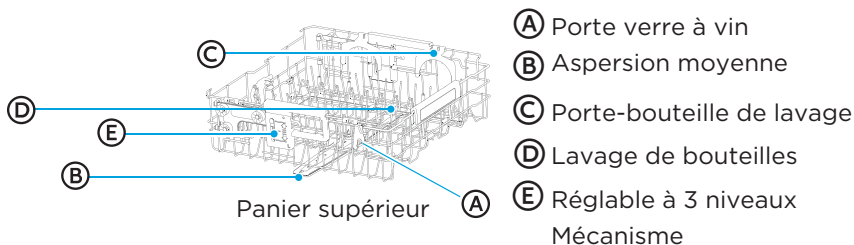

Panier inférieur

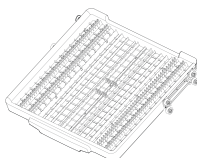

3^e panier

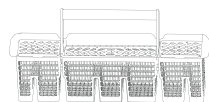

Panier à couverts

REMARQUE :

Les pièces accessoires contiennent également un manuel d'utilisation/d'installation, un kit d'installation et une plaque de démarrage, qui ne sont pas illustrés dans l'image ci-dessus.

SPÉCIFICATIONS

Contenance :	16 couverts
Dimensions (L x P x H) :	23 ⁷ / ₈ po x 24 ¹ / ₂ po x 33 ³ / ₄ po (606 x 623 x 857 mm)
Poids déballé :	88 lb
Alimentation :	120 V, 60Hz
Pression d'alimentation en eau :	20 - 80 psi (138 - 552 kPa)

GUIDE DE DÉMARRAGE

IMPORTANT :

- Éliminez ou recyclez correctement tout le matériel d'emballage.
- Lisez l'intégralité de ce manuel d'utilisation. Vous y trouverez des informations de sécurité importantes et des conseils d'utilisation utiles.

COMMENT VOTRE LAVE-VAISSELLE NETTOIE-T-IL ?

Votre lave-vaisselle nettoie en pulvérisant un mélange d'eau chaude et de détergent à travers les bras d'aspersion contre les surfaces sales.

Le lave-vaisselle se remplit d'eau jusqu'à recouvrir la zone du filtre. L'eau est ensuite pompée à travers les multiples filtres vers les bras d'aspersion. Les particules de saleté sont séparées de l'eau et s'écoulent dans les égouts lorsque l'eau est pompée et remplacée par de l'eau propre.

Le nombre de remplissages d'eau varie en fonction du cycle sélectionné.

AVANT D'UTILISER VOTRE LAVE-VAISSELLE

1. Vérifiez que les filtres ne contiennent pas de débris qui pourraient provenir de l'emballage ou lors de l'installation. Consultez la section « Nettoyer les filtres ».
2. Ajouter du produit de rinçage. Consultez la section « Utilisation appropriée du produit de rinçage ».

UTILISATION DE VOTRE NOUVEAU LAVE-VAISSELLE

REMARQUE : Pour réduire le temps de cycle et possiblement améliorer les performances, ouvrez le robinet d'eau chaude le plus proche du lave-vaisselle jusqu'à ce que l'eau soit chaude. Fermez le robinet.

1. Chargez le lave-vaisselle. Consultez la section « Chargement du lave-vaisselle ».
2. Ajoutez le détergent. Consultez la section « Utilisation appropriée du détergent ».
3. Sélectionnez le CYCLE et les OPTIONS souhaités. Consultez les « Tableaux Cycles et Options ».
 - Seules les options disponibles pour le cycle sélectionné seront allumées.
 - Les commandes du cycle et des options sélectionnés s'allumeront pour indiquer qu'elles sont sélectionnées.
4. Appuyez sur START (Démarrer).
IMPORTANT : Pour que le lave-vaisselle commence à fonctionner, la porte doit être fermée dans les 4 secondes après avoir appuyé sur Start/Cancel (Démarrer/Annuler).
5. Fermez fermement la porte pour la verrouiller.

INSTRUCTIONS DE FONCTIONNEMENT

PANNEAU DE COMMANDE

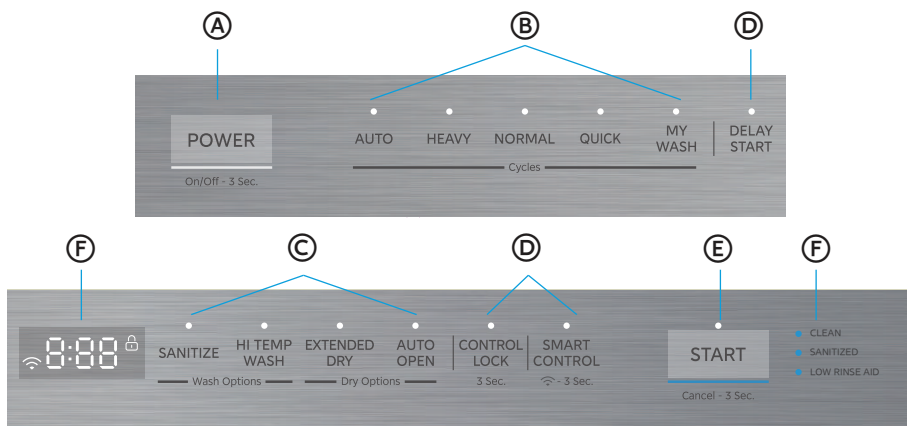

REMARQUE : Les commandes du lave-vaisselle ne sont accessibles et ne peuvent être actionnées que lorsque le lave-vaisselle est ouvert.

A POWER

Appuyez sur le bouton POWER et maintenez-le enfoncé pour allumer/éteindre le lave-vaisselle.

B CYCLES

- Appuyez sur la commande pour le cycle de lavage souhaité. La commande s'allume pour indiquer le cycle sélectionné.

AUTO

Le cycle automatique utilise des capteurs dans le lave-vaisselle pour déterminer le niveau de sol de la charge de vaisselle, puis ajuste le cycle de lavage pour optimiser les performances de lavage, la consommation d'eau et d'énergie.

HEAVY (LOURD)

Le cycle Heavy (Lourd)^o est destiné aux casseroles, poêles, casseroles et vaisselle dont la saleté a séché ou cuit au four.

NORMAL

Le cycle normal avec uniquement l'option Auto open est recommandé pour laver et sécher complètement une charge complète de vaisselle normalement sale. L'étiquette d'utilisation de l'énergie est basée sur cette combinaison de cycles et d'options.

QUICK

Le cycle rapide est destiné à la vaisselle peu sale ou bien rincée.

MY WASH

My Wash vous permet de créer un cycle personnalisé sur l'application SmartHome qui peut être enregistré et chargé sur votre lave-vaisselle afin que votre cycle préféré ou spécialisé soit à portée de main. Le MY WASH par défaut est un cycle NORMAL avec les options AUTO OPEN et EXTENDED DRY sélectionnées.

Pour utiliser my wash, cliquez sur le bouton plus à côté des cycles sur la page des statistiques du lave-vaisselle. Cliquez sur my wash et sélectionnez les réglages. Vous pouvez maintenant modifier My wash pour définir le cycle, les options et les heures que vous préférez. Cliquez sur Upload une fois terminé, et le cycle sera enregistré dans l'application et téléchargé sur le bouton My wash de votre lave-vaisselle.

Pour plus d'informations, veuillez vous référer à « Fonction My Wash » dans la section CONFIGURATION DE L'APPLICATION ET FONCTIONNEMENT.

© OPTIONS

Les options améliorent le cycle de lavage. Certaines options ne sont disponibles qu'avec certains cycles de lavage. Reportez-vous aux «Tableaux des cycles et des options» pour voir quelles options sont disponibles pour le cycle de lavage que vous avez sélectionné.

- Appuyez sur le (s) commande(s) d'option souhaité (s). Le (s) commande(s) d'option s'allume(nt) pour indiquer quelle(s) option(s) a(ont) été sélectionnée(s).

SANITIZE

AVERTISSEMENT : Seuls les cycles d'assainissement ont été conçus pour répondre aux exigences en matière d'élimination des salissures et d'efficacité de l'assainissement. Il n'est pas prévu, directement ou indirectement, que tous les cycles d'une machine certifiée aient passé avec succès le test de performance de désinfection.

L'option sanitize désinfecte la vaisselle et la verrerie conformément à la norme NSF International NSF/ANSI 184 pour les lave-vaisselle résidentiels. Les lave-vaisselle à usage domestique certifiés ne sont pas destinés à être utilisés dans des établissements alimentaires agréés.

Lorsque l'option Sanitize est sélectionnée, la température de l'eau atteindra 158 (70°C) maximum.

Le Sanitize control s'allume pour indiquer quand le cycle de lavage avec l'option Sanitize est terminé. La lumière s'éteint 60 secondes après l'ouverture manuelle de la porte ou lorsqu'un bouton est enfoncé.

REMARQUE : Il est possible que l'eau n'atteigne pas 158°F (70°C) en mode Sanitize, si la température de l'eau chaude entrante ne répond pas aux exigences minimales de 120°F (49°C).

HI TEMP WASH

Augmente la température du lavage principal pour améliorer les performances de nettoyage des quantités avec des aliments durs cuits au four.

AUTO OPEN

Lorsque l'option Auto open est sélectionnée, la porte de votre lave-vaisselle s'ouvre à la fin du cycle de lavage pour permettre à l'air chaud et humide de s'échapper de l'appareil et accélérer le séchage de la vaisselle sans utiliser d'énergie supplémentaire.

EXTENDED DRY

Lorsque l'option Extended Dry est sélectionnée, le chauffage sera étendu pour améliorer les performances de séchage pendant le processus de séchage.

REMARQUE : Pour des performances de séchage optimales, sélectionnez à la fois EXTENDED DRY et AUTO OPEN. Pour des résultats encore meilleurs, utilisez-le avec un produit de rinçage.

Ⓧ CARACTÉRISTIQUES SUPPLÉMENTAIRES

SMART CONTROL

Grâce à cette fonctionnalité, vous pouvez surveiller et contrôler le lave-vaisselle à distance via une connexion sans fil.

Pour plus d'informations, reportez-vous à «Fonction contrôle intelligent» dans la section CONFIGURATION DE L'APPLICATION ET FONCTIONNEMENT.

📶 Connexion

Pour connecter l'appareil au réseau, appuyez sur le bouton SMART CONTROL et maintenez-le enfoncé pendant plus de 3 secondes. Après un bref bip, l'icône «📶» sur l'écran commencera à clignoter lentement, indiquant que l'appareil se connecte à l'application. Une fois la connexion réseau réussie, l'icône «📶» restera allumée.

Pour plus de détails, reportez-vous à « Comment se connecter à l'application SmartHome » dans la section CONFIGURATION DE L'APPLICATION ET FONCTIONNEMENT.

DELAY START

La fonction Delay Start vous permet de retarder le démarrage d'un cycle de lavage sélectionné jusqu'à 12 heures plus tard. Appuyez sur le bouton DELAY jusqu'à ce que les heures de retard souhaitées s'affichent à l'écran. Après avoir réglé le temps de retard, appuyez sur le bouton start et fermez la porte en 4 secondes pour démarrer le cycle.

1. Ouvrez la porte et appuyez sur le bouton Delay Start pour régler le temps. Chaque pression augmente le délai de 1 heure, en passant de « H :01 → H :12 → H :00 » à plusieurs reprises. Maintenez le bouton enfoncé pour augmenter le temps plus rapidement.
2. Lorsque le délai est réglé sur «H :00», si aucun bouton n'est enfoncé pendant 3 secondes, la durée totale du programme sélectionné s'affichera et le voyant Delay Start s'éteindra.

CONTROL LOCK

La fonction control lock verrouille toutes les commandes pour éviter de changer involontairement le cycle du lave-vaisselle ou de démarrer le lave-vaisselle. La LED à côté de Control Lock et l'icône LOCK à l'écran s'allumeront pour indiquer que le panneau de commande est verrouillé.

- Appuyez sur le bouton CONTROL LOCK et maintenez-le enfoncé pendant 3 secondes pour activer ou annuler l'option control lock.

Désactivation du son

- Appuyez et maintenez enfoncé pendant 3 secondes AUTO et NORMAL en même temps pour désactiver ou activer les tonalités de contrôle et la tonalité de fin de cycle.

ⓔ START

START - Appuyez sur START une fois et fermez la porte. Le cycle va commencer.

REMARQUE : Fermez la porte dans les 4 secondes suivant l'appui sur START.

PAUSE - Si vous devez mettre en pause ou annuler un cycle de lave-vaisselle en cours :

IMPORTANT : Ouvrez légèrement la porte, puis attendez que les bras d'aspersion et l'action de lavage s'arrêtent avant d'ouvrir complètement la porte. Cela vous évitera d'être aspergé d'eau chaude.

1. Ouvrez légèrement la porte et attendez quelques secondes jusqu'à ce que l'action de lavage s'arrête.
2. Ouvrez la porte pour ajouter ou supprimer des articles.
3. Appuyez sur START, puis fermez la porte dans les 4 secondes.
4. Le cycle de lavage reprendra automatiquement.

CANCEL - Pour annuler un cycle pendant que le lave-vaisselle est en marche, ouvrez lentement la porte. Appuyez sur le bouton de START et maintenez-le enfoncé pendant 3 secondes, puis fermez la porte. La pompe de vidange fonctionnera pendant 60 secondes et un compte à rebours de 60 secondes s'affichera à l'écran.

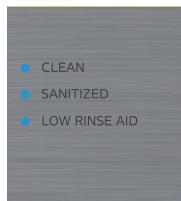
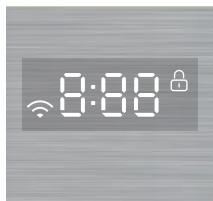

Pour afficher le temps restant, le temps de retard, les codes d'erreur et d'autres informations, l'écran affichera les détails pertinents. À la fin du cycle, il affichera « End ».

📶 Connexion

L'icône «📶» indique l'état de la connexion réseau :

- Quick Flash-Connexion au routeur
- Slow Flash-Connexion au serveur
- Light on- Connecté au réseau avec succès
- Light off- Le module wireless est éteint

🔒 Control lock

Le voyant control lock «🔒» s'allume pour indiquer que le panneau de commande est verrouillé. Appuyez sur le bouton CONTROL LOCK et maintenez-le enfoncé pendant 3 secondes pour déverrouiller le panneau de commande.

Clean

Le voyant CLEAN s'allume lorsque le cycle est terminé. Le voyant s'éteint 60 secondes après l'ouverture manuelle de la porte ou lorsqu'un bouton est enfoncé.

Sanitized

À la fin du cycle complet, le voyant sanitized s'allume lorsque le cycle utilise l'option Sanitize et que la température de rinçage atteint 158°F (70°C).

Le voyant s'éteint 60 secondes après l'ouverture manuelle de la porte ou l'appui sur un bouton.

Low Rinse Aid

Le voyant Low Rinse Aid s'allume lorsque le niveau de produit de rinçage est faible. Le produit de rinçage doit être ajouté au distributeur de produit de rinçage.

VOYANTS LED

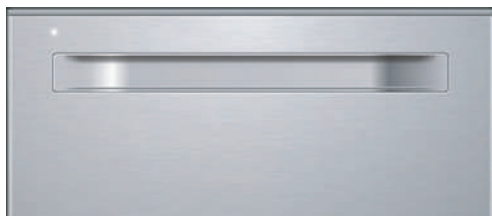

Le voyant LED à l'avant de la porte indique la progression du cycle en cours ou vous avertit de tout dysfonctionnement. Il a deux couleurs : Bleu et blanc. L'état du voyant lumineux signifie :

- OFF : Le lave-vaisselle est éteint ou en mode standby.
- Voyant blanc (fixe) : Le lave-vaisselle est en marche.
- Voyant blanc (clignotant) : Le cycle est en pause.
- Voyant bleu (fixe) : Le cycle est terminé. Le voyant s'éteindra 60 secondes après l'ouverture manuelle de la porte ou l'appui sur un bouton.
- Voyant bleu (clignotant) : Il y a un dysfonctionnement critique pour le fonctionnement du lave-vaisselle et son fonctionnement en toute sécurité. Le contrôle s'arrêtera et un code d'erreur s'affichera. Reportez-vous à «Codes d'erreur» dans la section Dépannage.

TABLEAUX CYCLES ET OPTIONS

Les tableaux de cycles et d'options ci-dessous montrent les options disponibles pour chaque cycle. Les durées de cycle sont approximatives et peuvent varier en fonction du cycle de lavage et des options sélectionnés.

CYCLE		AUTO	NORMAL	HEAVY (LOURD)	QUICK	RINSE (☒)
Consumo de agua [gal/(L)]		2.91-5.68 gal (11-21.5)L	2.67-5.57 gal (10.1-21.1)L	5.57 gal 21.1L	4.04 gal 15.3L	2.09 gal 7.9L
Tiempo de Ciclo (minutos)		84-114	91-130	119	60	17
OPTIONS DISPONIBLES	SANITIZE	√	√	√	Non Disponible	Non Disponible
	HI TEMP WASH	√	√	√	Non Disponible	Non Disponible
	EXTENDED DRY	√	√	√	√	Non Disponible
	AUTO OPEN	√	√	√	√	Non Disponible

REMARQUE :

- RINSE (☒) ne peut être sélectionné que lors du réglage My Wash sur l'application SmartHome. Il ne s'affiche pas sur le panneau de commande.
- Un « • » indique que l'option peut être sélectionnée à chaque cycle.
- Les options ajoutées peuvent ajouter plus de temps et utiliser plus d'eau.
- L'eau chaude est nécessaire pour activer le détergent pour lave-vaisselle et faire fondre les résidus des aliments gras. Un capteur automatique vérifie la température de l'eau entrante. Si l'eau n'est pas assez chaude, le cycle sera prolongé pour chauffer l'eau pour le lavage principal.
- Le capteur Smart Wash détecte le niveau de saleté de la vaisselle et ajuste la durée du cycle en fonction du nombre de remplissages d'eau nécessaires. Les cycles NORMAL et AUTO détecteront automatiquement le niveau de saleté.

CHARGEMENT DES SUGGESTIONS

PRÉPARATION DE LA VAISSELLE

- Videz les liquides des verres et des tasses.
- Enlevez les restes de nourriture, les os, les cure-dents et autres objets durs de la vaisselle et jetez-les.
- Il n'est pas nécessaire de rincer la vaisselle à la main avant de la charger dans le lave-vaisselle, sauf dans les cas suivants :
 - Les aliments tels que la mayonnaise, la moutarde, le vinaigre, le jus de citron et les produits à base de tomates peuvent décolorer l'acier inoxydable et les plastiques s'ils restent posés dessus pendant un certain temps.
 - Les aliments brûlés et collés doivent être décollés avant de charger les ustensiles de cuisine dans le lave-vaisselle.

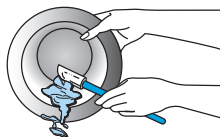

CHARGEMENT DES ASSIETTES

- Il est **IMPORTANT** que le jet d'eau puisse atteindre toutes les surfaces sales.
- Chargez les assiettes de manière à ce qu'elle ne soit pas empilées ou ne se chevauchent pas, si possible. Pour de meilleurs résultats de séchage, l'eau doit pouvoir s'écouler de toutes les surfaces.
- Chargez avec attention les casseroles et les poêles lourdes. Les objets lourds peuvent bosseler l'intérieur en acier inoxydable de la porte s'ils tombent ou sont cognés.
- Assurez-vous que les couvercles et les poignées des casseroles, les plaques à pizza, les plaques à biscuits, etc., n'interfèrent pas avec la rotation du bras d'aspersion.
- Assurez-vous que les bras d'aspersion supérieur et inférieur ne sont pas bloqués et qu'ils peuvent bouger librement.

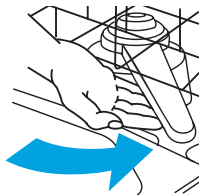

CONSEILS POUR UNE UTILISATION SILENCIEUSE

- Pour éviter les bruits de cognements/cliquetis pendant le fonctionnement :**
- Assurez-vous que les articles légers sont bien bloqués dans les paniers.
 - Assurez-vous que les couvercles et les poignées des casseroles, les poêles à pizza, les plaques à biscuits, etc., ne touchent pas les parois intérieures et n'interfèrent pas avec la rotation du bras d'aspersion.
 - Chargez les assiettes de manière à ce qu'elle ne se touchent pas.

REMARQUE : Pour les modèles encastrés, gardez les bouchons de vidange de l'évier fermés pendant le fonctionnement du lave-vaisselle pour éviter le transfert de bruit par les drains.

PANIER SUPÉRIEUR

Le panier supérieur du lave-vaisselle est conçu pour les tasses, les verres, les petites assiettes, les bols et les articles en plastique marqués comme pouvant aller au lave-vaisselle.

L'étagère supérieure peut être facilement montée ou baissée de 2 po pour accueillir des articles plus grands dans l'étagère supérieure ou inférieure. L'étagère dispose de 3 positions réglables pour plus de flexibilité.

RÉGLAGE DU PANIER SUPÉRIEUR

IMPORTANT :

- Retirez tous les articles avant de régler le panier. Le panier doit être vide.
- Ne saisissez PAS le déclencheur de réglage lorsque vous soulevez le panier supérieur. Le fait de saisir le déclencheur de réglage empêchera le panier supérieur de s'engager correctement et la vaisselle pourrait être endommagée si le celui-ci venait à se détacher.

Pour soulever le panier supérieur :

1. Saisissez la poignée de réglage de chaque côté du panier supérieur, puis soulevez-la jusqu'à ce que vous entendiez un clic des deux côtés. Le panier dispose de 3 positions réglables pour plus de flexibilité.

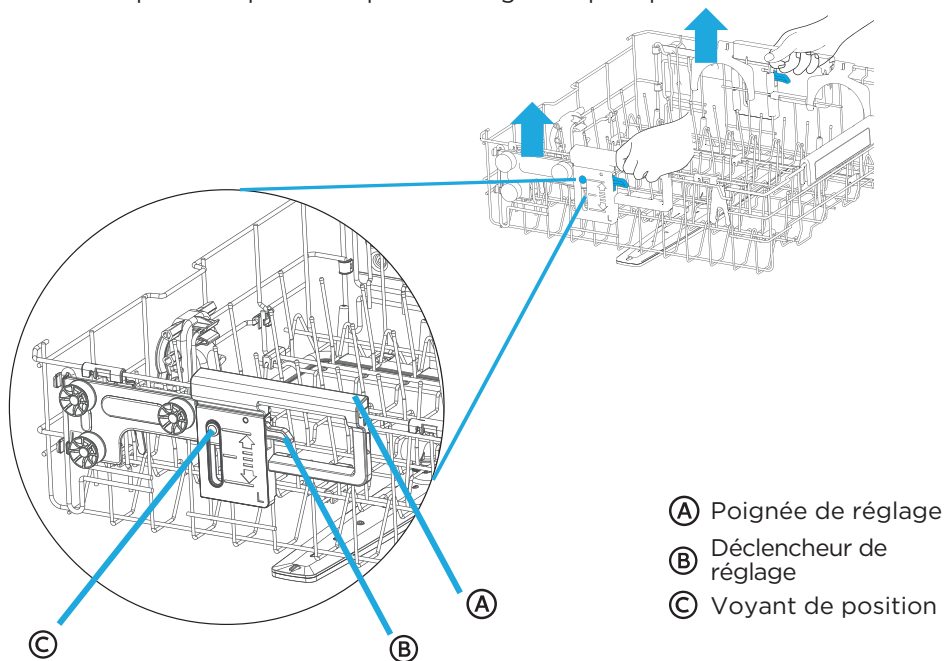

Pour abaisser le panier supérieur :

1. Tirez sur le déclencheur de réglage situé de chaque côté du panier supérieur.
2. Abaissez le panier supérieur jusqu'à ce qu'il soit de niveau en position inférieure.

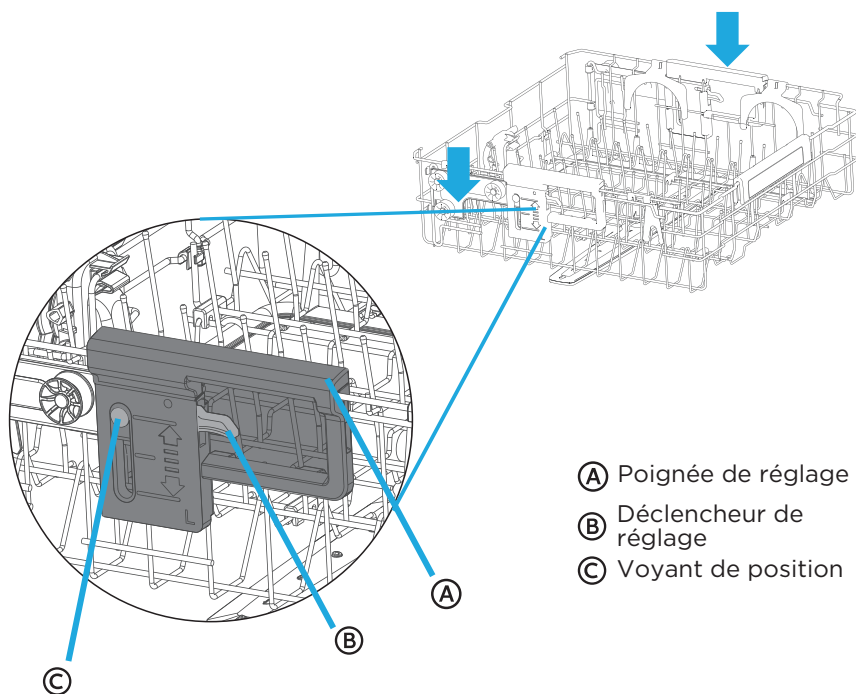

- (A) Poignée de réglage
- (B) Déclencheur de réglage
- (C) Voyant de position

PORTE-VERRES À VIN

Le panier supérieur comprend deux porte-verres à vin sur le côté gauche pour accueillir en toute sécurité les verres à vin

Pour engager le porte verre à vin :

1. Réglez le panier supérieur à la position la plus basse.
2. Tournez le porte-verre à vin en position haute.
3. Placez le verre à vin sur le support. Pour les verres à vin plus grands, vous devrez peut-être abaisser les dents à bascule pour les fixer.

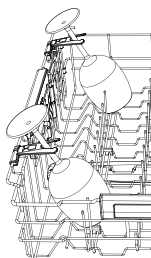

IMPORTANT :

Ne recommandez PAS de charger des verres à vin lorsque le panier est réglé en position supérieure, car cela pourrait interférer avec le 3ème panier. Veuillez abaisser le porte-verre à vin lorsque le porte-verre est en position haute.

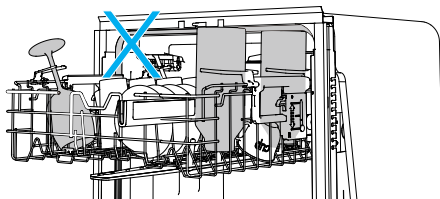

BOTTLE WASH

Le panier supérieur comprend une fonction bottle wash et des porte-bouteilles sur le côté droit pour maintenir les bouteilles en toute sécurité. Il permet de laver jusqu'à 4 bouteilles longues en même temps.

Pour activer bottle wash

1. Réglez le panier supérieur à la position la plus basse.
2. Placez le flacon face au jet d'aspersion de lavage du flacon. Pour fixer les bouteilles minces, placez-les sur le support pour les maintenir en place.

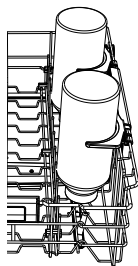

IMPORTANT :

Assurez-vous que les bouteilles chargées dans le panier supérieur n'interfèrent pas avec le 3ème panier.

Ne recommandez PAS de charger des bouteilles lorsque le porte-bouteilles est réglé en position haute. Veuillez abaisser les porte-bouteilles lorsque le porte-bouteilles est en position haute.

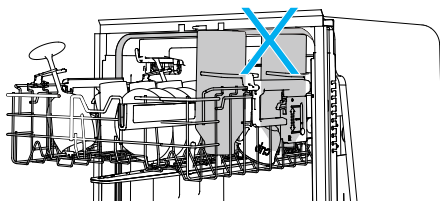

CHARGEZ LE PANIER SUPÉRIEUR

REMARQUE : Les caractéristiques de votre panier de lave-vaisselle peuvent différer des dessins illustrés.

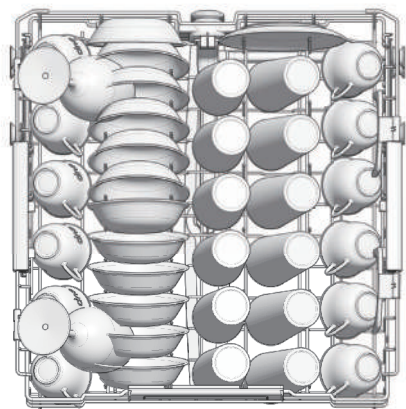

12 Couverts

IMPORTANT : Assurez-vous que les articles chargés dans le panier supérieur n'interfèrent pas avec la rotation du bras d'aspersion central situé sous le panier supérieur. Vérifiez qu'il n'y a pas d'interférences en tournant le bras d'aspersion à la main.

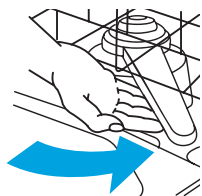

- Placez les articles de manière à ce que les extrémités ouvertes soient orientées vers le bas pour le nettoyage et l'égouttage.
- Chargez les verres et les tasses uniquement dans le panier supérieur. Le panier inférieur n'est pas conçu pour les verres et les tasses. Les articles pourraient être endommagés.
- Placez les tasses et les verres dans les rangées entre les dents. Les placer sur les dents peut entraîner des cassures, des taches d'eau et un mauvais nettoyage.
- Les petits bols, poêles et autres ustensiles peuvent être placés dans le panier supérieur. Chargez les bols dans la section centrale pour assurer une meilleure stabilité.
- Les articles en porcelaine, en cristal et autres articles délicats ne doivent pas se toucher pendant le fonctionnement du lave-vaisselle. Ils pourraient être endommagés.
- Chargez les articles en plastique de manière à ce que la force du jet d'eau ne les déplace pas pendant le cycle.

PANIER INFÉRIEUR

Le panier inférieur est conçu pour les assiettes, les bols à soupe et pour les ustensiles de cuisine et de cuisson.

Le panier supérieur réglable vous permet de charger des articles ayant jusqu'à 13 po de hauteur dans le panier inférieur.

IMPORTANT : Les articles dans le panier inférieur doivent être placés de manière à ce qu'ils n'interfèrent pas avec la rotation des bras d'aspersion, ne bloquent pas l'entrée d'eau et n'empêchent pas le jet d'eau d'atteindre le distributeur de détergent.

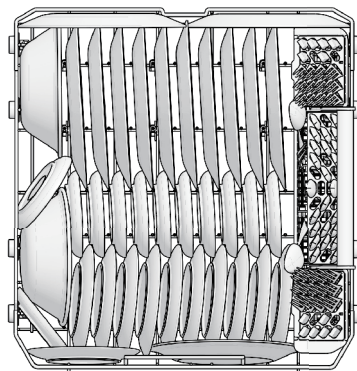

12 Couverts

CHARGEMENT DU PANIER INFÉRIEUR

REMARQUE : Les caractéristiques de votre panier de lave-vaisselle peuvent différer des dessins illustrés.

- Ne chargez pas de verres, de tasses ou d'articles en plastique dans le panier inférieur.
- Chargez des petits articles dans le panier inférieur uniquement s'ils sont bien bloqués.
- Chargez les assiettes, les bols à soupe, etc. entre les dents. Veillez à ne pas emboîter les bols car le jet d'eau ne pourrait pas atteindre toutes les surfaces.
- Ne chargez pas d'articles entre le panier inférieur et le côté de la cuve du lave-vaisselle.
- Placez les ustensiles de cuisine très sales, face vers le bas, dans le panier.

- Chargez les plaques à biscuits, les moules à gâteaux et autres gros articles le long des côtés et à l'arrière du panier inférieur.

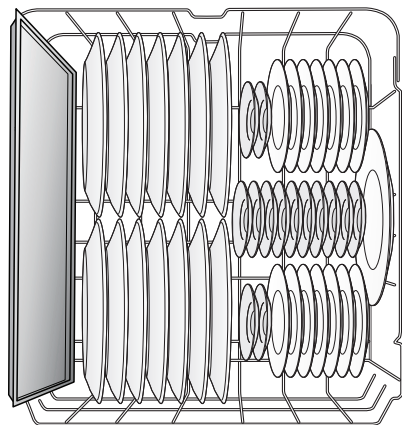

RANGÉES DE DENTS RÉGLABLES

Les rangées de dents rabattables dans le panier inférieur permettent de faciliter le chargement d'articles très volumineux ou difficiles à positionner, tels que des bols de service et des rôtissoires. Les rangées de dents peuvent être laissées en position haute pour une utilisation normale, ou repliées pour offrir plus de flexibilité.

Pour coucher les rangées de dents : Saisissez la pointe d'une rangée de dents, retirez-la doucement hors de son support et faites-la pivoter sur le côté.

- Panier supérieur - Poussez les rangées de dents vers le centre du panier.
- Panier inférieur - Poussez les rangées de dents vers l'arrière du panier.

Pour placer les rangées de dents en position debout : Saisissez et tirez sur une rangée de dents jusqu'à ce qu'elle soit verticale et/ou que vous sentiez qu'elle s'enclenche. Vérifiez que les rangées de dents sont bien fixées avant de charger les articles.

- Panier supérieur - Poussez les rangées de dents vers le côté droit du panier.
- Panier inférieur - Tirez les rangées de dents vers l'avant du panier.

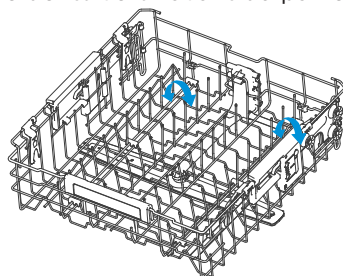
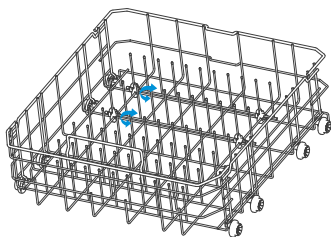

CHARGEMENT DES COUVERTS

REMARQUES :

- Ne chargez pas de couverts en argent ou plaqués argent avec des couverts en acier inoxydable. Ces métaux peuvent être endommagés par contact entre eux lors du lavage.
- Certains aliments (comme le sel, le vinaigre, les produits laitiers, les jus de fruits, etc.) peuvent piquer ou corroder les couverts en argent. **NE LAVEZ PAS LES USTENSILES DE CUISINE EN ALUMINIUM DANS VOTRE LAVE-VAISSELLE.**

TROISIÈME PANIER

Le troisième panier peut être utilisé pour charger des couverts ou d'autres accessoires tels que des spatules ou des cuillères de cuisine.

Les couverts, les couteaux et les ustensiles doivent être chargés dans le troisième panier séparément les uns des autres dans les positions appropriées afin qu'ils ne s'emboîtent pas.

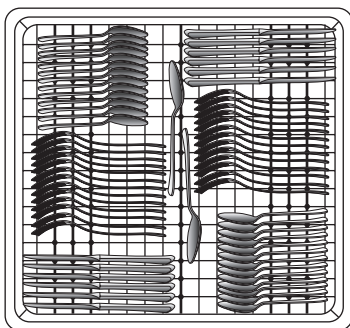

PANIER À COUVERTS EN TROIS PARTIES

Le panier à couverts comprend trois sections distinctes. Pour une flexibilité de chargement optimale, la section centrale du panier peut être utilisée individuellement, jointe à une ou aux deux sections latérales ou retirée.

- Soulevez la poignée pour retirer le panier à couverts et placez le panier sur un comptoir ou une table.
- Soulevez sur chaque section latérale pour dégager la section centrale des fentes en trou de serrure dans les sections latérales.

- Remplacez la ou les sections dans le panier inférieur et chargez les couverts, OU chargez les couverts pendant que la ou les sections sont sur le comptoir, puis remplacez le panier dans le panier inférieur.

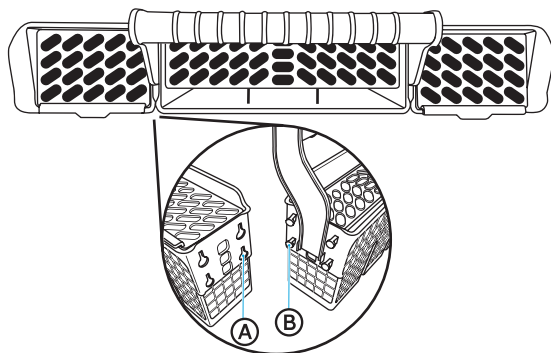

- Ⓐ Fentes en forme de trou de serrure
- Ⓑ Broches

Pour de meilleurs résultats :

- Chargez les couverts avec les poignées vers le bas, en utilisant les séparateurs pour prévenir que les couverts ne s'imbriquent.
- Placez les petits objets tels que les bouchons de biberon, les couvercles de bocaux, les porte-épis de maïs, etc. dans la ou les sections avec un couvercle rabattable. Fermez le couvercle pour maintenir les petits objets en place.
- Déchargez ou retirez le panier avant de décharger les paniers pour éviter que des gouttes d'eau ne tombent sur les couverts.
- Lorsque les poignées sont relevées, mélangez les articles dans chaque section du panier, certains pointant vers le haut et d'autres vers le bas pour éviter qu'il s'imbriquent. Les jets ne peuvent pas atteindre les éléments imbriqués.

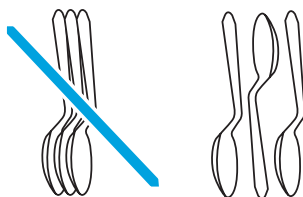

IMPORTANT : Chargez toujours des objets tranchants (couteaux, brochettes, etc.) avec la pointe vers le bas. Assurez-vous que rien ne dépasse du fond du panier à couvert ou du panier qui pourrait bloquer le bras d'aspersion.



MODÈLES DE CHARGE RECOMMANDÉS

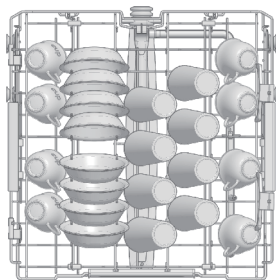

Panier supérieur : 8 couverts

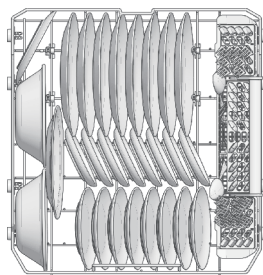

Panier inférieur : 8 couverts

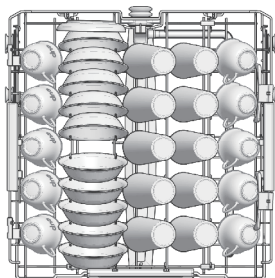

Panier supérieur : 10 couverts

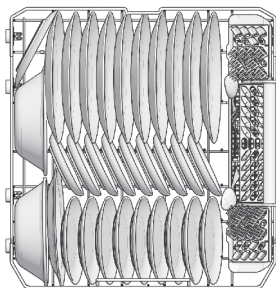

Panier inférieur : 10 couverts

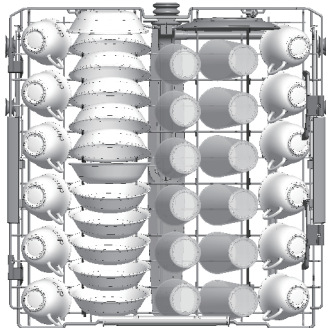

Panier supérieur : 12 couverts

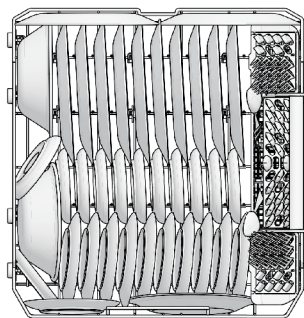

Panier inférieur : 12 couverts

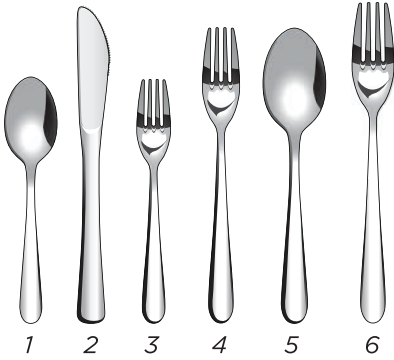

- 1. Cuillères
- 2. Couteaux
- 3. Fourchettes à salade
- 4. Fourchettes
- 5. Grandes cuillères
- 6. Grandes fourchettes

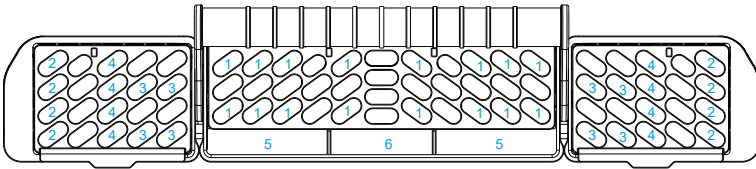

8 Couverts

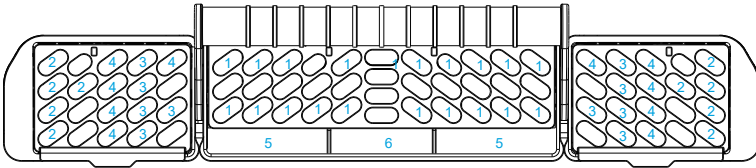

10 Couverts

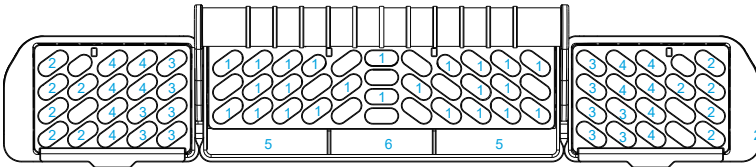

12 Couverts

CONFIGURATION ET UTILISATION DE L'APPLICATION

Comment se connecter à l'application SmartHome

Avant de commencer, assurez-vous que :

1. Votre smartphone est connecté à votre réseau WiFi domestique et vous connaissez le mot de passe du réseau.
2. Vous êtes près de l'appareil.
3. Le signal sans fil 2,4 GHz est activé sur votre routeur.
4. Bluetooth est activé et l'application est autorisée à rechercher les appareils intelligents à proximité.

Télécharger l'application SmartHome

Sur App store (Google Play Store, Apple App Store), rechercher SmartHome et trouver celle-ci. Télécharger et installez-la sur votre téléphone. Vous pouvez également télécharger cette application en scannant le code QR ci-dessous.



Inscription et connexion

Ouvrez l'application SmartHome et créez un nouveau compte pour commencer (vous pouvez également vous inscrire à l'aide d'un compte tiers). Si vous avez déjà un compte, il vous suffit de vous connecter.

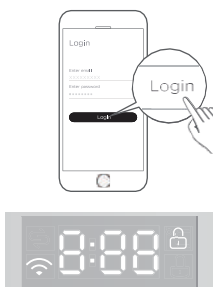

NETTOYAGE DE L'INTÉRIEUR

1. Veuillez-vous assurer que votre téléphone portable est connecté à un réseau sans fil. Si ce n'est pas le cas, allez dans Paramètres et activez les réseaux sans fil et Bluetooth.
2. Allumez votre lave-vaisselle.

L'icône «» sur l'écran clignotant sera activée automatiquement chaque fois que le lave-vaisselle est allumé, ce qui signifie que le lave-vaisselle est prêt pour la connexion au réseau.

REMARQUE : Le voyant  de l'icône sera éteint si aucune opération de connexion sans fil n'est effectuée après 10 minutes. Vous pouvez appuyer sur le bouton de SMART CONTROL et le maintenir enfoncé pendant 3 secondes pour l'activer à nouveau.



L'icône «» Status Explanation :

- Quick Flash-Connexion au routeur
- Slow Flash-Connexion au serveur
- Light on- Connecté au réseau avec succès
- Light off- Le module wireless est éteint

3. Ouvrez l'application SmartHome sur votre téléphone.
4. Si le message « Smart devices discovered nearby » s'affiche, cliquer dessus pour ajouter l'appareil



5. Si aucun message ne s'affiche, appuyez sur l'icône « + » sur la page et choisissez votre appareil dans la liste des appareils disponibles à proximité. Si votre appareil n'y figure pas, veuillez l'ajouter manuellement en sélectionnant la catégorie et du modèle de l'appareil.



6. Connectez votre appareil au réseau sans fil en suivant les instructions de l'application. En cas d'échec de la connexion, veuillez suivre les instructions fournies par l'application pour remédier afin de poursuivre la procédure. Une fois la connexion réseau réussie, l'icône «» restera allumée.



Désactivation de la connexion réseau (temporaire) :

Avec la porte ouverte et la machine éteinte, appuyez et maintenez le bouton SMART CONTROL pendant 10 secondes pour déconnecter l'alimentation du module sans fil. Pour rétablir la connexion réseau, maintenez le bouton de SMART CONTROL enfoncé pendant encore 10 secondes, ou allumez la machine et appuyez sur le bouton SMART CONTROL pendant 3 secondes pour vous reconnecter au réseau.

Annulation ou réinitialisation de la connexion réseau :

Avec la porte ouverte et l'alimentation sous tension, appuyez sur le bouton de SMART CONTROL et maintenez-le enfoncé pendant 15 secondes. Cela déconnectera le réseau et le réinitialisera aux paramètres d'usine par défaut.

MISE EN SERVICE ET UTILISATION DU DÉMARRAGE À DISTANCE

Grâce à cette fonctionnalité, vous pouvez surveiller et contrôler le lave-vaisselle à distance via une connexion sans fil.

Niveaux et réglages de la télécommande

La fonction remote control comporte trois niveaux : Off, One Time et Permanent. Celles-ci ne peuvent être ajustées que via l'application.

- **Off** : Lorsque cette option est définie sur Off dans l'application, vous pouvez uniquement vérifier l'état de l'appareil et le fonctionnement à distance est désactivé. Le voyant Smart Control sera éteint.
- **One time** : Lorsque One Time est sélectionné, appuyer sur le bouton Smart Control allumera le voyant, ce qui active la télécommande. Cependant, la télécommande sera désactivée lorsque la porte est ouverte ou mise hors tension. Pour réactiver, appuyez sur le bouton Smart Control et fermez la porte.
- **Permanent** : Lorsque Permanent est sélectionné, le voyant Smart Control clignotera pendant 15 minutes. Pendant ce temps, appuyez sur le bouton Smart Control pour que le voyant reste allumé, activant en permanence la télécommande sans avoir besoin d'appuyer à nouveau sur le bouton pour de futures opérations.

Mise en service et utilisation du démarrage à distance permanent

En réglant Permanent Remote Control, vous pouvez toujours contrôler l'appareil à distance via l'application, et une fois que le démarrage à distance permanent est activé, vous n'aurez pas besoin d'appuyer à plusieurs reprises sur le bouton Smart Control à moins que vous ne décidiez de le désactiver. La fonction de Remote Start vous permet de démarrer un cycle de n'importe où tant que la porte est fermée et que la fonction est activée.

Pour activer la télécommande en permanence,

1. Connectez l'appareil à l'application.
2. Dans l'application, accédez à la page Smart Control.
3. Sélectionnez et activez Permanent Remote Start dans l'application.
4. Une fois Permanent Remote Start activé, appuyez sur le bouton Smart Control de l'appareil dans les 15 minutes suivant l'activation.
5. Permanent Remote Start est maintenant actif jusqu'à ce qu'il soit désactivé.

CONFIGURATION ET UTILISATION DE MY WASH

My Wash vous permet de créer un cycle personnalisé sur l'application SmartHome qui peut être enregistré et chargé sur votre lave-vaisselle afin que votre cycle préféré ou spécialisé soit à portée de main. Le MY WASH par défaut est un cycle NORMAL avec les options AUTO OPEN et EXTENDED DRY sélectionnées.

Pour utiliser My Wash,

1. Cliquez sur le bouton plus à côté des cycles sur la page des statistiques du lave-vaisselle.
2. Cliquez sur my wash et sélectionnez les réglages. Vous pouvez maintenant modifier My Wash pour régler le cycle, les options et les temps de lavage des bouteilles que vous préférez.
3. Cliquez sur Upload une fois terminé, et le cycle sera enregistré dans l'application et téléchargé sur le bouton My Wash de votre lave-vaisselle.

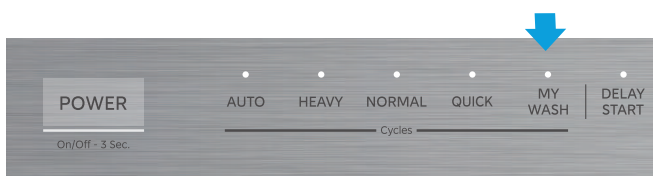

UTILISATION DU LAVE-VAISSELLE

UTILISATION APPROPRIÉE DU DÉTERGENT

IMPORTANT :

- Utilisez uniquement du détergent pour vaisselle automatique. Les autres détergents peuvent produire une mousse excessive qui peut déborder du lave-vaisselle et réduire les performances de lavage.
- Ajoutez le détergent juste avant de commencer un cycle.
- Conservez le détergent hermétiquement fermé dans un endroit frais et sec. Un détergent frais pour lave-vaisselle automatique permet un meilleur nettoyage.

DISTRIBUTEUR DE DÉTERGENT

1. Si le couvercle du distributeur est fermé, ouvrez-le en appuyant sur le loquet du couvercle. Le couvercle glissera vers le bas.

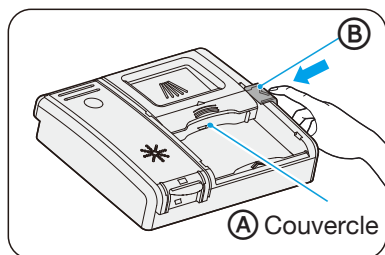

(A) Couvercle

(B) Loquet de couvercle bleu

2. Ajoutez la quantité recommandée de détergent dans le gobelet à détergent.

REMARQUE : Si vous utilisez du détergent pour lave-vaisselle sous forme de pastilles ou de sachets, pour maximiser les performances du détergent, placez le détergent dans le gobelet à détergent, PAS dans la cuve.

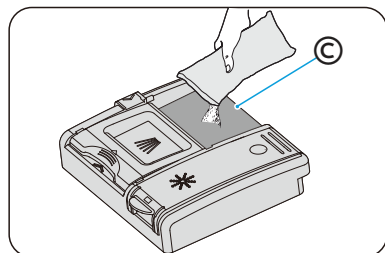

(C) Gobelet à détergent

3. Faites glisser le couvercle du distributeur pour le fermer.

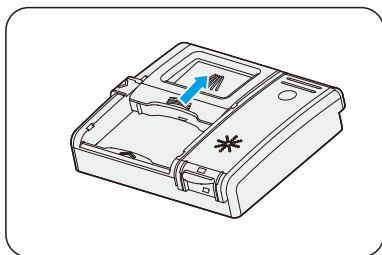

QUELLE QUANTITÉ DE DÉTERGENT UTILISER

La quantité de détergent à utiliser dépend du niveau de saleté de votre charge, du type de détergent utilisé et de la dureté de votre eau.

- Si vous utilisez trop peu de détergent, la vaisselle ne sera pas propre.
- Si vous avez de l'eau douce et que vous utilisez trop de détergent, les verres seront marqués.

Dureté de l'eau

La dureté de l'eau varie en fonction de votre source d'eau. Pour de meilleurs résultats, votre lave-vaisselle est conçu pour fonctionner avec de l'eau dont la dureté ne dépasse pas 7 grains par gallon. Des kits de test sont disponibles dans tous les points de vente de pièces pour gros appareils électroménagers. Si votre eau a une dureté supérieure à 8 grains par gallon, vous pourriez envisager d'installer un adoucisseur d'eau ou d'utiliser régulièrement un additif pour améliorer les performances de votre détergent.

UTILISATION APPROPRIÉE DU PRODUIT DE RINÇAGE

Le produit de rinçage empêche l'eau de former des gouttelettes qui peuvent sécher sous forme de taches ou de stries. Une petite quantité de produit de rinçage est libérée dans l'eau du rinçage final, ce qui permet à l'eau de s'écouler de la vaisselle.

Le produit de rinçage améliore considérablement les performances de séchage après le rinçage final.

Votre lave-vaisselle est conçu pour fonctionner avec du produit de rinçage LIQUIDE. N'utilisez pas de produit de rinçage solide ou sous forme de barre.

DISTRIBUTEUR DE PRODUIT DE RINÇAGE

Dans des conditions normales, vous devrez remplir le distributeur de produit de rinçage environ une fois par mois. Le produit de rinçage est libéré par une ouverture dans le distributeur. Il n'est pas nécessaire d'attendre que le distributeur soit vide pour le remplir. Essayez de le maintenir plein, mais veillez à ne pas trop le remplir.

1. Ouvrez la porte du lave-vaisselle.
2. Tournez le bouchon du distributeur de produit de rinçage dans le sens antihoraire et tirez-le vers le haut pour le retirer.

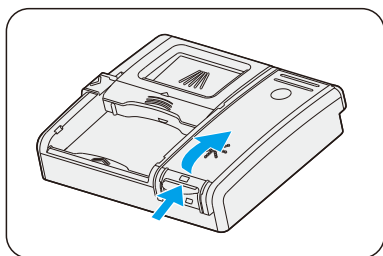

3. Versez le produit de rinçage dans le distributeur jusqu'à ce que le regard indique FULL (PLEIN).

REMARQUE : Ne le remplissez PAS trop. L'excès de liquide de rinçage peut déborder pendant le cycle de lavage.

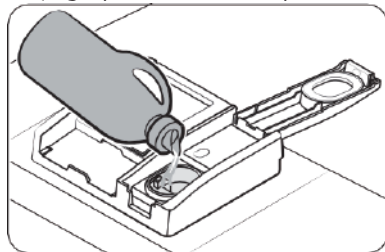

4. Vous pouvez régler la quantité de produit de rinçage libérée pendant le rinçage. Plus le chiffre est élevé, plus la quantité de produit de rinçage libérée est importante.
 - Si vos verres présentent des taches après le cycle, augmentez le réglage du produit de rinçage.
 - Si vos verres présentent des traces après le cycle, diminuez le réglage du produit de rinçage.

Méthode de réglage du produit de rinçage :

- 1) Ouvrez la porte et allumez la machine
 - 2) Dans les 60 secondes, appuyez et maintenez enfoncé le bouton MY WASH pendant 5 secondes pour accéder au mode réglage. Le voyant Low Rinse Aid clignotera et le niveau actuel s'affichera. Le niveau par défaut est d5.
 - 3) Appuyez sur le bouton MY WASH pour parcourir les niveaux : «d5 → d1 → d2 → d3 → d4 → d5.»
 - 4) Si aucun bouton n'est enfoncé pendant 5 secondes ou éteint, le niveau sélectionné est enregistré et le système quitte le mode de réglage.
5. Nettoyez tout produit de rinçage renversé avec un chiffon humide.
 6. Fermez le bouchon du produit de rinçage.

LAVAGE D'OBJETS SPÉCIAUX

Si vous avez des doutes sur le lavage d'un article particulier, vérifiez auprès du fabricant de l'article pour vous assurer qu'il peut passer au lave-vaisselle.

Matériau	Peut passer au lave-vaisselle	Commentaires
Aluminium	Possible	Une température élevée de l'eau et les détergents peuvent affecter la finition des articles en aluminium anodisé. L'aluminium non fini sera décoloré.
Aluminium jetable	Non	Ne lavez pas les plats en aluminium jetables au lave-vaisselle : ils pourraient se déplacer pendant le lavage et transférer des marques noires à la vaisselle et aux autres articles.
Bouteilles et canettes	Non	Lavez les bouteilles et les canettes à la main. Les étiquettes fixées avec de la colle peuvent se décoller et obstruer les bras d'aspersion ou la pompe et réduire les performances de lavage.
Fonte	Non	La protection sera enlevée et le fer rouillera.
Porcelaine/ Grès	Oui	Vérifiez toujours les recommandations du fabricant avant de les passer au lave-vaisselle. Les motifs antiques, peints à la main ou sur glaçure peuvent s'estomper, les éléments à feuille d'or peuvent se décolorer ou se ternir.
Cristal	Oui	Vérifiez les recommandations du fabricant avant de procéder au lavage. Certains types de cristal au plomb peuvent se marquer lors de lavages répétés.
Or	Non	Les couverts dorés se décoloreront
Glass	Oui	Le verre à lait jaunit lors de lavages répétés au lave-vaisselle.
Couteaux à manche creux	Non	Les manches de certains couteaux sont fixés à la lame avec des adhésifs qui peuvent se décoller si lavés au lave-vaisselle.
Laiton, étain, bronze	Non	L'eau à des températures élevées et le détergent peuvent décolorer ou piquer la finition.
Plastiques jetables	Non	Ces articles ne résistent pas aux températures élevées de l'eau et aux détergents.

Matériau	Peut passer au lave-vaisselle	Commentaires
Plastiques	Oui	Vérifiez toujours les recommandations du fabricant avant de les passer au lave-vaisselle. La capacité à résister à des températures élevées et à des détergents varient en fonction des plastiques. Chargez les articles en plastique uniquement dans le panier supérieur.
Acier inoxydable	Oui	Lancez un cycle de rinçage si vous n'effectuez pas de lavage immédiatement. Un contact prolongé avec des aliments contenant du sel, du vinaigre, des produits laitiers ou des jus de fruits peut endommager la finition.
Articles en argent ou plaqués argent	Oui	Lancez un cycle de rinçage si vous n'effectuez pas de lavage immédiatement. Un contact prolongé avec des aliments contenant du sel, de l'acide ou du sulfure (œufs, mayonnaise et fruits de mer) peut endommager la finition.
Étain	Non	Peut rouiller.
Articles en bois	Non	Laver à la main. Vérifiez toujours les instructions du fabricant avant de les passer au lave-vaisselle. Le bois non traité peut se déformer, se fissurer ou perdre sa finition.

ENTRETIEN DU LAVE-VAISSELLE

NETTOYAGE

NETTOYAGE DE L'EXTÉRIEUR

Dans la plupart des cas, il sera suffisant de passer régulièrement un éponge ou un chiffon doux et humide et avec un détergent doux pour nettoyer l'extérieur de votre lave-vaisselle.

Nettoyez régulièrement la porte et la poignée en acier inoxydable avec un chiffon propre et doux pour enlever les éventuels débris.

IMPORTANT : N'utilisez pas de cire, de cirage, d'eau de Javel ou de produits contenant du chlore pour nettoyer la porte en acier inoxydable.

Panneau de commande

Nettoyez délicatement le panneau de commande avec un chiffon propre et doux.

NETTOYAGE DE L'INTÉRIEUR

La cuve est en acier inoxydable conçue pour résister à la rouille et à la corrosion si le lave-vaisselle est rayé ou bosselé.

Les minéraux d'une eau dure peuvent provoquer l'accumulation d'un film blanc sur les surfaces intérieures, en particulier juste sous la zone de la porte.

Ne nettoyez pas l'intérieur du lave-vaisselle tant qu'il n'a pas refroidi. Portez des gants en caoutchouc. N'utilisez aucun type de nettoyant autre que du détergent pour lave-vaisselle, car cela pourrait produire une mousse excessive.

JOINT D'ÉTANCHÉITÉ DE LA PORTE

Nettoyez la porte intérieure en acier et la cuve avec un chiffon propre et doux et humide.

À l'aide d'un chiffon humide, nettoyez régulièrement le joint d'étanchéité de la porte pour éliminer les particules de nourriture.

PANNEAU DE COMMANDE

Nettoyez délicatement le panneau de commande avec un chiffon légèrement humide.

NETTOYAGE DES FILTRES

Votre lave-vaisselle est doté d'un système à filtres multiples, ce qui lui permet à celui-ci de mieux fonctionner tout en utilisant moins d'eau et en consommant moins d'énergie. **Les fonctionnalités de votre lave-vaisselle peuvent différer des dessins illustrés.**

Vérifiez et nettoyez régulièrement les filtres pour assurer de meilleures performances.

1. Retirez le panier inférieur du lave-vaisselle.
2. Tournez le filtre cylindrique d'un quart de tour dans le sens antihoraire et soulevez-le pour le retirer.

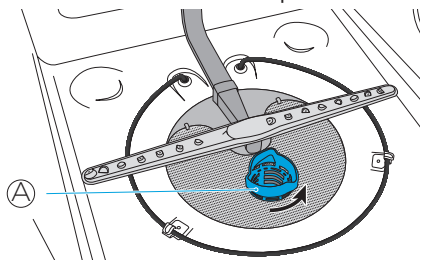

Ⓐ Filtre cylindrique

3. Videz le filtre cylindrique et rincez-le à l'eau courante.
4. Retirez le filtre fin.

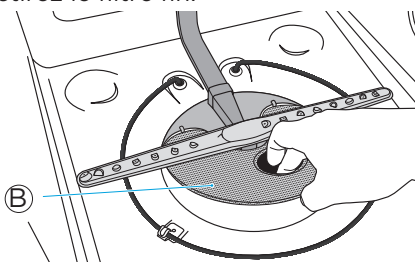

Ⓑ Filtre fin

5. Retirez le microfiltre du fond de la cuve.

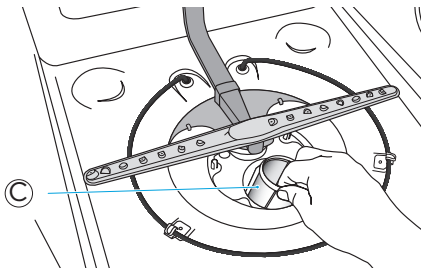

Ⓒ Microfiltre

6. Inspectez le filtre fin et le microfiltre pour détecter d'éventuels débris, puis nettoyez-les en les passant sous l'eau courante.
REMARQUE : Une brosse à poils en plastique rigide peut s'avérer nécessaire pour enlever certains débris.
7. Réinstallez les filtres dans l'ordre inverse en vous assurant de bien verrouiller le filtre cylindrique en place.

ENTREFERER DE VIDANGE

Vérifiez l'entrefer de vidange chaque fois que votre lave-vaisselle ne se vide pas bien. Certains codes de plomberie nationaux ou locaux exigent l'ajout d'un entrefer de vidange entre un lave-vaisselle intégré et le système d'évacuation de la maison. Si un drain est bouché, un entrefer de vidange empêche l'eau de refouler dans le lave-vaisselle.

L'entrefer de vidange est généralement situé au-dessus de l'évier ou du comptoir près du lave-vaisselle.

REMARQUE : L'entrefer de vidange est un dispositif de plomberie externe qui ne fait pas partie de votre lave-vaisselle. La garantie fournie avec votre lave-vaisselle ne couvre pas les frais d'entretien directement associés au nettoyage ou à la réparation de l'entrefer de vidange externe.

Nettoyage de l'entrefer de vidange :

Nettoyez périodiquement l'entrefer de vidange pour assurer un bon drainage de votre lave-vaisselle. Respectez les instructions de nettoyage fournies par le fabricant.

Pour la plupart des types :

1. Éteignez le lave-vaisselle.
2. Soulevez le couvercle métallique, puis dévissez le capuchon en plastique.
3. Nettoyez le capuchon en plastique à l'aide d'un cure-dent.

STOCKAGE

STOCKAGE POUR L'ÉTÉ

Protégez votre lave-vaisselle pendant les mois d'été en coupant l'alimentation en eau et l'alimentation électrique du lave-vaisselle.

STOCKAGE HIVERNAL DE VOTRE LAVE-VAISSELLE

Protégez votre lave-vaisselle et votre maison contre les dégâts des eaux causés par le gel des conduites d'eau. Si votre lave-vaisselle est laissé dans une habitation utilisée de manière saisonnière ou s'il pourrait être exposé à des températures proches du point de congélation, faites-le préparer pour un stockage hivernal par du personnel de service agréé.

Préparation pour le stockage :

1. Coupez l'alimentation électrique du lave-vaisselle.
2. Coupez l'alimentation en eau.
3. Placez une casserole sous la vanne d'admission, puis débranchez la conduite d'eau de la vanne d'admission.
4. Débranchez la conduite de vidange de la pompe et vidangez l'eau dans la casserole.

Préparation en vue de l'utilisation :

1. Rebranchez l'alimentation en eau, la vidange et l'alimentation électrique.
2. Ouvrez l'alimentation en eau et l'alimentation électrique.
3. Remplissez le réservoir à détergent et faites fonctionner le lave-vaisselle sur un cycle de lavage à chaud.
4. Vérifiez que les connexions ne fuient pas.

DÉPANNAGE

LE LAVE-VAISSELLE NE FONCTIONNE PAS CORRECTEMENT

PROBLÈME	CAUSES POSSIBLES	SOLUTION
Le lave-vaisselle ne fonctionne pas ou s'arrête pendant un cycle	<p>Le lave-vaisselle n'est pas alimenté.</p> <p>La porte n'est pas fermée hermétiquement et verrouillée.</p> <p>La plupart des cycles font une pause de 5 minutes vers le début d'un cycle pour laisser la vaisselle tremper.</p> <p>Certains cycles s'interrompent plusieurs fois pendant 15 à 65 secondes pendant le lavage principal.</p> <p>La fonction Delay (Démarrage différé) est sélectionnée.</p>	<p>Remplacez le fusible ou réarmez le disjoncteur.</p> <p>Fermez et verrouillez la porte.</p> <p>C'est normal, et cela réduit l'énergie nécessaire pour nettoyer la vaisselle.</p> <p>Ceci est normal.</p> <p>Pour le réinitialiser, reportez-vous à la section « Options » dans la section Commandes.</p>
Le lave-vaisselle ne démarre pas de cycle	<p>La fonction de verrouillage des commandes est activée.</p> <p>La porte n'a pas été fermée dans les 4 secondes suivant l'appui sur le bouton START (Démarrer)</p>	<p>Désactivez le Verrouillage des commandes. Voir «Fonctionnalités supplémentaires» dans la section Commandes.</p> <p>Fermez la porte dans les 4 secondes suivant l'appui sur START (Démarrer).</p>

PROBLÈME	CAUSES POSSIBLES	SOLUTION
Le lave-vaisselle ne se remplit pas	<p>Le robinet d'arrêt d'eau n'est pas ouvert.</p> <p>La porte n'est pas fermée hermétiquement et verrouillée.</p> <p>La pression de l'eau est trop faible.</p>	<p>Ouvrez le robinet d'eau.</p> <p>Fermez et verrouillez la porte.</p> <p>Vérifiez qu'une pression d'eau minimale de 20 psi est maintenue pendant l'opération de remplissage.</p>
Le lave-vaisselle semble fonctionner trop longtemps	<p>L'eau fournie au lave-vaisselle n'est pas assez chaude.</p> <p>Le lave-vaisselle fonctionne plus longtemps pendant qu'il chauffe de l'eau, et un délai se produit automatiquement dans certains cycles de lavage et de rinçage jusqu'à ce que l'eau atteigne la bonne température.</p> <p>L'option Sanitize (Désinfecter) est sélectionnée.</p> <p>La durée du cycle variera en fonction du niveau de saleté.</p>	<p>Faites couler l'eau dans l'évier adjacent jusqu'à ce qu'elle devienne chaude avant d'allumer le lave-vaisselle.</p> <p>Le temps nécessaire pour chauffer l'eau à la bonne température pour la désinfection augmente le temps du cycle.</p> <p>Lorsqu'une forte saleté est détectée, le cycle Normal augmente automatiquement la durée du cycle.</p>

PROBLÈME	CAUSES POSSIBLES	SOLUTION
<p>De l'eau reste dans le lave-vaisselle</p> <p>REMARQUE : La présence d'une petite quantité d'eau propre autour de la sortie au fond de la cuve est normale. Cela maintient le joint lubrifié.</p>	<p>Le cycle n'est pas terminé ou est en pause.</p> <p>Le tuyau de vidange est plié.</p> <p>Le bouchon défonçable est toujours dans le bac d'élimination des déchets.</p> <p>Le tuyau de vidange est connecté au bac d'élimination des déchets et celui-ci n'est pas vide.</p> <p>Le drain est bouché.</p>	<p>L'eau s'écoulera lorsque le cycle sera terminé.</p> <p>Redressez le tuyau de vidange.</p> <p>Retirez le bouchon défonçable.</p> <p>Faites fonctionner le bac d'élimination des déchets jusqu'à ce qu'il soit vide.</p> <p>Vérifiez l'entrefer de vidange.</p>
<p>Le détergent reste dans le distributeur</p>	<p>Le cycle n'est pas terminé.</p> <p>Le détergent est humide ou s'est aggloméré.</p> <p>Un objet bloquait le distributeur.</p> <p>Le bras d'aspersion est bloqué.</p>	<p>Fermez la porte et appuyez sur START (Démarrer) pour terminer le cycle.</p> <p>Retirez le détergent et remplacez-le par du détergent pour lave-vaisselle frais et sec.</p> <p>Retirez-le. Retirez le détergent et remplacez-le par du détergent pour lave-vaisselle frais et sec.</p> <p>Chargez la vaisselle de manière à ne pas empêcher le bras d'aspersion de tourner librement.</p>
<p>Bruits de grincement, de grattement, de craquement ou de bourdonnement</p>	<p>Un objet dur ou des granulés de détergent en poudre sont entrés dans le module de lavage.</p>	<p>IMPORTANT : Le verre transparent est difficile à voir dans l'eau et pourrait entraîner des coupures.</p> <p>Avec précaution, retirez l'objet dur. Si le bruit a été causé par des granulés de détergent, le bruit devrait cesser une fois que le détergent est broyé.</p> <p>REMARQUE : Si le bruit persiste après un cycle complet, appelez le service après-vente.</p>

PROBLÈME	CAUSES POSSIBLES	SOLUTION
Bips sonores	Ils indiquent que le cycle de lavage est terminé. REMARQUE : Une série de bips rapides indique une condition d'erreur.	Ceci est normal. Voir « Codes d'erreur » dans votre manuel d'utilisation pour plus d'informations.
Présence de mousse dans la cuve	Vous avez utilisé un mauvais type de détergent.	Assurez-vous de n'utiliser que des détergents approuvés pour les lave-vaisselle automatiques.
Le lave-vaisselle fuit	Mousse excessive causée par l'utilisation d'un détergent inapproprié. Le lave-vaisselle n'est pas de niveau.	Assurez-vous de n'utiliser que des détergents approuvés pour les lave-vaisselle automatiques. Mettez le lave-vaisselle de niveau. Consultez les instructions d'installation.
Le voyant Produit de rinçage est allumé	Le niveau de produit de rinçage est faible.	Ajoutez du produit de rinçage liquide.

LA VAISSELLE N'EST PAS COMPLÈTEMENT PROPRE

PROBLÈME	CAUSES POSSIBLES	SOLUTION
Des résidus alimentaires restent sur la vaisselle	Le lave-vaisselle n'est pas chargé correctement	Consultez la section « Chargement du lave-vaisselle ».
	Le mauvais cycle de lavage a été sélectionné pour cette charge de vaisselle.	Sélectionnez le cycle de lavage en fonction de la saleté la plus difficile présente dans la charge du lave-vaisselle. Si vous avez des articles avec des articles plus sales que d'autres, utilisez un cycle de lavage plus intensif.
	La température de l'eau est trop basse.	Pour de meilleurs résultats, la température de l'eau entrante doit être d'au moins 120 °F (49 °C).
	Vous avez utilisé une quantité incorrecte de détergent.	Utilisez un minimum de 1 cuillère à soupe. (15 g) de détergent par charge. Une vaisselle très sale et/ou une eau dure nécessitent généralement du détergent supplémentaire.

PROBLÈME	CAUSES POSSIBLES	SOLUTION
Des résidus alimentaires restent sur la vaisselle (Suite)	Le détergent est trop vieux.	Le détergent doit être frais pour être efficace. Conservez le détergent dans un endroit frais et sec.
	Le détergent est collé dans le distributeur.	Ne laissez pas le détergent reposer pendant plusieurs heures dans un distributeur humide. Nettoyez le distributeur et remplissez-le avec du détergent frais et sec.
	Des corps étrangers obstruant la pompe ou les bras d'aspersion.	Vérifiez si la pompe et le bras d'aspersion contiennent des étiquettes et le cas échéant, retirez-les.
	La pression de l'alimentation d'eau de la maison est trop faible.	La pression de l'eau doit être de 20 à 80 psi (138 à 552 kPa) pour permettre un bon remplissage du lave-vaisselle. Il est possible d'ajouter une pompe de surpression sur l'alimentation en eau si la pression est trop faible.
	Une mousse excessive ralentit le bras d'aspersion. Le filtre n'est pas installé correctement	Assurez-vous de n'utiliser que des détergents approuvés pour le lave-vaisselle. N'utilisez pas de savon ou de détergent à lessive. Vérifiez que tous les composants du filtre sont correctement installés, afin qu'aucune salade ne puisse percer les filtres et se redéposer sur la vaisselle

PRÉSENCE DE MARQUES ET TACHES SUR LA VAISSELLE

PROBLÈME	CAUSES POSSIBLES	SOLUTION
Présence de marques et d'un film sur la vaisselle	Le distributeur de produit de rinçage est vide.	Ajoutez un produit de rinçage liquide dans le distributeur.
	L'eau est dure. Vous avez une teneur élevée en minéraux dans votre eau	Utilisez un produit de rinçage et maintenez le distributeur rempli pour aider à éliminer les marques et le film. Augmentez le réglage du distributeur de produit de rinçage de 1 unité par cycle, jusqu'à ce que les marques soient éliminées. REMARQUE : Si la dureté de votre eau est de 13 grains (223 ppm) ou plus, il est fortement recommandé que vous installiez un adoucisseur d'eau domestique.
	La température de l'eau est trop basse.	Pour de meilleurs résultats, l'eau doit être à au moins 120 °F (49 °C) lorsqu'elle entre dans le lave-vaisselle.
	Vous n'avez pas utilisé assez de détergent.	Utilisez un minimum de 1 cuillère à soupe. (15 g) de détergent par charge. Une vaisselle très sale et/ou une eau dure nécessitent généralement du détergent supplémentaire.

PROBLÈME	CAUSES POSSIBLES	SOLUTION
Présence de marques et d'un film sur la vaisselle (Suite)	<p>Le détergent est trop vieux.</p> <p>La pression de l'alimentation d'eau de la maison est trop faible pour remplir correctement le lave-vaisselle.</p>	<p>Le détergent doit être frais et sec pour être efficace. Conservez le détergent dans un endroit frais et sec.</p> <p>La pression de l'alimentation d'eau de la maison doit être de 20 à 80 psi (138 à 552 kPa) pour permettre un bon remplissage du lave-vaisselle. Il est possible d'ajouter une pompe de surpression sur l'alimentation en eau si la pression est trop faible.</p>
Présence d'un film de silice ou de traces	<p>Vous utilisez trop de détergent</p> <p>La température de l'entrée d'eau dépasse 150°F (65°C).</p>	<p>Si votre eau est douce, utilisez moins de détergent, mais n'utilisez pas moins de 1 cuillère à soupe, (15 g) par charge.</p> <p>Baissez la température de l'arrivée d'eau.</p>
Taches noires ou grises sur la vaisselle	Des articles en aluminium frottent la vaisselle pendant le lavage. Les articles jetables en aluminium peuvent se décomposer dans le lave-vaisselle et provoquer des marques.	Lavez les articles en aluminium à la main. Utilisez un nettoyant abrasif doux pour éliminer ces marques.
Présence de taches oranges sur la vaisselle en plastique ou l'intérieur du lave-vaisselle	Il devait y avoir de grandes quantités d'aliments à base de tomates sur la vaisselle placée dans le lave-vaisselle.	Utilisez un produit détachant pour éliminer les taches de votre lave-vaisselle. Les taches n'affecteront pas les performances du lave-vaisselle.

LA VAISSELLE NE SÈCHE PAS COMPLÈTEMENT

PROBLÈME	CAUSES POSSIBLES	SOLUTION
<p>La vaisselle n'est pas complètement sèche</p> <p>REMARQUE : Les plastiques nécessitent souvent d'être séchés à la serviette.</p>	<p>La vaisselle n'est pas chargée correctement pour permettre une bonne évacuation de l'eau.</p> <p>Vous n'utilisez pas de produit de rinçage ou le distributeur est vide.</p> <p>Vous avez utilisé une option de séchage à l'air ou d'économie d'énergie.</p>	<p>Ne surchargez pas le lave-vaisselle. Placez les verres et les tasses dans le support de manière à ce que la surface inférieure soit inclinée pour permettre à l'eau de s'écouler.</p> <p>Utilisez un produit de rinçage liquide pour accélérer le séchage et maintenez le distributeur plein.</p> <p>Pour une vaisselle bien sèche, sélectionnez un cycle qui permet une option de séchage à chaud.</p>

LA VAISSELLE EST ENDOMMAGÉE AU COURS D'UN CYCLE

PROBLÈME	CAUSES POSSIBLES	SOLUTION
<p>Les assiettes sont ébréchées</p> <p>REMARQUE : Certains types de porcelaine et de verre peuvent être trop délicats pour un lavage automatique en lave-vaisselle. Laver à la main.</p>	<p>La vaisselle n'est pas chargée correctement.</p> <p>Vous déplacez le panier dans ou hors du lave-vaisselle trop rapidement.</p>	<p>Chargez la vaisselle et les verres de manière à ce qu'ils soient stables et qu'ils ne se heurtent pas pendant l'action de lavage.</p> <p>Minimisez les chocs en déplaçant délicatement le panier dans ou hors du lave-vaisselle.</p>

CODES D'ERREUR

Les codes d'erreur s'afficheront sur le panneau de commande du lave-vaisselle et peuvent être accompagnés d'une série de bips pour alerter les utilisateurs d'une erreur.

Code	Signification	Cause	Solution
E1	Pas assez de débit d'eau dans le temps imparti	Débit d'eau faible ou nul.	Confirmez que le lave-vaisselle est alimenté en eau. Vérifiez la pression de l'eau. REMARQUE : L'alimentation en eau doit maintenir une pression d'eau comprise entre 20 et 80 psi pour assurer un débit suffisant.
E4	Capteur de débordement ou de fuite activé	Trop d'eau dans la baignoire ou une fuite.	Tout d'abord, coupez l'eau du lave-vaisselle. Vérifiez que le système de filtration n'est pas bloqué. IMPORTANT : Surveillez les débris de verre dans le filtre. S'il n'y a pas d'eau dans la baignoire, contactez le service clientèle.
Ed	Exception de communication	Lorsque le tableau d'affichage ne peut pas recevoir ou que le tableau principal ne peut pas envoyer de signal plus de 20 secondes, le lave-vaisselle avertira pour Ed.	Veillez contacter le service clientèle.

GARANTIE LIMITÉE DE 2 ANS

Cette garantie est fournie à l'acheteur d'origine au détail (l'«Acheteur» ou «vous») par Midea America Corp. («Midea» ou «nous»), qui garantit toutes les parties de ce produit, comme décrit ci-dessous. Midea garantit ce Produit à l'acheteur pour un usage personnel, familial ou domestique. Cette garantie couvre les problèmes de performance et de qualité des matériaux et de la fabrication qui apparaissent dans des conditions normales d'utilisation et d'entretien dans les deux ans suivant la date de livraison. Cette garantie vous confère des droits spécifiques, et vous permet d'avoir d'autres droits qui varient d'un État à l'autre.

LIMITATIONS DE GARANTIE

Cette garantie est donnée uniquement à l'acheteur d'origine au détail aux États-Unis ou au Canada et ne peut être transférée à un acheteur ultérieur. Cette garantie ne s'applique pas aux acheteurs de nos produits destinés à être utilisés ou revendus dans une entreprise ; une garantie commerciale distincte peut protéger ces acheteurs.

Cette garantie ne couvre pas les défaillances du produit causées par :

- (a) Abus, dommage ou utilisation du Produit en violation des consignes du Produit.
- (b) Modification de tout Produit ou pièce.
- (c) Défaut d'entretien du produit ou de la pièce tel que décrit conformément aux instructions du produit.
- (d) Installation ou application défectueuse.
- (e) Utilisation de pièces ou d'accessoires non compatibles avec ce produit.
- (f) Inondations, incendies, vents, foudre, accidents, atmosphère corrosive ou autres conditions indépendantes de la volonté de Midea.
- (g) Interruption du service électrique ou service électrique inadéquat.
- (h) Remplacement des fusibles et remplacement ou réarmement des disjoncteurs.
- (i) Tuyaux d'eau gelés ou cassés, dégâts d'eau, intrusion d'humidité, moisissure ou autre croissance biologique.
- (j) L'utilisation, la combinaison ou la liaison du Produit à d'autres produits, processus ou matériaux non fournis par Midea.

RECOURS SOUS GARANTIE

Si un problème de qualité ou de performance couvert par cette garantie est découvert pendant la période de garantie, nous réparerons ou remplacerons, à notre choix, un tel produit. Cette garantie est limitée à la réparation ou au remplacement du produit par un réparateur ou un revendeur Midea agréé et ne couvre pas les frais d'expédition, de main-d'œuvre, de douane, de logistique intérieure ou de service, y compris les frais de diagnostic, de retrait, de transport ou de réinstallation. Si nous vous le demandons, vous devez nous retourner le produit.

CLAUSE DE NON-RESPONSABILITÉ DE GARANTIE ; EXCLUSION DE DOMMAGES

Il s'agit de la seule garantie expresse que nous offrons aux consommateurs sur nos produits. **TOUTE GARANTIE IMPLICITE DE MIDEA, Y COMPRIS, MAIS SANS S'Y LIMITER, LES GARANTIES DE QUALITÉ MARCHANDE ET D'ADÉQUATION À UN USAGE PARTICULIER, EST LIMITÉE À LA DURÉE DE CETTE GARANTIE EXPRESSE.** Certains États et provinces n'autorisent pas l'exclusion des garanties expresses et/

ou des limitations sur la durée d'une garantie implicite, de sorte que l'exclusion et/ou la limitation ci-dessus peuvent ne pas s'appliquer à vous.

LE RECOURS DÉCRIT CI-DESSUS EST LE SEUL QUE NOUS FOURNIRONS, SOIT EN VERTU DE CETTE GARANTIE, SOIT EN VERTU DE TOUTE GARANTIE DÉCOULANT DE L'EXPLOITATION DE LA LOI. NOUS NE SERONS PAS RESPONSABLES DES DOMMAGES CONSÉCUTIFS OU ACCESSOIRES DÉCOULANT DE LA VIOLATION DE CETTE GARANTIE OU DE TOUTE AUTRE GARANTIE, EXPRESSE OU IMPLICITE, DE LA NÉGLIGENCE OU DE TOUT AUTRE DÉLIT, OU DE TOUTE THÉORIE DE RESPONSABILITÉ STRICTE, Y COMPRIS, MAIS SANS S'Y LIMITER, LA PERTE DE PROFITS. Certains États et provinces n'autorisent pas l'exclusion ou la limitation des dommages directs ou indirects, de sorte que ces limitations et exclusions peuvent ne pas s'appliquer à vous.

PROCESSUS DE RÉCLAMATION DE GARANTIE

Pour plus d'informations ou pour faire une demande de garantie, veuillez visiter :

<https://www.midea.com/us/support>

Ou contactez-nous au :

Téléphone : 1-866-646-4332

Adresse électronique : customerserviceusa@midea.com

Vous devez avoir votre facture de vente, votre bon de livraison ou une preuve d'achat appropriée pour soumettre une réclamation au titre de la garantie. La date de livraison établit la période de garantie, si un entretien est nécessaire.

RÉSOLUTION DES LITIGES

CLAUSE D'ARBITRAGE. IMPORTANT. VEUILLEZ PRENDRE CONNAISSANCE CETTE CLAUSE COMPROMISSOIRE. ELLE AFFECTE VOS DROITS LÉGAUX.

- (a) Parties : Cette clause d'arbitrage (cette « clause d'arbitrage ») affecte vos droits contre Midea et l'un de ses affiliés ou employés ou agents, successeurs ou ayants droit, qui sont tous ensemble désignés ci-après par « nous » ou « notre » pour plus de commodité.
- (b) **EXIGENCE D'ARBITRAGE : À L'EXCEPTION DE CE QUI EST INDIQUÉ CI-DESSOUS, TOUT LITIGE ENTRE VOUS ET L'UN DE NOUS SERA TRANCHÉ PAR ARBITRAGE NEUTRE ET CONTRAIGNANT PLUTÔT QUE PAR UN TRIBUNAL OU PAR UN PROCÈS DEVANT JURY.** « Litige » aura le sens le plus large possible autorisé par la loi. Cela inclut tout litige, réclamation ou controverse découlant de ou lié à votre achat de ce produit, toute garantie sur le produit ou l'état du produit. Il comprend également la détermination de la portée ou de l'applicabilité de la présente clause compromissoire. L'exigence d'arbitrage s'applique aux réclamations contractuelles et délictuelles, en vertu de la loi ou autrement.
- (c) **RENONCIATION À L'ARBITRATION DE CLASSE : L'ARBITRAGE EST TRAITÉ SUR UNE BASE INDIVIDUELLE. SI UN LITIGE EST ARBITRÉ, VOUS ET NOUS RENONÇONS EXPRESSÉMENT À TOUT DROIT DE PARTICIPER EN TANT QUE REPRÉSENTANT DU GROUPE OU MEMBRE DU GROUPE À TOUTE RÉCLAMATION DU GROUPE QUE VOUS POURRIEZ AVOIR CONTRE NOUS OU NOUS CONTRE VOUS, OU EN TANT QUE PROCUREUR GÉNÉRAL PRIVÉ OU EN TOUTE AUTRE QUALITÉ REPRÉSENTATIVE, DANS TOUTE LA MESURE PERMISE PAR LA LOI. VOUS ET NOUS RENONÇONS ÉGALEMENT À TOUT DROIT À L'ARBITRAGE DE CLASSE OU À TOUTE CONSOLIDATION D'ARBITRAGES INDIVIDUELS.**
- (d) Découverte et autres droits : La découverte et les droits d'appel en arbitrage sont généralement plus limités que dans un procès. Cela s'applique à vous et à nous. Les autres droits que vous ou nous aurions devant un tribunal peuvent ne pas être disponibles dans le cadre d'un arbitrage. Veuillez lire cette clause d'arbitrage et consulter le règlement des organisations d'arbitrage énumérées ci-dessous pour plus d'informations.

- (e) **OPTION DE TRIBUNAL DES PETITES CRÉANCES : VOUS POUVEZ CHOISIR DE PLAIDER TOUT LITIGE ENTRE VOUS ET L'UN DE NOUS DEVANT LA COUR DES PETITES CRÉANCES, PLUTÔT QU'EN ARBITRAGE, SI LE LITIGE RÉPOND À TOUTES LES EXIGENCES POUR ÊTRE ENTENDU DEVANT LA COUR DES PETITES CRÉANCES.**
- (f) *Loi applicable* : Pour les résidents des États-Unis, les procédures et les effets de l'arbitrage seront régis par la loi fédérale sur l'arbitrage (9 U.S.C. § 1 et suivants) plutôt que par la loi de l'État concernant l'arbitrage. Pour les résidents du Canada, les procédures et les effets de l'arbitrage seront régis par la loi d'arbitrage applicable de la province dans laquelle vous avez acheté votre Produit. La loi régissant vos droits de garantie substantiels et autres réclamations sera la loi de l'État ou de la province dans lequel vous avez acheté votre Produit. Tout tribunal compétent peut rendre un jugement sur la sentence arbitrale.
- (g) Règlement de l'arbitrage : Si le montant en litige est inférieur à 250 000 USD , l'arbitrage sera décidé par un seul arbitre. Si le montant en litige est supérieur ou égal à 250 000 USD , l'arbitrage sera décidé par un panel de trois arbitres. Le ou les arbitre(s) seront choisis conformément aux règles de l'organisation d'arbitrage administrante. Les résidents des États-Unis peuvent choisir JAMS (1920 Main Street, Ste. 300, Irvine, CA 92614, www.jamsadr.com), ou, sous réserve de notre approbation, toute autre organisation d'arbitrage. De plus, les résidents canadiens peuvent choisir l'Institut ADR du Canada (234 Eglinton Ave. East, Suite 405, Toronto, Ontario, M4P 1K5, www.amic.org). Les règles de ces organisations peuvent être obtenues en contactant l'organisation ou en visitant son site Web. Si les règles de l'organisation d'arbitrage choisie sont en conflit avec la présente clause d'arbitrage, les dispositions de la présente clause d'arbitrage prévalent. La sentence du ou des arbitre(s) sera définitive et contraignante pour toutes les parties.
- (h) Lieu de l'audience d'arbitrage : À moins que la loi applicable n'en dispose autrement, l'audience d'arbitrage pour les résidents des États-Unis se déroulera dans le district judiciaire fédéral dans lequel vous résidez (dans votre région natale) ou, pour les résidents canadiens, dans la province dans laquelle vous résidez et, si vous le souhaitez, en personne.
- (i) Frais de l'arbitrage : Chaque partie est responsable de ses propres frais d'avocat, d'expert et autres, à moins que la loi applicable n'exige le contraire. Nonobstant la phrase précédente, et sauf disposition contraire de la loi applicable, si vous êtes un consommateur en vertu des règles JAMS ou des règles d'un autre administrateur d'arbitrage convenu, Midea vous paiera ou vous remboursera tous les frais ou coûts raisonnables dans la mesure requise par la loi ou les règles de l'administrateur d'arbitrage applicable. Que la loi ou de telles règles l'exigent ou non, si vous l'emportez à l'arbitrage sur toute réclamation contre Midea, Midea vous remboursera tous les frais raisonnables payés à l'administrateur d'arbitrage dans le cadre de la procédure d'arbitrage. En aucun cas, Midea ne vous demandera le paiement ou le remboursement des frais raisonnables que Midea encourt dans le cadre de l'arbitrage. Si vous devez avancer des frais ou des coûts à JAMS ou à un autre administrateur d'arbitrage convenu, mais que vous demandez à Midea de le faire à votre place, Midea examinera et répondra à votre demande.
- (j) Survie et force exécutoire de la présente clause compromissoire : La présente clause d'arbitrage survivra à l'expiration ou à la résiliation, ou à tout transfert, de la garantie sur votre produit. Si une partie de la présente clause d'arbitrage, à l'exception des renoncements aux droits d'action collective, est jugée inapplicable pour quelque raison que ce soit, le reste de la présente clause et la garantie resteront exécutoires. Si, dans un cas où des allégations de recours collectif ont été faites, la renonciation aux droits de recours collectif en vertu de la présente garantie est jugée inapplicable à l'égard d'une partie du litige, les parties du litige à l'égard desquelles la renonciation aux droits de recours collectif a été jugée inapplicable seront coupées et procéderont devant un tribunal sans référence ou application de la présente clause d'arbitrage. Toutes les parties restantes feront l'objet d'un arbitrage.

RÉSIDENTS QUÉBÉCOIS

Les dispositions d'arbitrage de cette garantie ne s'appliquent pas aux résidents du Québec.

AUTODÉCLARATION DE CONFORMITÉ

Déclaration de conformité de la Commission fédérale des communications (FCC) pour les États-Unis

REMARQUE : Cet équipement a été testé et jugé conforme aux limites d'un appareil numérique de classe B, conformément à la Partie 15 des règles de la FCC. Ces limites sont conçues pour fournir une protection raisonnable contre les interférences nuisibles dans une installation résidentielle. Cet équipement génère, utilise et peut émettre de l'énergie radiofréquence et, s'il n'est pas installé et utilisé conformément aux consignes, peut causer des interférences nuisibles aux communications radio. Cependant, il n'y a aucune garantie qu'aucune interférence ne se produira pas dans une installation particulière. Si cet équipement cause des interférences nuisibles à la réception de la radio ou de la télévision, ce qui peut être remarqué en éteignant et en rallumant l'équipement, l'utilisateur est encouragé à essayer de corriger les interférences par une ou plusieurs des mesures suivantes :

1. Réorientez ou déplacez l'antenne de réception.
2. Augmentez la distance entre l'équipement et le récepteur.
3. Connectez l'équipement à une prise sur un circuit différent de celui sur lequel le récepteur est connecté.
4. Consultez le revendeur ou un technicien radio/TV expérimenté pour obtenir de l'aide.

ATTENTION :

Les changements ou modifications non expressément approuvés par la partie responsable de la conformité pourraient annuler l'autorisation de l'utilisateur d'utiliser l'équipement.

Informations de conformité

Identifiant unique

Nom du produit : Lave-vaisselle

Mode produit : MDT24P3CST

Module Wi-Fi : MWB-S-WB01

Identifiant FCC : 2ADQOMWB-SWB01

Partie responsable - Informations de contact au États-Unis

Midea America Corp.

Parsippany, NJ, USA07054

1-866-646-4332

<https://www.midea.com/us/support>

Déclaration de conformité FCC

Cet appareil est conforme à la partie 15 des règles de la FCC. Le fonctionnement de l'appareil est sous réserve des conditions suivantes :

1. Cet appareil ne doit pas causer d'interférences dangereuses.
2. Cet appareil doit être compatible à toute interférence reçue, y compris les interférences susceptibles de provoquer un fonctionnement indésirable.

Évaluation de l'exposition aux radiations de radiofréquence : dispositifs portables

REMARQUE :

Cet équipement est conforme aux limites d'exposition aux radiations FCC établies pour un environnement non contrôlé. Cet équipement doit être installé et utilisé avec une distance minimale de 20 cm entre le radiateur et votre corps. Cet émetteur ne doit pas être co-localisé ou fonctionner en conjonction avec une autre antenne ou un autre émetteur.



es

Lavavajillas

Alimentación eléctrica: 120 V
Frecuencia: 60 Hz
Capacidad: 16 cubiertos

Advertencia:
Antes de usar este producto, lea atentamente este manual y guárdelo para futuras consultas. El diseño y las especificaciones para mejorar el producto están sujetos a cambios sin previo aviso. Para mayor información, consulte con su distribuidor o fabricante.

MANUAL DEL USUARIO

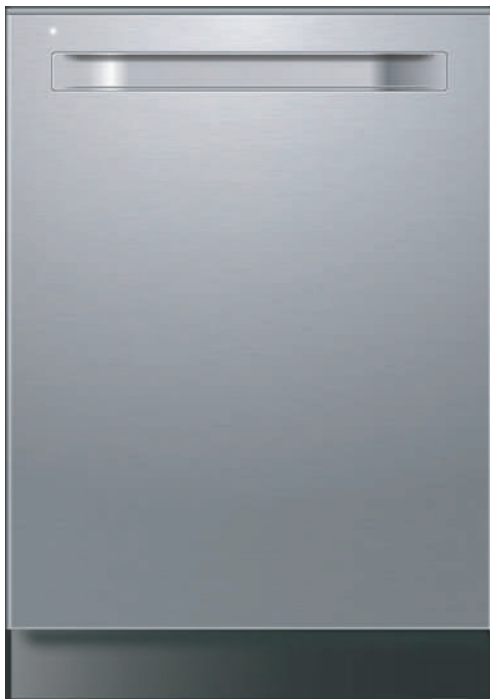

versión A-10-2024

NÚMERO DE MODELO MDT24P3***
www.midea.com

Estimado usuario

GRACIAS y FELICITACIONES POR la compra de este producto Midea de alta calidad. Su lavavajillas Midea representa lo último en tecnología y está diseñado para un rendimiento confiable y sin problemas. Tómese un momento para registrar su nuevo lavavajillas. Registre su nuevo lavavajillas en <https://us.midea.com/support> en la pestaña **Soporte**.

Para futuras consultas, registre el modelo y los números de serie de su producto, ubicados en el marco interior del lavavajillas.

Número de modelo _____

Número de serie _____

SEGURIDAD DEL LAVAVAJILLAS	3
REQUISITOS DE FUNCIONAMIENTO	7
Requisitos Eléctricos	7
Requisitos de ubicación	7
Requisitos del suministro de agua	7
PIEZAS Y ESPECIFICACIONES.....	8
GUÍA DE PUESTA EN MARCHA	10
Cómo se limpia su lavavajillas.....	10
Antes de utilizar el lavavajillas.....	10
Uso de su nuevo lavavajillas	10
INSTRUCCIONES DE FUNCIONAMIENTO.....	11
Panel de control	11
Luces indicadoras LED	16
Gráficos de ciclos y opciones	17
Sugerencias de carga.....	18
Rejilla superior.....	19
Carga de cubiertos	22
Rejilla inferior.....	23
Carga de cubiertos.....	25
Patrones de carga recomendados.....	27

CONFIGURACIÓN Y FUNCIONAMIENTO DE LA APLICACIÓN... 29	
Cómo conectarse con la aplicación SmartHome	29
Puesta en marcha y uso del inicio remoto	32
Configuración y uso de la función My Wash.....	33
USO DEL LAVAVAJILLAS 34	
USO ADECUADO DEL DETERGENTE	34
Uso correcto del abrillantador.....	35
Lavado de prendas especiales.....	37
CUIDADO DEL LAVAVAJILLAS 39	
Limpieza	39
Almacenamiento	41
SOLUCIÓN DE PROBLEMAS 42	
Códigos de error	48
GARANTÍA..... 50	

SEGURIDAD DEL LAVAVAJILLAS

SU SEGURIDAD Y LA DE LOS DEMÁS SON MUY IMPORTANTES

Para evitar lesiones al usuario o a otras personas y daños materiales, siga las instrucciones aquí indicadas. El funcionamiento incorrecto debido a la inobservancia de las instrucciones puede causar daños o lesiones, incluso la muerte.

El nivel de riesgo se muestra mediante las siguientes indicaciones.

ADVERTENCIA

Este símbolo indica la posibilidad de muerte o lesiones graves.

PRECAUCIÓN

Este símbolo indica la posibilidad de lesiones o daños materiales.

ADVERTENCIA

Este símbolo indica la posibilidad de que exista una tensión peligrosa que constituya un riesgo de descarga eléctrica que podría provocar la muerte o lesiones graves.

INSTRUCCIONES DE ADVERTENCIA/ CONEXIÓN A TIERRA

La conexión incorrecta del conductor de puesta a tierra del equipo puede provocar riesgo de descarga eléctrica. Consulte con un electricista o representante de servicio si tiene dudas sobre la correcta conexión a tierra del aparato. No modifique el enchufe suministrado con el aparato. Si el enchufe no encaja en la toma de corriente, haga que un electricista cualificado instale una toma de corriente adecuada.

Para un aparato conectado a tierra con cable:

Este aparato debe estar conectado a tierra. En caso de mal funcionamiento o avería, la conexión a tierra reducirá el riesgo de descarga eléctrica al proporcionar un camino de menor resistencia para la corriente eléctrica. Si este aparato está equipado con un cable que tiene un conductor de conexión a tierra del equipo y un enchufe con conexión a tierra, el enchufe debe conectarse a una toma de corriente apropiada que esté instalada y conectada a tierra de acuerdo con todos los códigos y ordenanzas locales.

Para un aparato conectado permanentemente:

Este aparato debe estar conectado a un sistema de cableado permanente de metal conectado a tierra, o se debe tender un conductor de conexión a tierra del equipo con los conductores del circuito y conectarlo al terminal o cable de conexión a tierra del aparato.

INSTRUCCIONES IMPORTANTES DE SEGURIDAD

ADVERTENCIA

Cuando utilice su lavavajillas, siga estas precauciones básicas:

- Lea todas las instrucciones antes de utilizar el lavavajillas.
- Utilice el lavavajillas solo para la función prevista.
- Utilice únicamente detergentes o agentes de abrillantamiento/humectación recomendados para su uso en lavavajillas y manténgalos fuera del alcance de los niños.
- Al cargar objetos para lavar:
 - Ubique los elementos afilados de modo que no dañen el sello de la puerta.
 - Cargue los cuchillos afilados con los mangos hacia arriba para reducir el riesgo de lesiones de tipo cortante.
- No lave artículos de plástico a menos que estén marcados como "Aptos para lavavajillas" o su equivalente. Para los artículos de plástico que no estén marcados así, compruebe las recomendaciones del fabricante.
- Los artículos que no son aptos para el lavavajillas pueden derretirse y crear un riesgo potencial de incendio.
- No toque la resistencia durante o inmediatamente después de su uso.
- No opere su lavavajillas a menos que todos los paneles del gabinete estén en su lugar.

- No altere los controles.
- No maltrate la puerta del lavavajillas ni los estantes para platos, ni se siente ni se ponga de pie sobre ellos.
- Para reducir el riesgo de lesiones, no permita que los niños jueguen dentro o encima del lavavajillas.
- En determinadas condiciones, puede producirse gas hidrógeno en un sistema de agua caliente que no se haya utilizado durante dos semanas o más. EL GAS HIDRÓGENO ES EXPLOSIVO. Si el sistema de agua caliente no se ha utilizado durante ese período, antes de utilizar el lavavajillas abra todos los grifos de agua caliente y deje que salga agua de cada uno durante varios minutos. Esto liberará el gas hidrógeno acumulado. Como el gas es inflamable, no fume ni utilice una llama abierta durante este tiempo.
- El uso de técnicos no cualificados o de piezas de repuesto no originales puede provocar daños graves en el producto y/o lesiones. Todas las reparaciones deben ser realizadas por un técnico cualificado y se deben utilizar únicamente piezas de repuesto originales de fábrica.
- No almacene ni utilice materiales combustibles, gasolina ni otros vapores y líquidos inflamables cerca de este o cualquier otro electrodoméstico.
- Mantenga a los niños pequeños y a los bebés alejados del lavavajillas cuando esté en funcionamiento.
- No utilice el lavavajillas si tiene la línea eléctrica o el enchufe dañados, y no enchufe el lavavajillas en una toma de corriente dañada. El incumplimiento de estas instrucciones puede provocar una descarga eléctrica.
- Este manual no cubre todas las posibles condiciones o situaciones que puedan ocurrir.
- Retire la puerta del compartimento de lavado cuando deje de usarlo definitivamente o deseche un lavavajillas antiguo.

GUARDE ESTAS INSTRUCCIONES

ESTE APARATO ES SÓLO PARA USO DOMÉSTICO

ADVERTENCIA



Peligro de vuelco

- No utilice el lavavajillas hasta que esté completamente instalado.
- No empuje hacia abajo la puerta abierta.
- Hacerlo puede provocar lesiones graves o cortes.

Advertencias de la Proposición 65 del Estado de California:

ADVERTENCIA: Este producto puede contener uno o más productos químicos reconocidos por el Estado de California como causantes de cáncer.



ADVERTENCIA: Cáncer y daños reproductivos

-www.P65Warnings.ca.gov.



ADVERTENCIA

Peligro de asfixia

- Antes de deshacerse de su viejo electrodoméstico, retire la puerta o la tapa para que los niños no puedan esconderse o quedar atrapados dentro del aparato a descartar.
- El incumplimiento de estas instrucciones puede causar la muerte o lesiones cerebrales.



PRECAUCIÓN

- Nunca utilice productos químicos agresivos para limpiar su lavavajillas. Algunos productos que contienen cloruro pueden dañar su lavavajillas y pueden presentar riesgos para la salud.
- Nunca utilice productos de limpieza a vapor para limpiar su lavavajillas. El fabricante no se hará responsable de los posibles daños o consecuencias.
- Para evitar posibles daños en el lavavajillas, no utilice productos químicos agresivos, limpiadores abrasivos, estropajos (metálicos o de plástico) o paños/toallas de papel abrasivos para limpiar el panel exterior de la puerta de su lavavajillas. El panel exterior de la puerta de su lavavajillas puede dañarse al hacerlo.
- Se recomienda encarecidamente que el usuario se familiarice con el procedimiento para cortar el suministro de agua entrante y el procedimiento para cortar el suministro de energía entrante. Consulte las Instrucciones de instalación o póngase en contacto con su instalador para obtener más información.
- Si el lavavajillas desagua en un triturador de alimentos, asegúrese de que el triturador esté completamente vacío antes de poner en marcha el lavavajillas.
- Los lavavajillas residenciales con certificación NSF/ANSI 184 no están diseñados para su uso en establecimientos alimentarios comerciales.
- Proteja el lavavajillas de la intemperie. Protéjalo contra la congelación para evitar posibles daños en la válvula de llenado. Los daños causados por la congelación no están cubiertos por la garantía.
- No apto para uso en exteriores.

REQUISITOS DE FUNCIONAMIENTO

REQUISITOS ELÉCTRICOS

ADVERTENCIA

Peligro de descarga eléctrica

- Conecte a tierra el lavavajillas.
- Conecte el cable de tierra al conector verde de tierra de la caja de terminales.
- No utilice un cable de extensión.
- El incumplimiento de estas instrucciones puede provocar la muerte, un incendio o una descarga eléctrica.

Este lavavajillas está diseñado para funcionar con un suministro eléctrico individual de 120 V, 60 Hz, 15 ó 20 amperios con fusibles y cable de cobre solamente. Se recomienda utilizar un fusible de retardo o un disyuntor y disponer de un circuito separado que sirva solo a este electrodoméstico. Si se utiliza una toma de corriente, éste debe colocarse en un gabinete adyacente.

REQUISITOS DE UBICACIÓN

- Instale el lavavajillas en un lugar protegido de la intemperie. Protéjalo contra la congelación para evitar la posible rotura de la válvula de llenado. Estas roturas no están cubiertas por la garantía. Para obtener información sobre el almacenamiento durante el invierno, consulte "Almacenamiento" en la sección "Cuidado del lavavajillas".
- Instale y nivele el lavavajillas en un piso que soporte el peso y en un área adecuada para su tamaño y uso.

REQUISITOS DEL SUMINISTRO DE AGUA

- La temperatura del suministro de agua debe ser de 49 °C a 65.5 °C (120 °F a 150 °F).
- El suministro de agua debe mantener la presión del agua entre 20 y 80 psi para un flujo suficiente.

PIEZAS Y ESPECIFICACIONES

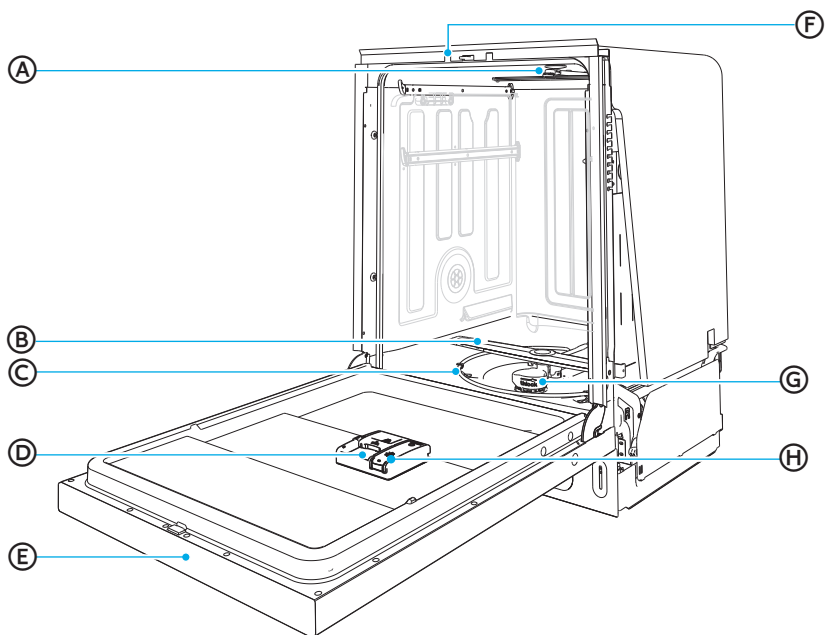

- | | |
|-------------------------------|--------------------------------------|
| (A) Brazo rociador superior | (E) Dispensador de abrillantador |
| (B) Elemento calefactor | (F) Panel de control |
| (C) Brazo rociador inferior | (G) Sistema de filtrado |
| (D) Dispensador de detergente | (H) Mecanismo de apertura automática |

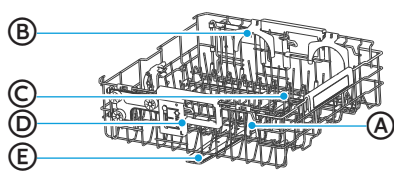

Rejilla superior

- (A) Soporte para copas de vino
- (B) Rociador central
- (C) Soporte para botellas
- (D) Lavado de botellas
- (E) Mecanismo ajustable de 3 niveles



Rejilla inferior

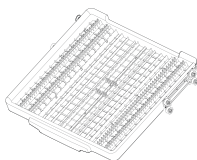

Tercera rejilla

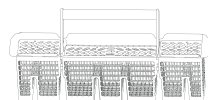

Canasta para cubiertos

NOTA:

Los accesorios también contienen el manual de usuario/instalación, el kit de instalación y la placa protectora, que no se muestran en la imagen anterior.

ESPECIFICACIONES

Capacidad:	16 cubiertos
Dimensiones (An x Pr x Al):	606 mm x 623 mm x 857 mm (23 ⁷ / ₈ " x 24 ¹ / ₂ " x 33 ³ / ₄ ")
Peso sin embalaje:	88 lb
Alimentación eléctrica:	120 V, 60Hz
Presión de alimentación de agua:	20 - 80 psi (138 - 552 kPa)

GUÍA DE PUESTA EN MARCHA

IMPORTANTE:

- Deseche/recicle adecuadamente todo el material de embalaje.
- Lea este Manual del Usuario en su totalidad. Encontrará información importante sobre seguridad y consejos útiles para su funcionamiento.

CÓMO SE LIMPIA SU LAVAVAJILLAS

Su lavavajillas se limpia rociando una mezcla de agua caliente y detergente a través de los brazos rociadores contra las superficies sucias.

El lavavajillas se llena de agua cubriendo la zona del filtro. A continuación, el agua se bombea a través de los múltiples filtros y brazos rociadores. Las partículas de suciedad se separan del agua y se van por el desagüe a medida que el agua se bombea y se sustituye por agua limpia.

El número de llenados de agua variará dependiendo del ciclo seleccionado.

ANTES DE UTILIZAR EL LAVAVAJILLAS

1. Compruebe que los filtros no tengan residuos que puedan haberse introducido desde el embalaje o durante la instalación. Consulte "Limpieza de los filtros".
2. Añada abrillantador. Consulte "Uso correcto del abrillantador".

USO DE SU NUEVO LAVAVAJILLAS

NOTA: Para disminuir el tiempo del ciclo y posiblemente mejorar el rendimiento, abra el grifo de agua caliente más cercano al lavavajillas hasta que el agua salga caliente. Cierre el agua.

1. Cargue el lavavajillas. Consulte "Carga del lavavajillas".
2. Añada detergente. Consulte "Uso adecuado del detergente".
3. Seleccione el botón CYCLES y OPTIONS deseado. Consulte "Tablas de ciclos y opciones".
 - Sólo se iluminarán las Opciones disponibles para el Ciclo seleccionado.
 - Los controles de los Ciclos y las Opciones seleccionados se iluminarán para indicar que se han seleccionado.
4. Presione START.
IMPORTANTE: Para que el lavavajillas comience a funcionar, la puerta debe cerrarse en un plazo de 4 segundos después de presionar Start/Cancel.
5. Cierre firmemente la puerta para que quede asegurada.

INSTRUCCIONES DE FUNCIONAMIENTO

PANEL DE CONTROL

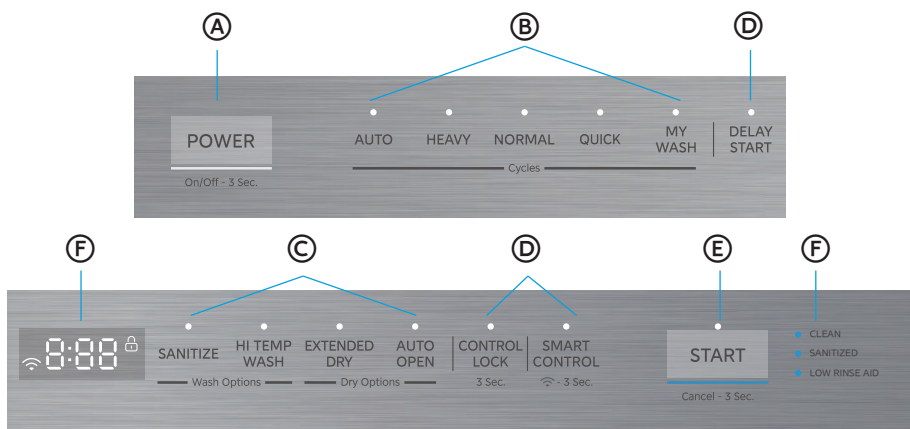

NOTA: Se puede acceder a los controles del lavavajillas y utilizarlos solo cuando el lavavajillas esté abierto.

A POWER

Mantenga presionado el botón POWER para encender o apagar el lavavajillas.

B CYCLES

- Presione este botón para seleccionar el ciclo de lavado que desee. El panel de control se iluminará para indicar el ciclo seleccionado.

AUTO

El ciclo Auto utiliza sensores en el lavavajillas para determinar el nivel de suciedad de la carga de vajilla, a continuación, ajusta el ciclo de lavado para optimizar el rendimiento del lavado y el uso de agua y energía.

HEAVY

El ciclo Heavy es ideal para ollas, sartenes, cacerolas y vajillas con suciedad seca u horneada.

NORMAL

Se recomienda el ciclo Normal con solo la opción Auto Open seleccionada para lavar y secar completamente una carga completa de platos con suciedad normal. La etiqueta de uso de energía se basa en esta combinación de ciclo y opción.

QUICK

El ciclo Quick es ideal para cargas de vajilla poco sucias o bien aclaradas.

MY WASH

La función My Wash le permite crear un ciclo personalizado en la aplicación SmartHome que se puede guardar y cargar en su lavavajillas para que su ciclo favorito o especial esté al alcance de su mano. El ciclo predeterminado de MY WASH es el ciclo NORMAL con las opciones AUTO OPEN y EXTENDED DRY seleccionadas.

Para utilizar My Wash, haga clic en el botón más junto a los ciclos en la página de estadísticas del lavavajillas. Haga clic en My Wash y seleccione Configuración. Ahora puede editar My Wash para configurar el ciclo, las opciones y los tiempos que desee. Haga clic en Cargar cuando haya terminado, y el ciclo se guardará en la aplicación y se cargará en el botón My Wash del lavavajillas.

Para obtener más información, consulte "Función My Wash" en la sección CONFIGURACIÓN Y FUNCIONAMIENTO DE LA APLICACIÓN.

© OPTIONS

Las Opciones mejoran el ciclo de lavado. Algunas Opciones solo están disponibles con determinados Ciclos de Lavado. Consulte las "Tablas de Ciclos y Opciones" para ver qué Opciones están disponibles para el ciclo de lavado que seleccionó.

- Presione el(los) control(es) de Opción deseado(s). El(los) control(es) de opción(es) se ilumina(n) para indicar qué opción(es) se ha(n) seleccionado.

SANITIZE

ADVERTENCIA: Sólo los ciclos de higienización han sido diseñados para cumplir los requisitos de eliminación de suciedad y eficacia de higienización. No se pretende, ni directa ni indirectamente, que todos los ciclos de un aparato certificado hayan superado la prueba de eficacia de higienización.

Esta opción higieniza la vajilla y la cristalería de acuerdo con la norma internacional NSF/ANSI 184 para lavavajillas residenciales. Los lavavajillas residenciales certificados no están diseñados para su uso en establecimientos alimentarios comerciales.

Cuando se selecciona la opción Sanitize, la temperatura del agua alcanzará un máximo de 70 °C (158 °F).

El control de desinfección se ilumina para indicar que se ha completado el ciclo de lavado con la opción Sanitize. La luz se apagará 60 segundos después de abrir la puerta manualmente o al presionar cualquier botón.

NOTA: Es posible que el agua no alcance los 70 °C (158 °F) en el modo Sanitize, si la temperatura del agua caliente entrante no cumple con el requisito mínimo de 49 °C (120 °F).

HI TEMP WASH

Aumenta la temperatura de lavado principal para mejorar el rendimiento de limpieza de cargas con alimentos duros y horneados.

AUTO OPEN

Cuando se selecciona la opción Auto Open, la puerta de su lavavajillas se abrirá al final del ciclo de lavado para permitir que el aire caliente y húmedo escape de la unidad y acelere el secado de los platos sin el uso de energía adicional.

EXTENDED DRY

Cuando se selecciona la opción Extended Dry, el funcionamiento del calentador se extenderá para mejorar el rendimiento de secado durante el proceso de secado.

NOTA: Para un rendimiento de secado óptimo, seleccione EXTENDED DRY y AUTO OPEN. Para obtener resultados aún mejores, utilice abrillantador.

Ⓧ FUNCIONES ADICIONALES

SMART CONTROL

Esta función permite monitorear y controlar el lavavajillas de forma remota a través de una conexión inalámbrica.

Para obtener más información, consulte "Función Smart Control" en la sección CONFIGURACIÓN Y FUNCIONAMIENTO DE LA APLICACIÓN.

📶 Conexión

Para conectar el aparato a la red, mantenga presionado el botón SMART CONTROL durante más de 3 segundos. Después de un breve pitido, el icono "📶" en la pantalla comenzará a parpadear lentamente, lo que indica que la unidad se está conectando a la aplicación. Una vez que la conexión de red se haya realizado correctamente, el icono "📶" permanecerá encendido.

Para obtener más detalles, consulte "Cómo conectarse con la aplicación SmartHome" en la sección CONFIGURACIÓN Y FUNCIONAMIENTO DE LA APLICACIÓN.

DELAY START

La función Delay Start le permite retardar el inicio de un ciclo de lavado seleccionado hasta 12 horas más tarde. Presione el botón DELAY hasta que las horas de retardo deseadas se muestren en la pantalla. Después de configurar el tiempo de retardo, presione el botón de inicio y cierre la puerta con 4 segundos para iniciar el ciclo.

1. Abra la puerta y presione el botón Delay Start para ajustar la hora. Cada vez que presione el botón, el tiempo de retardo aumentará en 1 hora y se alternará entre "H:01 → H:12 → H:00" repetidamente. Mantenga presionado el botón para aumentar el tiempo más rápido.
2. Cuando el retardo se establece en "H:00", si no se presiona ningún botón durante 3 segundos, se mostrará el tiempo total del programa seleccionado y el indicador Delay Start se apagará.

CONTROL LOCK

La función Control Lock bloquea todos los controles para evitar cambiar involuntariamente el ciclo del lavavajillas o encenderlo. El LED junto a Control Lock y el icono LOCK en la pantalla se iluminarán para indicar que el panel de control está bloqueado.

- Mantenga presionado el botón CONTROL LOCK durante 3 segundos para activar o cancelar la opción Control Lock.

Apagado del sonido

- Mantenga presionado durante 3 segundos AUTO y NORMAL al mismo tiempo para desactivar o activar los tonos de control y el tono de fin de ciclo.

ⓔ START

INICIAR: Presione START una vez y cierre la puerta. El ciclo comenzará.

NOTA: Debe cerrar la puerta antes de que transcurran 4 segundos después de presionar START.

PAUSAR: Si necesita pausar o cancelar un ciclo del lavavajillas en curso:

IMPORTANTE: Abra ligeramente la puerta y espere a que los brazos rociadores y la acción de lavado se detengan antes de abrir la puerta por completo. De este modo evitará que le salpique agua caliente.

1. Abra ligeramente la puerta y espere unos segundos hasta que se detenga la acción de lavado.
2. Abra la puerta para añadir o quitar piezas de vajilla.
3. Presione START y cierre la puerta antes de que transcurran 4 segundos.
4. El ciclo de lavado se reanudará automáticamente.

CANCELAR: Abra la puerta lentamente para cancelar un ciclo mientras el lavavajillas está funcionando. Mantenga presionado el botón START durante 3 segundos y, a continuación, cierre la puerta. La bomba de drenaje funcionará durante 60 segundos y se mostrará una cuenta regresiva de 60 segundos en la pantalla.

F INDICADORES



Para mostrar el tiempo restante, el tiempo de retardo, los códigos de error y otra información, la pantalla mostrará los detalles relevantes. Al final del ciclo, se mostrará en la pantalla "End".

📶 Conexión

El icono "📶" indica el estado de la conexión de red:

- Parpadeo rápido: se está conectando al enrutador
- Parpadeo lento: se está conectando al servidor
- Luz encendida: se conectó con éxito a la red
- Luz apagada: el módulo inalámbrico está apagado

🔒 Control Lock

El indicador Control Lock "🔒" se ilumina para indicar que el panel de control está bloqueado. Mantenga presionado el botón CONTROL LOCK durante 3 segundos para desbloquear el panel de control.

Clean

El indicador CLEAN se ilumina cuando se completa el ciclo. La luz se apagará 60 segundos después de que se abra la puerta manualmente o cuando se presione cualquier botón.

Sanitized

Al finalizar el ciclo completo, el indicador Sanitized se ilumina cuando el ciclo utiliza la opción Sanitize y la temperatura de enjuague alcance los 70 °C (158 °F).

La luz se apagará 60 segundos después de que se abra la puerta manualmente o se presione cualquier botón.

Low Rinse Aid

El indicador Low Rinse Aid se enciende cuando el nivel de abrillantador es bajo. Se debe agregar abrillantador al dispensador de abrillantador.

LUCES INDICADORAS LED

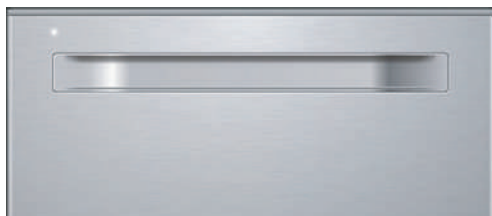

La luz LED en la parte frontal de la puerta indica el progreso del ciclo actual o le avisa de cualquier mal funcionamiento. Tiene dos colores: Azul y blanco. El estado de la luz indicadora significa:

- APAGADO: El lavavajillas está apagado o en modo en espera.
- Luz blanca (sólida): El lavavajillas está funcionando.
- Luz blanca (parpadeo): El ciclo está en pausa.
- Luz azul (sólida): El ciclo está completo. La luz se apagará 60 segundos después de que se abra la puerta manualmente o se presione cualquier botón.
- Luz azul (parpadeo): Hay una falla crítica para el funcionamiento y la seguridad del lavavajillas. El control se apagará y se mostrará un código de error. Consulte "Códigos de error" en la sección Solución de problemas.

GRÁFICOS DE CICLOS Y OPCIONES

Los siguientes gráficos de ciclos y opciones muestran las opciones disponibles para cada ciclo. Los tiempos de los ciclos son aproximados y pueden variar según el ciclo de lavado y las opciones seleccionadas.

CICLO		AUTO	NORMAL	HEAVY	QUICK	RINSE (☒)
Consumo de agua	(gal.)	2.91-5.68	2.67-5.57	5.57	4.04	2.09
	(L.)	11-21.5	10.1-21.1	21.1	15.3	7.9
Tiempo de Ciclo (minutos)		84-114	91-130	119	60	17
OPCIONES DISPONIBLES	SANITIZE	√	√	√	No Disponible	No Disponible
	HI TEMP WASH	√	√	√	No Disponible	No Disponible
	EXTENDED DRY	√	√	√	√	No Disponible
	AUTO OPEN	√	√	√	√	No Disponible

NOTA:

- RINSE (☒) solo se puede seleccionar durante la configuración de My Wash en la aplicación SmartHome. No se muestra en el panel de control.
- Un "√" muestra la opción que se puede seleccionar en cada ciclo.
- Las Opciones añadidas pueden añadir más tiempo y utilizar más agua.
- El agua caliente es necesaria para activar el detergente del lavavajillas y derretir los residuos grasos de los alimentos. Un sensor automático comprueba la temperatura del agua entrante. Si el agua no está lo suficientemente caliente, el ciclo se alargará para calentar el agua para el lavado principal.
- El sensor de lavado inteligente detecta el nivel de suciedad de los platos y ajusta el tiempo del ciclo según el número de llenados de agua necesarios. Los ciclos NORMAL y AUTO detectarán automáticamente el nivel de suciedad.

SUGERENCIAS DE CARGA

PREPARAR LOS PLATOS

- Vacíe los líquidos de vasos y tazas.
- Retire los restos de comida, huesos, palillos y otros elementos duros de la vajilla y deséchelos.
- No es necesario enjuagar a mano los platos antes de cargarlos en el lavavajillas con las siguientes excepciones:
 - Ingredientes como mayonesa, mostaza, vinagre, zumo de limón y los productos a base de tomate pueden decolorar el acero inoxidable y los plásticos si permanecen en ellos durante algún tiempo.
 - En utensilios con restos de alimentos quemados, primero afloje estos residuos antes de introducir los utensilios en el lavavajillas.

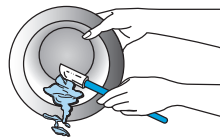

CARGAR LOS PLATOS

- Es **IMPORTANTE** que el chorro de agua llegue a todas las superficies sucias.
- Cargue los platos de forma que no estén apilados ni superpuestos, si es posible. Para obtener los mejores resultados de secado, el agua debe poder escurrir por todas las superficies.
- Cargue las ollas y sartenes pesadas con cuidado. Los objetos pesados pueden abollar el interior de acero inoxidable de la puerta si se caen o golpean.
- Asegúrese de que las tapas y asas de las ollas, moldes para pizza, bandejas para galletas, etc., no interfieran con la rotación del brazo rociador.
- Asegúrese de que los brazos rociadores superior e inferior no estén bloqueados y se muevan libremente.

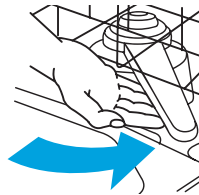

CONSEJOS PARA UN FUNCIONAMIENTO SILENCIOSO

Para evitar ruidos durante el funcionamiento:

- Asegúrese de que los objetos ligeros estén bien sujetos en las rejillas.
 - Asegúrese de que las tapas y asas de las ollas, pizzas, bandejas para galletas, etc., no toquen las paredes interiores ni interfieran con la rotación del brazo rociador.
 - Cargue los platos de forma que no se toquen entre sí.
- NOTA:** En los modelos empotrables, mantenga cerrados los tapones de desagüe del fregadero durante el funcionamiento del lavavajillas para evitar la transferencia de ruido a través de los desagües.

REJILLA SUPERIOR

La rejilla superior del lavavajillas está diseñada para tazas, vasos, platos pequeños, cuencos y artículos de plástico marcados como aptos para el lavavajillas.

La rejilla superior se puede ajustar fácilmente 5 cm (2 pulg.) hacia arriba o hacia abajo para acomodar artículos más altos en la rejilla superior o inferior. La rejilla tiene 3 posiciones ajustables para mayor flexibilidad.

AJUSTE DE LA REJILLA SUPERIOR

IMPORTANTE:

- Retire todos los artículos antes de ajustar la rejilla. La rejilla debe estar vacía.
- NO sujete la palanca de ajuste al levantar la rejilla superior. Si sujeta la palanca de ajuste, la rejilla superior no se enganchará correctamente y se podrían dañar los platos al soltarse la rejilla.

Para elevar la rejilla superior:

1. Sujete la manija de ajuste a cada lado de la rejilla superior y, a continuación, levántela hasta que escuche un clic en ambos lados. La rejilla tiene 3 posiciones ajustables para mayor flexibilidad.

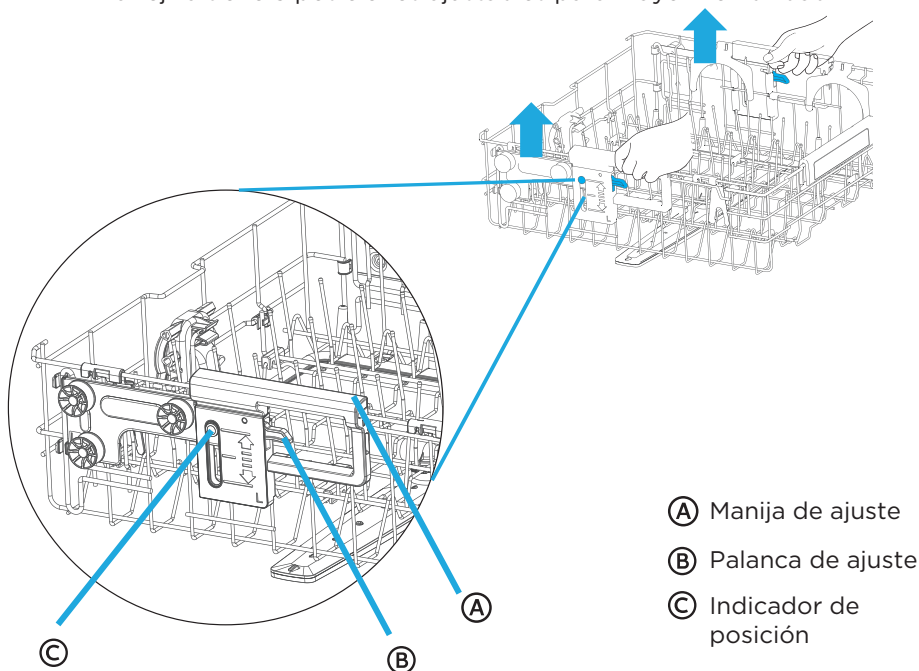

- Ⓐ Manija de ajuste
- Ⓑ Palanca de ajuste
- Ⓒ Indicador de posición

Para bajar la rejilla superior:

1. Tire hacia arriba de la palanca de ajuste ubicada a cada lado de la rejilla superior.
2. Baje la rejilla superior hasta que quede nivelada en la posición inferior.

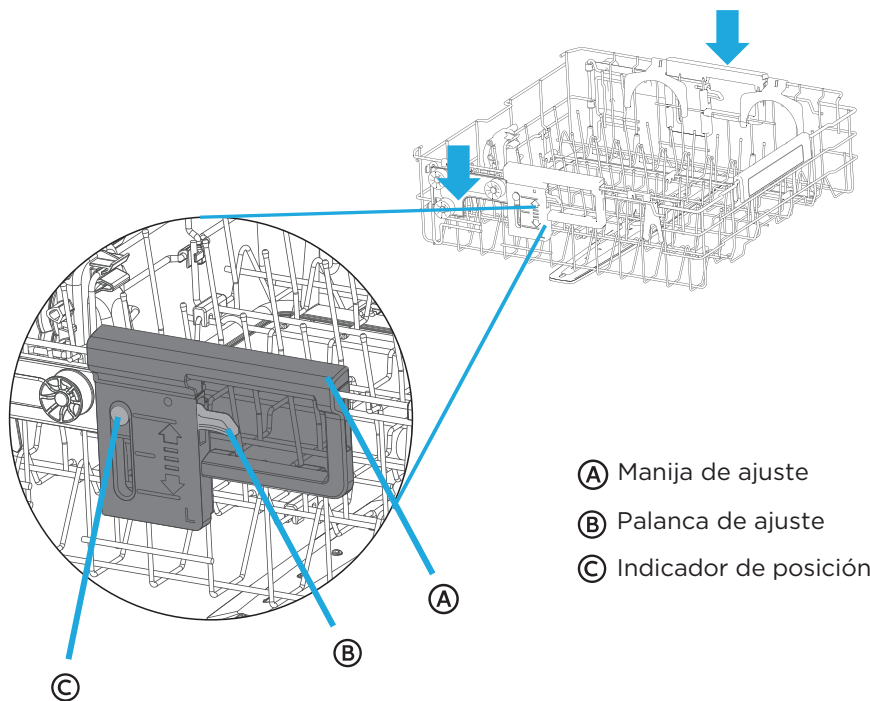

- (A) Manija de ajuste
- (B) Palanca de ajuste
- (C) Indicador de posición

SOPORTE PARA COPAS DE VINO

La rejilla superior incluye dos soportes para copas de vino en el lado izquierdo para acomodar de forma segura las copas de vino.

Para utilizar el soporte para copas de vino:

1. Ajuste la rejilla superior en la posición más baja.
2. Gire el soporte para copas de vino a la posición superior.
3. Coloque la copa de vino en el soporte. Para copas de vino más grandes, es posible que tenga que bajar las púas abatibles para asegurarlas.

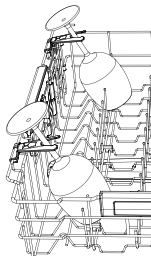

IMPORTANTE:

NO se recomienda cargar las copas de vino cuando la rejilla esté ajustada en la posición superior, ya que puede interferir con la tercera rejilla. Baje el soporte para copas de vino cuando el estante esté en la posición superior.

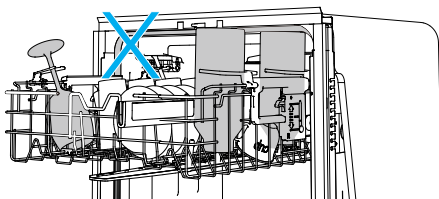

LAVADO DE BOTELLAS

La rejilla superior incluye una función de lavado de botellas y un soporte para botellas en el lado derecho para sujetar las botellas de forma segura. Admite el lavado de hasta 4 botellas grandes al mismo tiempo.

Para utilizar el lavado de botellas

1. Ajuste la rejilla superior en la posición más baja.
2. Coloque la botella frente al brazo rociador de lavado. Para sujetar botellas delgadas, colóquelas en el soporte para mantenerlas en su lugar.
3. Placez la bouteille de façon à ce que le jet de pulvérisation vaporise dans la bouteille. Pour sécuriser les bouteilles minces, placez-les sur le support pour les maintenir en place.

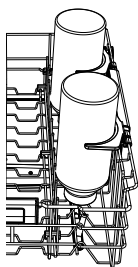

IMPORTANTE:

Asegúrese de que las botellas cargadas en la rejilla superior no interfieran con la tercera rejilla.

NO se recomienda cargar botellas cuando la rejilla esté ajustada en la posición superior. Baje el soporte para botellas cuando la rejilla esté en la posición superior.

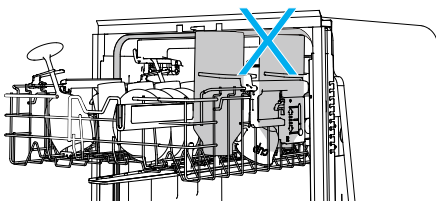

CARGAR LA REJILLA SUPERIOR

NOTA: Las características de la rejilla de su lavavajillas pueden variar con respecto a los dibujos mostrados.

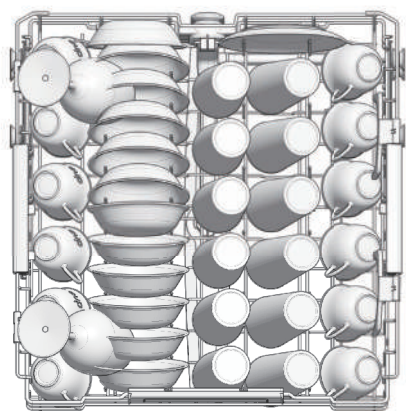

12 cubiertos

IMPORTANTE: Asegúrese de que los artículos cargados en la rejilla superior no interfieran con la rotación del brazo rociador central ubicado debajo de la rejilla superior. Compruebe si hay interferencias girando el brazo rociador con la mano.

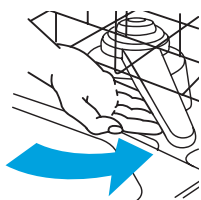

- Coloque los artículos de forma que los extremos abiertos queden hacia abajo para su limpieza y escurrido.
- Coloque los vasos y las tazas sólo en la rejilla superior. La rejilla inferior no está diseñada para vasos y tazas. Pueden producirse daños.
- Coloque los vasos y las tazas en las filas entre las púas. Colocarlos sobre las púas puede provocar roturas, manchas de agua y una limpieza deficiente.
- Los cuencos pequeños, sartenes y otros utensilios pueden colocarse en la rejilla superior. Cargue los cuencos en la sección central para una mejor estabilidad.
- La porcelana, el cristal y otros objetos delicados no deben tocarse durante el funcionamiento del lavavajillas. Podrían producirse daños.
- Cargue los artículos de plástico de forma que la fuerza del chorro no los mueva durante el ciclo.

REJILLA INFERIOR

La rejilla inferior está diseñada para platos, soperas, utensilios de cocina y utensilios para hornear.

La rejilla superior ajustable le permite cargar artículos de hasta 33 cm (13 pulg.) de altura en la rejilla inferior.

IMPORTANTE: Los artículos en la rejilla inferior deben colocarse de manera que no interfieran con la rotación de los brazos rociadores, bloqueen la entrada de agua o impidan que el rocío de agua llegue al dispensador de detergente.

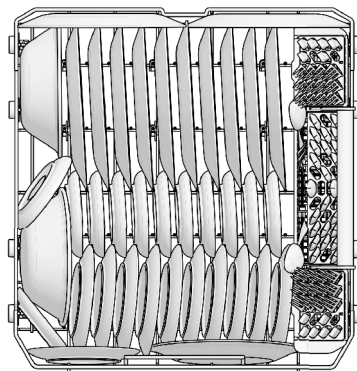

12 cubiertos

CARGAR LA REJILLA INFERIOR

NOTA: Las características de la rejilla de su lavavajillas pueden variar con respecto a los dibujos mostrados.

- No coloque vasos, tazas o artículos de plástico en la rejilla inferior.
- Coloque objetos pequeños en la rejilla inferior sólo si están bien sujetos.
- Coloque platos, soperas, etc. entre las púas. No los coloque en nidos porque el chorro de agua no llegará a todas las superficies.
- No coloque objetos entre la rejilla inferior y el lateral de la tina del lavavajillas.
- Coloque los utensilios de cocina muy sucios boca abajo en la rejilla.

- Cargue bandejas para galletas, moldes para pasteles y otros artículos grandes a lo largo de los lados y la parte posterior de la rejilla inferior.

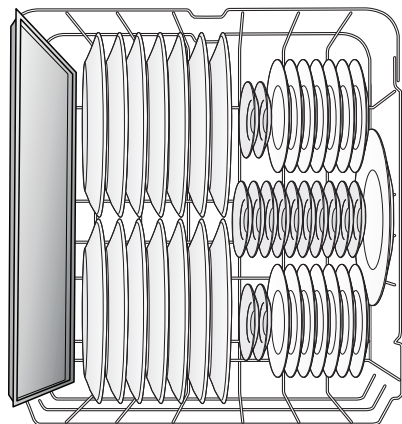

PÚAS AJUSTABLES DE LA REJILLA

Las púas abatibles de la rejilla inferior facilitan la carga de objetos de gran tamaño o difíciles de colocar, como fuentes y asadores. Las púas pueden dejarse en posición elevada para un uso normal, o abatirse para una carga más flexible.

Para colocar las púas hacia abajo: Sujete la punta de la púa, tire suavemente de la púa para sacarla del soporte y gírela hacia un costado.

- Rejilla superior: Empuje las púas hacia el centro de la rejilla.
- Rejilla inferior: Empuje las púas hacia la parte posterior de la rejilla.

Para colocar las púas en posición vertical: Sujete y tire de la púa hasta que esté en posición vertical o encaje en su lugar. Verifique que las púas estén seguras antes de la carga.

- Rejilla superior: Empuje las púas hacia el lado derecho de la rejilla.
- Rejilla inferior: Tire de las púas hacia la parte delantera de la rejilla.

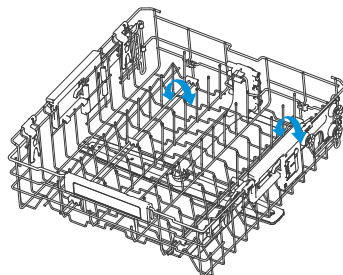
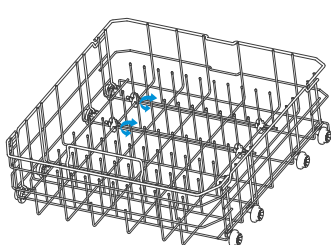

CARGA DE CUBIERTOS

NOTAS:

- No cargue cubiertos de plata o plateados con acero inoxidable. Estos metales pueden dañarse al entrar en contacto durante el lavado.
- Algunos alimentos (como la sal, el vinagre, los productos lácteos, los zumos de fruta, etc.) pueden dañar o corroer los cubiertos. **NO LAVE LOS UTENSILIOS DE ALUMINIO EN EL LAVAVAJILLAS.**

TERCERA REJILLA

La tercera rejilla se puede utilizar para cargar cubiertos u otros accesorios como espátulas o cucharas de cocina.

Los cubiertos, cuchillos y utensilios deben cargarse en la tercera rejilla separados entre sí en las posiciones apropiadas para que no se mezclen entre sí.

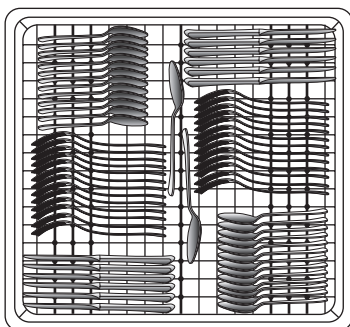

CANASTA DE TRES SECCIONES PARA CUBIERTOS

La canasta para cubiertos consta de tres secciones separadas. Para una óptima flexibilidad de carga, la sección central de la canasta puede utilizarse individualmente, unirse con una o ambas secciones laterales o retirarse.

- Levante el asa para extraer la canasta y colóquela sobre la encimera o la mesa.
- Levante cada sección lateral para desenganchar la sección central de las ranuras de las secciones laterales.

- Vuelva a colocar la(s) sección(es) en la rejilla inferior y cargue los cubiertos, O cargue los cubiertos mientras la(s) sección(es) está(n) en la encimera y luego vuelva a colocar la cesta en la rejilla inferior.

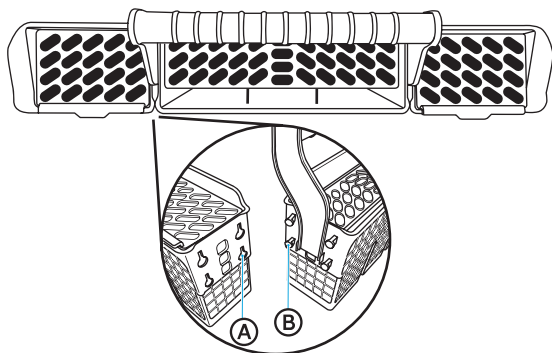

Ⓐ Ranuras

Ⓑ Dientes

Para obtener mejores resultados:

- Cargue los artículos con las asas hacia abajo, utilizando los separadores para evitar que los cubiertos se encajen.
- Coloque los artículos pequeños, como tapas de biberones, tapas de tarros, soportes para mazorcas de maíz, etc. en la(s) sección(es) con tapa(s) abatible(s). Cierre la tapa para mantener los objetos pequeños en su sitio.
- Descargue o retire la canasta antes de descargar las rejillas para evitar que caigan gotas de agua sobre los cubiertos.
- Cuando las asas estén hacia arriba, mezcle los artículos en cada sección de la canasta con algunos apuntando hacia arriba y otros hacia abajo para evitar que se aniden. El pulverizador no puede alcanzar los artículos anidados.

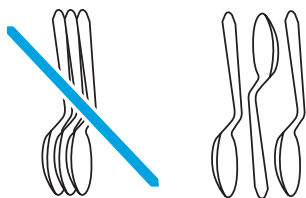

IMPORTANTE: Cargue siempre los artículos afilados (cuchillos, brochetas, etc.) apuntando hacia abajo. Asegúrese de que no sobresalga nada por el fondo de la canasta o de la rejilla que pueda bloquear el brazo de lavado.



PATRONES DE CARGA RECOMENDADOS

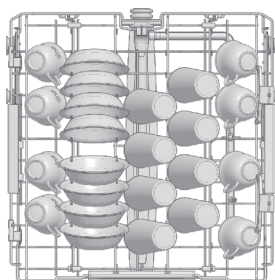

Rejilla superior de 8 cubiertos

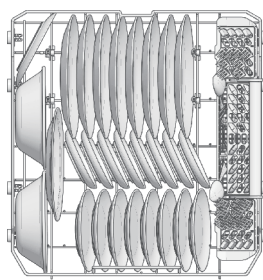

Rejilla inferior de 8 cubiertos

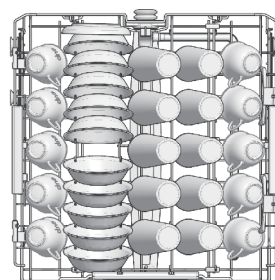

Rejilla superior de 10 cubiertos

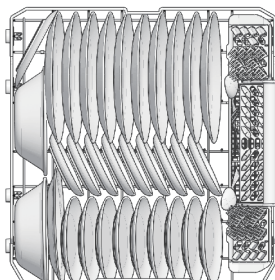

Rejilla inferior de 10 cubiertos

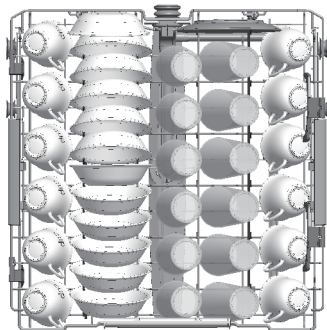

Rejilla superior de 12 cubiertos

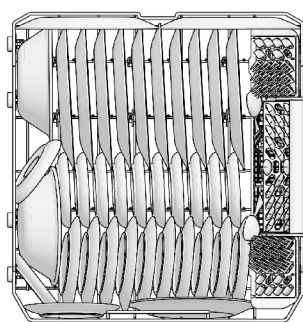

Rejilla inferior de 12 cubiertos

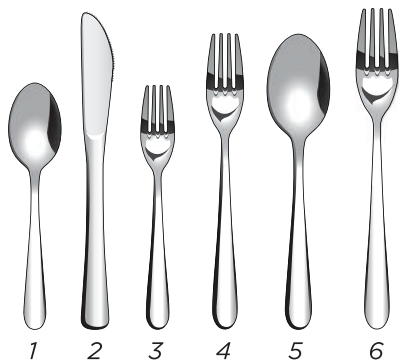

- 1. Cucharas
- 2. Cuchillos
- 3. Tenedores de ensalada
- 4. Tenedores
- 5. Cucharas grandes
- 6. Tenedores grandes

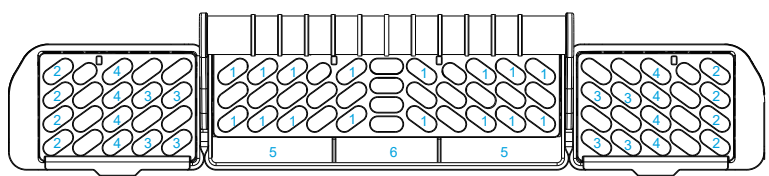

8 cubiertos

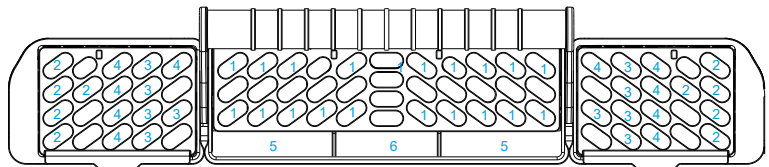

10 cubiertos

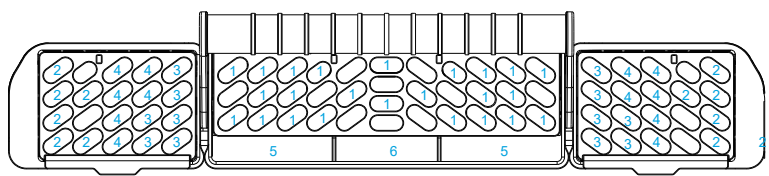

12 cubiertos

CONFIGURACIÓN Y FUNCIONAMIENTO DE LA APLICACIÓN

Cómo conectarse con la aplicación SmartHome

Antes de comenzar, asegúrese de que:

1. Su teléfono inteligente esté conectado a su red doméstica y conozca la contraseña.
2. Esté cerca del aparato.
3. La señal inalámbrica de 2.4 GHz esté habilitada en el enrutador.
4. El Bluetooth esté activado y la aplicación tenga permiso para detectar dispositivos inteligentes cercanos.

Descargar la aplicación SmartHome

En la tienda de aplicaciones (Google Play Store o Apple App Store), busque SmartHome y encuentre la aplicación SmartHome. Descárguela e instálela en su teléfono. También puede descargar la aplicación escaneando el código QR a continuación.



Registrarse e iniciar sesión

Abra la aplicación SmartHome y cree una nueva cuenta para comenzar (también puede registrarse utilizando una cuenta de terceros). Si ya dispone de una cuenta, simplemente inicie sesión.

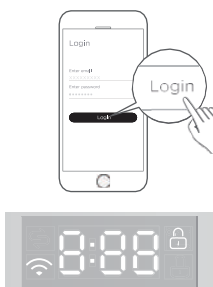

LIMPIEZA DEL INTERIOR

1. Asegúrese de que su teléfono móvil esté conectado a una red inalámbrica. Si no es así, vaya a Configuración y habilite la conexión inalámbrica y Bluetooth.

2. Encienda el lavavajillas.

La luz indicadora del icono "📶" que parpadea en la pantalla se activará automáticamente cada vez que se encienda el lavavajillas, lo que significa que el lavavajillas está listo para conectarse a la red.

NOTA: La luz indicadora del icono 📶 se cerrará si no se produce ninguna operación de conexión inalámbrica después de 10 minutos. Puede mantener presionado el botón SMART CONTROL durante 3 segundos para activarlo nuevamente.



Explicación de estado del icono "📶":

- Parpadeo rápido: se está conectando al enrutador
- Parpadeo lento: se está conectando al servidor
- Luz encendida: se conectó con éxito a la red
- Luz apagada: el módulo inalámbrico está apagado

3. Abra la aplicación SmartHome en su teléfono.

4. Si aparece un mensaje que dice "Smart devices discovered nearby", haga clic en el mensaje para añadir el dispositivo.



5. Si no aparece ningún mensaje, toque el icono "+" en la página y seleccione su dispositivo de la lista de dispositivos disponibles cercanos. Si su dispositivo no aparece en la lista, añádalo manualmente seleccionando la categoría y el modelo del dispositivo.



6. Conecte su dispositivo a la red inalámbrica de acuerdo con las instrucciones de la aplicación. Si la conexión falla, siga las instrucciones proporcionadas por la aplicación para solucionar el problema y continuar con el proceso. Una vez que la conexión de red se haya realizado correctamente, el icono "📶" permanecerá encendido.



Apagado de la conexión de red (temporal):

Con la puerta abierta y el lavavajillas apagado, mantenga presionado el botón SMART CONTROL durante 10 segundos para desconectar la alimentación del módulo inalámbrico. Para restablecer la conexión de red, mantenga presionado el botón SMART CONTROL durante otros 10 segundos, o encienda el lavavajillas y presione el botón SMART CONTROL durante 3 segundos para volver a conectarse a la red.

Cancelación o restablecimiento de la conexión de red:

Con la puerta abierta y la alimentación encendida, mantenga presionado el botón SMART CONTROL durante 15 segundos. Esto desconectará la red y la restablecerá a la configuración predeterminada de fábrica.

PUESTA EN MARCHA Y USO DEL INICIO REMOTO

Esta función permite monitorear y controlar el lavavajillas de forma remota a través de una conexión inalámbrica.

Configuración y niveles del control remoto

La función de control remoto tiene tres niveles: Apagado, Una vez y Permanente. Solo se pueden ajustar a través de la aplicación.

- **Apagado:** Cuando se establece en Apagado en la aplicación, solo se puede comprobar el estado del dispositivo y el funcionamiento remoto está desactivado. El indicador Smart Control estará apagado.
- **Una vez:** Cuando se selecciona Una vez, al presionar el botón Smart Control se encenderá la luz indicadora, activando el control remoto. Sin embargo, el control remoto se desactivará si la puerta se abre o se apaga. Para reactivar, presione el botón Smart Control y cierre la puerta.
- **Permanente:** Cuando se selecciona Permanente, el indicador Smart Control parpadeará durante 15 minutos. Durante este tiempo, presione el botón Smart Control para que el indicador permanezca encendido, lo que activará permanentemente el control remoto sin necesidad de presionar el botón nuevamente para futuras operaciones.

Puesta en marcha y uso del inicio remoto permanente

Al configurar el control remoto permanente, siempre puede controlar el dispositivo de forma remota a través de la aplicación, y una vez que se active el inicio remoto permanente, no tendrá que presionar repetidamente el botón Smart Control a menos que decida desactivarlo. La función de inicio remoto le permite iniciar un ciclo desde cualquier lugar siempre y cuando la puerta esté cerrada y la función esté activada.

Para activar el control remoto de forma permanente,

1. Conecte la unidad a la aplicación.
2. En la aplicación, vaya a la página Smart Control.
3. Seleccione y active el inicio remoto permanente en la aplicación.
4. Una vez que el inicio remoto permanente esté activado, presione el botón Smart Control en la unidad dentro de los 15 minutos posteriores a la activación.
5. El inicio remoto permanente ahora está activo hasta que se apague.

CONFIGURACIÓN Y USO DE LA FUNCIÓN MY WASH

La función My Wash le permite crear un ciclo personalizado en la aplicación SmartHome que se puede guardar y cargar en su lavavajillas para que su ciclo favorito o especial esté al alcance de su mano. El ciclo predeterminado de MY WASH es el ciclo NORMAL con las opciones AUTO OPEN y EXTENDED DRY seleccionadas.

Para utilizar la función My Wash,

1. Haga clic en el botón más junto a ciclos en la página de estadísticas del lavavajillas.
2. Haga clic en My Wash y seleccione Configuración. Ahora puede editar la función My Wash para establecer el ciclo, las opciones y los tiempos de lavado de botellas que desee.
3. Haga clic en Cargar cuando haya terminado y el ciclo se guardará en la aplicación y se cargará en el botón My Wash del lavavajillas.



USO DEL LAVAVAJILLAS

USO ADECUADO DEL DETERGENTE

IMPORTANTE:

- Utilice únicamente detergente para lavavajillas automático. Otros detergentes pueden producir una espuma excesiva que puede rebosar fuera del lavavajillas y reducir el rendimiento del lavado.
- Añada detergente justo antes de iniciar un ciclo.
- Guarde el detergente bien cerrado en un lugar fresco y seco. El detergente fresco para lavavajillas automáticos da como resultado una mejor limpieza.

DISPENSADOR DE DETERGENTE

1. Si la tapa del dispensador está cerrada, ábrala presionando el pestillo de la tapa. La tapa se deslizará hacia abajo.

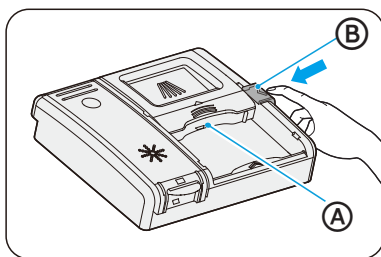

- (A) Tapa
(B) Pestillo de tapa azul

2. Añada la cantidad recomendada de detergente en el compartimento de detergente.

NOTA: Si utiliza detergente para lavavajillas en forma de pastillas o cápsulas, coloque el detergente en el compartimento de detergente, NO en la tina, para maximizar el rendimiento del detergente.

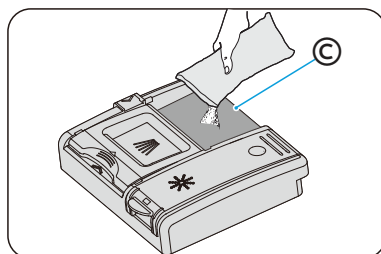

- (C) Compartimento de detergente

3. Deslice la tapa del dispensador para cerrarla.

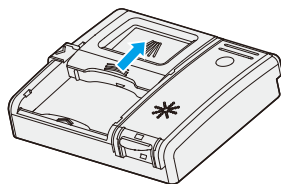

CUÁNTO DETERGENTE UTILIZAR

La cantidad de detergente a utilizar depende del nivel de suciedad de la carga, del tipo de detergente utilizado y de la dureza del agua.

- Si utiliza muy poco detergente, los platos no quedarán limpios.
- Si el agua es blanda y utiliza demasiado detergente, la cristalería se estropeará.

Dureza del agua

La dureza del agua varía en función de la fuente de agua. Para obtener los mejores resultados, el lavavajillas está diseñado para funcionar con agua cuya dureza no supere los 7 granos por galón. Los kits de prueba están disponibles en los principales puntos de venta de electrodomésticos. Si su agua tiene una dureza superior a 8 granos por galón, puede considerar instalar un ablandador de agua o utilizar regularmente un aditivo para mejorar el rendimiento de su detergente.

USO CORRECTO DEL ABRILLANTADOR

El abrillantador evita que el agua forme gotas que pueden secarse en forma de manchas o rayas. Una pequeña cantidad del abrillantador se libera en el agua del aclarado final, lo que permite que el agua escurra de la vajilla.

El abrillantador mejora considerablemente el secado tras el aclarado final.

Su lavavajillas está diseñado para usar abrillantadores líquidos. No utilice abrillantadores sólidos o en barra.

DISPENSADOR DE ABRILLANTADOR

En condiciones normales, deberá llenar el dispensador de abrillantador aproximadamente una vez al mes. El abrillantador sale por una abertura del dispensador. No es necesario esperar a que el dispensador esté vacío para rellenarlo. Intente mantenerlo lleno, pero tenga cuidado de no llenarlo en exceso.

1. Abra la puerta del lavavajillas.
2. Gire la tapa del dispensador de abrillantador en sentido antihorario y tire hacia arriba para retirarlo.

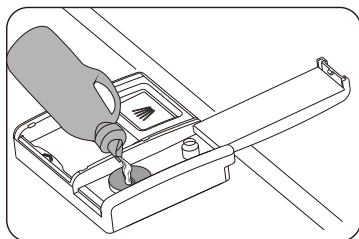

3. Vierta el abrillantador en el dispensador hasta que la ventana de visualización indique que está LLENO.

NOTA: NO lo llene en exceso. El exceso de abrillantador puede desbordarse durante el ciclo de lavado.

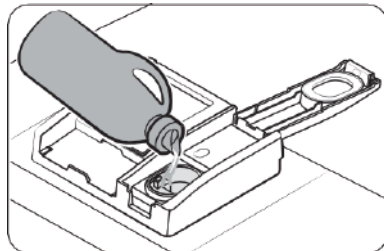

4. Puede ajustar la cantidad de abrillantador liberado durante el enjuague. Cuanto mayor sea el número, mayor será la cantidad de abrillantador liberado.

- Si la cristalería tiene manchas después del ciclo, aumente la configuración del abrillantador.
- Si la cristalería tiene rayas después del ciclo, disminuya la configuración del abrillantador.

Método de configuración del abrillantador:

- 1) Cierre la puerta y encienda el lavavajillas.
- 2) Antes de que transcurran 60 segundos, mantenga presionado el botón MY WASH durante 5 segundos para entrar en el modo de configuración. El indicador Low Rinse Aid parpadeará y se mostrará el nivel actual. El nivel predeterminado es d5.
- 3) Presione el botón MY WASH para recorrer los niveles: "d5 → d1 → d2 → d3 → d4 → d5."
- 4) Si no se presiona ningún botón durante 5 segundos o se apaga el lavavajillas, se guardará el nivel seleccionado y el sistema saldrá del modo de configuración.
5. Limpie el abrillantador derramado con un paño húmedo.
6. Cierre la tapa del abrillantador.

LAVADO DE PRENDAS ESPECIALES

Si tiene dudas sobre el lavado de algún artículo en particular, consulte con el fabricante de la vajilla para asegurarse de que es apto para el lavavajillas.

Material	Apto para lavavajillas	Comentarios
Aluminio	Posible	Las altas temperaturas del agua y los detergentes pueden afectar al acabado del aluminio anodizado. El aluminio sin acabado se decolorará.
Aluminio desechable	No	No lave ollas de aluminio desechables en el lavavajillas. Podrían desplazarse durante el lavado y transferir marcas negras a los platos y otros objetos.
Botellas y latas	No	Lave las botellas y latas a mano. Las etiquetas pegadas con pegamento pueden aflojarse y obstruir los brazos rociadores o la bomba y reducir el rendimiento del lavado.
Hierro fundido	No	Se eliminará el condimento y el hierro se oxidará.
Porcelana/Gres	Sí	Compruebe siempre las recomendaciones del fabricante antes de lavar. Los motivos antiguos, pintados a mano o sobrevidriados pueden desteñir, el pan de oro puede decolorarse o desteñir.
Cristal	Sí	Compruebe las recomendaciones del fabricante antes de lavar. Algunos tipos de cristal emplomado pueden decolorarse con los lavados repetidos.
Oro	No	La cubertería dorada se decolora.
Vasos	Sí	El cristal de leche amarillea con los lavados repetidos en el lavavajillas.
Cuchillos de mango ahuecado	No	Los mangos de algunos cuchillos están unidos a la hoja con un adhesivo que puede aflojarse si se lavan en el lavavajillas.
Peltre Latón, Bronce	No	Las altas temperaturas del agua y el detergente pueden decolorar o dañar el acabado.
Plásticos desechables	No	No resisten las altas temperaturas del agua y los detergentes.
Plásticos	Sí	Compruebe siempre las recomendaciones del fabricante antes de lavar. Los plásticos varían en su capacidad para soportar altas temperaturas y detergentes. Cargue los plásticos sólo en la rejilla superior.

Material	Apto para lavavajillas	Comentarios
Acero inoxidable	Sí	Realice un ciclo de aclarado si no lava inmediatamente. El contacto prolongado con alimentos que contengan sal, vinagre, productos lácteos o zumo de frutas puede dañar el acabado.
Plata de ley o plateado	Sí	Realice un ciclo de aclarado si no lava inmediatamente. El contacto prolongado con alimentos que contengan sal, ácido o sulfuro (huevos, mayonesa y marisco) puede dañar el acabado.
Estaño	No	Puede oxidarse.
Vajilla de madera	No	Lavar a mano. Consulte siempre las instrucciones del fabricante antes de lavar. La madera sin tratar puede deformarse, agrietarse o perder su acabado.

CUIDADO DEL LAVAVAJILLAS

LIMPIEZA

LIMPIEZA DEL EXTERIOR

En la mayoría de los casos, el uso regular de un paño suave y húmedo o una esponja y un detergente suave es todo lo que se necesita para limpiar el exterior de su lavavajillas.

Limpie regularmente la puerta y el tirador de acero inoxidable con un paño limpio y suave para eliminar los residuos.

IMPORTANTE: No utilice cera para electrodomésticos, abrillantadores, lejía o productos que contengan cloro para limpiar la puerta de acero inoxidable.

Panel de control

Limpie suavemente el panel de control con un paño limpio y suave.

LIMPIEZA DEL INTERIOR

La tina es de acero inoxidable diseñado para resistir el óxido y la corrosión si el lavavajillas se raya o se abolla.

Los minerales del agua dura pueden hacer que se acumule una película blanca en las superficies interiores, especialmente justo debajo de la zona de la puerta.

No limpie el interior del lavavajillas hasta que se haya enfriado. Utilice guantes de goma. No utilice ningún tipo de limpiador que no sea detergente para lavavajillas, ya que puede provocar la formación de espuma.

JUNTA DE LA PUERTA

Limpie la puerta interior de acero y la tina con un paño limpio, suave y húmedo.

Con un paño húmedo, limpie regularmente alrededor de la junta de la puerta para eliminar las partículas de comida.

PANEL DE CONTROL

Limpie el panel de control suavemente con un paño ligeramente humedecido.

LIMPIEZA DE LOS FILTROS

Su lavavajillas tiene un sistema de filtrado múltiple que ayuda a que funcione mejor utilizando menos agua y menos energía. **Las características de su lavavajillas pueden variar con respecto a las imágenes que se muestran a continuación.**

Compruebe y limpie los filtros con regularidad para obtener el mejor rendimiento.

1. Retire la rejilla inferior del lavavajillas.
2. Gire el filtro cilíndrico un cuarto de vuelta en sentido antihorario y levántelo para extraerlo.

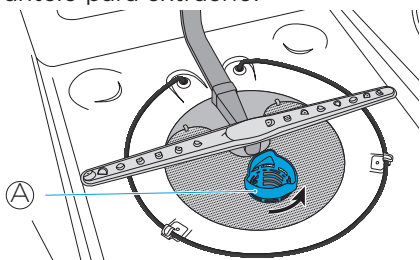

(A) Filtro cilíndrico

3. Vacíe el filtro cilíndrico y enjuáguelo con agua corriente.
4. Retire el filtro fino.

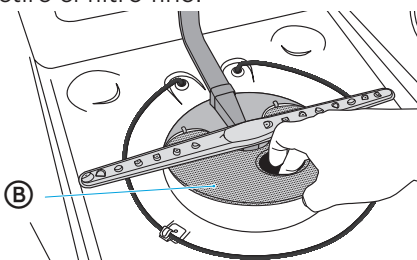

(B) Filtro fino

5. Retire el microfiltro del fondo de la tina.

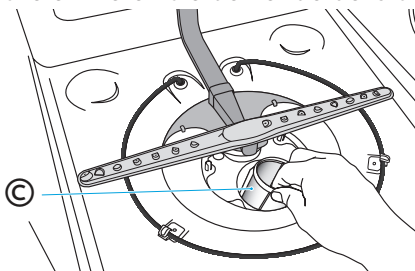

(C) Microfiltro

6. Inspeccione el filtro fino y el microfiltro en busca de suciedad y límpielos manteniéndolos bajo un chorro lento de agua.

NOTA: Es posible que necesite un cepillo de cerdas de plástico duras para eliminar algunos residuos.

7. Vuelva a instalar los filtros en orden inverso, asegurándose de que el filtro cilíndrico encaje en su sitio.

ESPACIO DE AIRE DEL DESAGÜE

Compruebe el espacio de aire del desagüe siempre que su lavavajillas no desagüe bien. Algunos códigos de plomería estatales o locales requieren la adición de un espacio de aire de drenaje entre un lavavajillas empotrado y el sistema de drenaje de la casa. Si el desagüe está obstruido, el espacio de aire evita que el agua se acumule en el lavavajillas.

El espacio de aire del desagüe suele estar situado en la parte superior del fregadero o en la encimera, cerca del lavavajillas.

NOTA: Se trata de un dispositivo de fontanería externo que no forma parte del lavavajillas. La garantía proporcionada con su lavavajillas no cubre los costes de servicio directamente asociados con la limpieza o reparación del espacio de aire del desagüe externo.

Para limpiar el espacio de aire del desagüe:

Limpie el espacio de aire del desagüe periódicamente para asegurar el drenaje adecuado de su lavavajillas. Siga las instrucciones de limpieza proporcionadas por el fabricante.

Con la mayoría de los tipos:

1. Apague el lavavajillas.
2. Levante la tapa metálica y desenrosque el tapón de plástico.
3. Limpie la tapa de plástico con un palillo de dientes.

ALMACENAMIENTO

ALMACENAMIENTO PARA EL VERANO

Proteja su lavavajillas durante los meses de verano cerrando el suministro de agua y la alimentación eléctrica del lavavajillas.

PREPARACIÓN DEL LAVAVAJILLAS PARA EL INVIERNO

Proteja su lavavajillas y su hogar contra los daños causados por la congelación de las tuberías de agua. Si su lavavajillas se deja en una vivienda de temporada o podría estar expuesto a temperaturas cercanas al punto de congelación, haga que su lavavajillas sea preparado para el invierno por personal de servicio autorizado.

Preparación para el almacenamiento:

1. Desconecte la alimentación eléctrica del lavavajillas.
2. Cierre el suministro de agua.
3. Coloque una bandeja debajo de la válvula de entrada y desconecte la línea de agua de la válvula de entrada.
4. Desconecte la línea de drenaje de la bomba y drene el agua en la bandeja.

Prepare el aparato para su uso:

1. Vuelva a conectar el agua, el desagüe y la alimentación eléctrica.
2. Abra el suministro de agua y energía eléctrica.
3. Llene el vaso de detergente y haga funcionar el lavavajillas durante un ciclo de lavado con agua caliente.
4. Compruebe si hay fugas en las conexiones.

SOLUCIÓN DE PROBLEMAS

EL LAVAVAJILLAS NO FUNCIONA CORRECTAMENTE

PROBLEMA	POSIBLE CAUSA	SOLUCIÓN
El lavavajillas no funciona o se detiene durante un ciclo	No hay corriente en el lavavajillas.	Reemplace el fusible o active el interruptor de circuito.
	La puerta no está bien cerrada.	Cierre y asegure la puerta.
	La mayoría de los ciclos hacen una pausa de 5 minutos cerca del inicio del ciclo para dejar la vajilla en remojo.	Esto es normal y reduce la energía necesaria para limpiar la vajilla.
El lavavajillas no inicia un ciclo	Algunos ciclos se detienen repetidamente entre 15 y 65 segundos durante el lavado principal.	Esto es normal.
	Se selecciona la función Delay.	Para restablecer, consulte "Opciones" en la sección Controles.
El lavavajillas no inicia un ciclo	La función Control Lock está activada.	Desactive la función Control Lock. Consulte "Funciones adicionales" en la sección Controles.
	La puerta no se cierra en los 4 segundos posteriores después de presionar el botón START.	Cierre la puerta antes de que transcurran 4 segundos después de presionar START.

PROBLEMA	POSIBLE CAUSA	SOLUCIÓN
El lavavajillas no se llena	<p>La válvula de cierre de agua no está abierta.</p> <p>La puerta no está bien cerrada.</p> <p>La presión del agua es demasiado baja.</p>	<p>Abra la válvula de agua.</p> <p>Cierre y asegure la puerta.</p> <p>Verifique que se mantenga un mínimo de 20 psi de presión de agua durante la operación de llenado.</p>
El lavavajillas parece funcionar demasiado tiempo	<p>El agua suministrada al lavavajillas no está suficientemente caliente.</p> <p>El lavavajillas funciona durante más tiempo mientras calienta el agua, y se produce automáticamente un retraso en algunos ciclos de lavado y aclarado hasta que el agua alcanza la temperatura adecuada.</p> <p>Se selecciona la opción Sanitize.</p> <p>La duración del ciclo variará en función del nivel de suciedad.</p>	<p>Deje correr el agua en el fregadero adyacente hasta que se caliente antes de encender el lavavajillas.</p> <p>El tiempo del ciclo aumenta para calentar el agua a la temperatura correcta para higienizar.</p> <p>Si se detecta mucha suciedad, el ciclo Normal aumentará automáticamente la duración del ciclo.</p>
Queda agua en el lavavajillas NOTA: Una pequeña cantidad de agua limpia alrededor de la salida en la parte inferior de la tina es normal. Mantiene la junta lubricada.	<p>El ciclo no se ha completado o está en pausa.</p> <p>La manguera de desagüe está doblada.</p> <p>El tapón ciego todavía está en el triturador de basura.</p> <p>La manguera de desagüe está conectada al triturador de basura y éste no está vacío.</p> <p>El desagüe está obstruido.</p>	<p>El agua se drenará cuando se complete el ciclo.</p> <p>Enderece la manguera de desagüe.</p> <p>Retire el tapón ciego.</p> <p>Haga funcionar el triturador de basura hasta que se vacíe.</p> <p>Compruebe el espacio de aire.</p>

PROBLEMA	POSIBLE CAUSA	SOLUCIÓN
Queda detergente en el dispensador	El ciclo no se ha completado.	Cierre la puerta y presione START para completar el ciclo.
	El detergente está húmedo o se ha apelmazado.	Retire el detergente y sustitúyalo por detergente lavavajillas seco nuevo.
	Un objeto ha bloqueado el dispensador.	Retire el objeto. Retire el detergente y sustitúyalo por detergente lavavajillas seco nuevo.
Sonidos de molienda, chirrido, crujido o zumbido	El brazo rociador está bloqueado.	Cargue la vajilla de forma que no impida que el brazo aspersor gire libremente.
	Un objeto duro o gránulos de detergente en polvo han entrado en el módulo de lavado.	IMPORTANTE: El cristal transparente es difícil de ver en el agua y podría provocar un corte. Con cuidado, retire el objeto duro. Si el ruido ha sido causado por gránulos de detergente, el ruido debería cesar una vez que el detergente se haya triturado. NOTA: Si el ruido persiste después de un ciclo completo, llame al servicio técnico.
Pitidos	Indican que el ciclo de lavado se ha completado. NOTA: Un pitido rápido indica una condición de error.	Esto es normal. Consulte "Códigos de error" en el manual de usuario para obtener más instrucciones.
Suciedad en la tina	Se ha utilizado un tipo de detergente incorrecto.	Utilice sólo detergente aprobado para lavavajillas automáticos.
Fugas en el lavavajillas	Excesiva espuma causada por el uso de un detergente inadecuado.	Utilice sólo detergente aprobado para lavavajillas automáticos.
	El lavavajillas no está nivelado.	Nivele el lavavajillas. Consulte las instrucciones de instalación.
La luz del abrillantador está encendida	El nivel de abrillantador es bajo.	Añada abrillantador líquido.

LA VAJILLA NO ESTÁ COMPLETAMENTE LIMPIA

PROBLEMA	POSIBLE CAUSA	SOLUCIÓN
Quedan restos de comida en la vajilla	El lavavajillas no está cargado correctamente	Consulte "Carga del lavavajillas".
	Se seleccionó el ciclo de lavado incorrecto para la carga de vajilla.	Seleccione el ciclo de lavado basándose en la suciedad más difícil de la carga del lavavajillas. Si tiene algunos artículos con suciedad más pesada, utilice un ciclo de lavado más pesado.
	La temperatura del agua es demasiado baja.	Para obtener mejores resultados, la temperatura del agua entrante debe ser de un mínimo de 49°C (120 °F).
	Utilizó una cantidad incorrecta de detergente.	Utilice un mínimo de 1 cucharada (15 g) de detergente por carga. La suciedad pesada y/o el agua dura generalmente requieren detergente adicional.
Quedan restos de comida en la vajilla (cont.)	El detergente es demasiado viejo.	El detergente debe estar fresco para ser eficaz. Guárdelo en un lugar fresco y seco.
	El detergente está apelmazado en el dispensador.	No deje que el detergente permanezca varias horas en un dispensador húmedo. Limpie el dispensador y rellénelo con detergente fresco y seco.
	Hay objetos extraños que obstruyen la bomba o los brazos rociadores.	Compruebe si hay etiquetas en la bomba o en el brazo rociador y retírelas.
	La presión del agua que entra en la vivienda es demasiado baja.	La presión del agua debe ser de 20 a 80 psi (138 a 552 kPa) para que el lavavajillas se llene correctamente. Se puede añadir una bomba de refuerzo en el suministro de agua si la presión es demasiado baja.
	El brazo de lavado se ralentiza debido a la gran cantidad de espuma.	Utilice sólo detergente recomendado para el lavavajillas. No utilice jabón ni detergentes para ropa.
	El filtro no está instalado correctamente	Compruebe que todos los componentes del filtro estén correctamente instalados, de modo que ninguna suciedad pueda atravesar los filtros y volver a depositarse en la vajilla.

MANCHAS EN LA VAJILLA

PROBLEMA	POSIBLE CAUSA	SOLUCIÓN
Manchas y películas en la vajilla	El dispensador de abrillantador está vacío.	Añada un abrillantador líquido al dispensador.
	Agua dura. Alto contenido mineral en el agua	Utilice un abrillantador y mantenga el dispensador lleno para eliminar las manchas y las películas. Aumente el nivel del dispensador de abrillantador un número por ciclo hasta que desaparezcan las manchas. NOTA: Si la dureza del agua es de 13 granos (223 ppm) o superior, se recomienda encarecidamente instalar un descalcificador doméstico.
	La temperatura del agua es demasiado baja.	Para obtener mejores resultados, el agua debe tener un mínimo de 49 °C (120 °F) al entrar en el lavavajillas.
Manchas y películas en la vajilla (cont.)	No ha utilizado suficiente detergente.	Utilice un mínimo de 1 cucharada (15 g) de detergente por carga. La suciedad pesada y/o el agua dura generalmente requieren detergente adicional.
	El detergente es demasiado viejo.	El detergente debe estar fresco y seco para ser eficaz. Guárdelo en un lugar fresco y seco.
	La presión del agua en casa es demasiado baja para llenar el lavavajillas correctamente.	La presión del agua de la casa debe ser de 20 a 80 psi (138 a 552 kPa) para llenar correctamente el lavavajillas. Se puede añadir una bomba de refuerzo en el suministro de agua si la presión es demasiado baja.

PROBLEMA	POSIBLE CAUSA	SOLUCIÓN
Película de sílice o grabado	Uso de demasiado detergente	Si tiene agua blanda use menos detergente, pero no use menos de 1 cucharada (15 g) por carga.
	La temperatura del agua de entrada supera los 65 °C (150 °F).	Reduzca la temperatura del agua de entrada.
Hay marcas negras o grises en la vajilla	Los artículos de aluminio rozan los platos durante el lavado. Los artículos de aluminio desechables pueden romperse en el lavavajillas y causar marcas.	Lave a mano los artículos de aluminio. Elimine las marcas de aluminio con un limpiador abrasivo suave.
Hay manchas naranjas en la vajilla de plástico o en el interior del lavavajillas	Grandes cantidades de alimentos a base de tomate en los platos colocados en el lavavajillas.	Utilice un producto quitamanchas para eliminar las manchas de su lavavajillas. Las manchas no afectan el rendimiento del lavavajillas.

LOS PLATOS NO SE SECAN COMPLETAMENTE

PROBLEMA	POSIBLE CAUSA	SOLUCIÓN
Los platos no se secan completamente NOTA: Los plásticos a menudo necesitan secarse con una toalla.	Los platos no están cargados correctamente para permitir el drenaje del agua.	No sobrecargue el lavavajillas. Coloque los vasos y tazas en la rejilla de forma que la superficie inferior quede inclinada para permitir el escurrimiento del agua.
	No se ha utilizado abrillantador o el dispensador está vacío.	Utilice un abrillantador líquido para acelerar el secado y mantener el dispensador lleno.
	Ha utilizado una opción de secado al aire o de ahorro de energía.	Para secar la vajilla, seleccione un ciclo que permita la opción Heated Dry.

LA VAJILLA SE DAÑA DURANTE UN CICLO

PROBLEMA	POSIBLE CAUSA	SOLUCIÓN
<p>La vajilla está astillada NOTA: Algunos tipos de vajilla y cristalería pueden ser demasiado delicados para el lavado automático de vajilla. Lavar a mano.</p>	<p>La vajilla no se ha cargado correctamente.</p> <p>No mueva demasiado rápido la rejilla dentro o fuera del lavavajillas.</p>	<p>Cargue la vajilla y los vasos de forma que estén estables y no se golpeen entre sí por la acción del lavado.</p> <p>Minimice el desconchado moviendo la rejilla hacia dentro y hacia fuera lentamente.</p>

CÓDIGOS DE ERROR

Los códigos de error se mostrarán en el panel de control del lavavajillas y pueden ir acompañados de una serie de pitidos para alertar a los usuarios sobre un error.

Código	Significado	Causa	Solución
E1	No hay suficiente flujo de agua en el tiempo asignado	Flujo de agua bajo o nulo.	<p>Confirme que el agua esté abierta en el lavavajillas. Verifique la presión del agua.</p> <p>NOTA: El suministro de agua debe mantener la presión del agua entre 20 y 80 psi para un flujo suficiente.</p>
E4	Sensor de desbordamiento o fuga activado	Hay demasiada agua en la tina o hay una fuga.	<p>Primero, cierre el paso de agua al lavavajillas. Compruebe si el sistema de filtrado está obstruido.</p> <p>IMPORTANTE: Compruebe que no haya vidrios rotos en el filtro. Si no hay agua en la tina, póngase en contacto con el Servicio de Atención al Cliente.</p>

Código	Significado	Causa	Solución
Ed	Excepción de comunicación	Cuando la placa de visualización no puede recibir o la placa principal no puede enviar una señal durante más de 20 segundos, el lavavajillas avisará sobre el código de error Ed.	Póngase en contacto con el Servicio de Atención al Cliente.

GARANTÍA LIMITADA DE 2 AÑOS

Esta garantía es proporcionada al comprador original final (el "Comprador" o "usted") por Midea America Corp. ("Midea" o "nosotros"), que garantiza todas las partes de este Producto, como se describe a continuación. Midea garantiza este Producto al Comprador para uso personal, familiar o doméstico. Esta garantía cubre los problemas de rendimiento y calidad en materiales y mano de obra que aparezcan en condiciones normales de uso y mantenimiento en un plazo de dos años a partir de la fecha de entrega. Esta garantía le otorga derechos legales específicos, y también puede tener otros derechos que varían de un estado a otro.

LIMITACIONES DE LA GARANTÍA

Esta garantía se otorga solo al comprador original final en los Estados Unidos o Canadá y no puede transferirse a ningún comprador posterior. Esta garantía no se aplica a los compradores de nuestros productos para su uso o reventa en un negocio. Para este tipo de compradores, se requiere una garantía comercial separada.

Esta garantía no cubre ninguna falla del producto causada por:

- (a) Abuso, daño o uso del Producto que incumpla con las instrucciones del Producto.
- (b) Modificación a cualquier Producto o pieza.
- (c) No realizar el mantenimiento del Producto o de la pieza tal y como se describe en las instrucciones del Producto.
- (d) Instalación o aplicación defectuosa.
- (e) Uso de piezas o accesorios no compatibles con este Producto.
- (f) Inundaciones, incendios, vientos, rayos, accidentes, atmósfera corrosiva u otras condiciones fuera del control de Midea.
- (g) Interrupción del servicio eléctrico o servicio eléctrico inadecuado.
- (h) Reemplazo de fusibles y reemplazo o restablecimiento de disyuntores.
- (i) Tuberías de agua congeladas o rotas, daños por agua, intrusión de humedad, moho u otro crecimiento biológico.
- (j) El uso, combinación o vinculación del Producto a otros productos, procesos o materiales no proporcionados por Midea.

SOLUCIÓN DE GARANTÍA

Si se descubre algún problema de calidad o rendimiento cubierto por esta garantía durante el período de garantía, a nuestra discreción, repararemos o reemplazaremos dicho Producto. Esta garantía se limita a la reparación o reemplazo del Producto por parte de un proveedor de servicios o distribuidor autorizado de Midea y no cubre ningún costo de envío, costo de mano de obra, derechos de aduana, costo de logística interior o costo de servicio, incluidos los costos de diagnóstico, desmontaje, transporte o reinstalación. Si se lo solicitamos, deberá devolvernos el Producto.

EXENCIÓN DE RESPONSABILIDAD DE LA GARANTÍA; EXCLUSIÓN DE DAÑOS

Esta es la única garantía expresa que ofrecemos a los consumidores sobre nuestros Productos. **CUALQUIER GARANTÍA IMPLÍCITA DE MIDEA, INCLUIDAS, ENTRE OTRAS, LAS GARANTÍAS DE COMERCIABILIDAD E IDONEIDAD PARA UN PROPÓSITO PARTICULAR, ESTÁN LIMITADAS A LA DURACIÓN DE ESTA GARANTÍA EXPRESA.** Algunos estados y provincias no permiten la exclusión de

garantías expresas y/o limitaciones en la duración de una garantía implícita, por lo que la exclusión y/o limitación anterior puede no aplicarse en su caso.

EL RECURSO DESCRITO ANTERIORMENTE ES EL ÚNICO QUE PROPORCIONAREMOS, YA SEA BAJO ESTA GARANTÍA O BAJO CUALQUIER GARANTÍA QUE SURJA POR APLICACIÓN DE LA LEY. NO SEREMOS RESPONSABLES DE NINGÚN DAÑO CONSECUENTE O INCIDENTAL QUE SURJA DEL INCUMPLIMIENTO DE ESTA GARANTÍA O DE CUALQUIER OTRA GARANTÍA, YA SEA EXPRESA O IMPLÍCITA, NEGLIGENCIA U OTRO AGRAVIO, O DE CUALQUIER TEORÍA DE RESPONSABILIDAD ESTRICTA, INCLUIDA, ENTRE OTRAS, LA PÉRDIDA DE BENEFICIOS. Algunos estados no permiten la exclusión o limitación de daños incidentales o consecuentes, por lo que es posible que la exclusión anterior no se aplique en su caso.

PROCESO DE RECLAMACIÓN DE LA GARANTÍA

Para obtener más información o presentar una reclamación de garantía, visite:

<https://www.midea.com/us/support>

O contáctenos en:

Teléfono: 1-866-646-4332

Correo electrónico: customerserviceusa@midea.com

Debe tener su factura de venta, albarán de entrega o prueba de compra adecuada para presentar un reclamo de garantía. La fecha de entrega establece el período de garantía, en caso de que se requiera servicio.

RESOLUCIÓN DE DISPUTAS

CLÁUSULA DE ARBITRAJE. IMPORTANTE. POR FAVOR, REVISE ESTA CLÁUSULA DE ARBITRAJE. ESTA CLÁUSULA AFECTA SUS DERECHOS LEGALES.

- (a) Partes: Esta cláusula de arbitraje (esta "Cláusula de Arbitraje") afecta sus derechos contra Midea y cualquiera de sus afiliados o empleados o agentes, sucesores o cesionarios, todos los cuales en conjunto se denominan a continuación "nosotros" o "nos" para facilitar la referencia.
- (b) **REQUISITO DE ARBITRAJE: EXCEPTO COMO SE INDICA A CONTINUACIÓN, CUALQUIER DISPUTA ENTRE USTED Y CUALQUIERA DE NOSOTROS SE DECIDIRÁ MEDIANTE ARBITRAJE NEUTRAL Y VINCULANTE EN LUGAR DE EN UN TRIBUNAL O JUICIO CON JURADO.** Una "Disputa" tendrá el significado más amplio posible permitido por la ley. Incluye cualquier disputa, reclamo o controversia que surja de o esté relacionada con su compra de este Producto, cualquier garantía sobre el Producto o la condición del Producto. También incluye la determinación del alcance o aplicabilidad de esta Cláusula de Arbitraje. El requisito de arbitraje se aplica a los reclamos contractuales y extracontractuales, de conformidad con la ley o de otro modo.
- (c) **RENUNCIA AL ARBITRAJE COLECTIVO: EL ARBITRAJE SE MANEJA DE FORMA INDIVIDUAL. SI SE ARBITRA UNA DISPUTA, USTED Y NOSOTROS RENUNCIAMOS EXPRESAMENTE A CUALQUIER DERECHO A PARTICIPAR COMO REPRESENTANTE O MIEMBRO DE UN GRUPO EN CUALQUIER RECLAMO COLECTIVO QUE PUEDA TENER CONTRA NOSOTROS O NOSOTROS CONTRA USTED, O COMO ABOGADO GENERAL PRIVADO O EN CUALQUIER OTRA CAPACIDAD REPRESENTATIVA, EN LA MEDIDA MÁXIMA PERMITIDA POR LA LEY. USTED Y NOSOTROS TAMBIÉN RENUNCIAMOS A CUALQUIER DERECHO DE ARBITRAJE COLECTIVO O A CUALQUIER CONSOLIDACIÓN DE ARBITRAJES INDIVIDUALES.**
- (d) Descubrimiento y otros derechos: El descubrimiento y los derechos de apelación en el arbitraje son generalmente más limitados que en una demanda. Esto se aplica a usted así como a nosotros. Es posible que otros derechos que usted o nosotros tendríamos en un tribunal no estén disponibles en el arbitraje. Lea esta Cláusula de Arbitraje y consulte las reglas de las organizaciones de arbitraje que se enumeran a continuación para obtener más información.

- (e) **OPCIÓN DE TRIBUNAL DE RECLAMOS MENORES: USTED PUEDE OPTAR POR LITIGAR CUALQUIER DISPUTA ENTRE USTED Y CUALQUIERA DE NOSOTROS EN UN TRIBUNAL DE RECLAMOS MENORES, EN LUGAR DE EN ARBITRAJE, SI LA DISPUTA CUMPLE CON TODOS LOS REQUISITOS PARA SER ESCUCHADA EN UN TRIBUNAL DE RECLAMOS MENORES.**
- (f) **Legislación aplicable:** Para los residentes de los Estados Unidos, los procedimientos y el efecto del arbitraje se regirán por la Ley Federal de Arbitraje (9 U.S.C. § 1 y siguientes) en lugar de por la ley estatal relativa al arbitraje. Para los residentes de Canadá, los procedimientos y el efecto del arbitraje se regirán por la ley de arbitraje aplicable de la provincia en la que compró su Producto. La ley que rige sus derechos sustanciales de garantía y otros reclamos será la ley del estado o provincia en la que compró su Producto. Cualquier tribunal competente puede dictar sentencia sobre el laudo arbitral.
- (g) **Reglas del arbitraje:** Si el monto en controversia es inferior a \$ 250.000, el arbitraje será decidido por un solo árbitro. Si el monto en controversia es mayor o igual a \$ 250.000, el arbitraje será decidido por un panel de tres árbitros. El árbitro o árbitros serán elegidos de conformidad con las normas de la organización de arbitraje administradora. Los residentes de los Estados Unidos pueden elegir JAMS (1920 Main Street, Ste. 300, Irvine, CA 92614, www.jamsadr.com), o, sujeto a nuestra aprobación, cualquier otra organización de arbitraje. Además, los residentes canadienses pueden elegir el Instituto ADR de Canadá (234 Eglinton Ave. East, Suite 405, Toronto, Ontario, M4P 1K5, www.amic.org). Las reglas de estas organizaciones se pueden obtener poniéndose en contacto con la organización o visitando su sitio web. Si las reglas de la organización de arbitraje elegida entran en conflicto con esta Cláusula de Arbitraje, prevalecerán las disposiciones de esta Cláusula de Arbitraje. El laudo arbitral será definitivo y vinculante para todas las partes.
- (h) **Lugar de la audiencia de arbitraje:** A menos que la ley aplicable disponga lo contrario, la audiencia de arbitraje para los residentes de los Estados Unidos se llevará a cabo en el distrito judicial federal en el que usted reside (en el área de su ciudad natal) o, para los residentes canadienses, en la provincia en la que usted reside y, si lo desea, será en persona.
- (i) **Costos del arbitraje:** Cada parte es responsable de sus propios costos y honorarios de abogado, experto y otros, a menos que la ley aplicable exija lo contrario. Sin perjuicio de lo anterior, y a menos que la ley aplicable exija lo contrario, si usted es un consumidor bajo las reglas de JAMS o las reglas de otro administrador de arbitraje acordado, Midea le pagará o reembolsará todos los honorarios o costos razonables en la medida requerida por la ley o las reglas del administrador de arbitraje aplicable. Independientemente de que lo exija la ley o dichas normas, si usted gana el arbitraje en cualquier reclamo contra Midea, Midea le reembolsará todos los honorarios razonables pagados al administrador del arbitraje en relación con el procedimiento de arbitraje. En ningún caso Midea le solicitará el pago o reembolso de los honorarios razonables en los que Midea incurra en relación con el arbitraje. En caso de que usted tenga que pagar honorarios o costos a JAMS u otro administrador de arbitraje acordado, pero solicite a Midea que lo haga en su lugar, Midea considerará y responderá a su solicitud.
- (j) **Vigencia y aplicabilidad de esta Cláusula de Arbitraje:** Esta Cláusula de Arbitraje seguirá vigente después del vencimiento y rescisión, o cualquier transferencia, de la garantía de su Producto. Si alguna parte de esta Cláusula de Arbitraje, excepto las renunciaciones a los derechos de demanda colectiva, se considera inaplicable por cualquier motivo, el resto de esta cláusula y la garantía seguirán siendo aplicables. Si, en un caso en el que se hayan presentado alegaciones de demanda colectiva, se determina que la renuncia a los derechos de demanda colectiva en virtud de esta garantía es inaplicable con respecto a cualquier parte de la disputa, las partes de la disputa en las que se haya considerado inaplicable la renuncia a los derechos de demanda colectiva se separarán y procederán ante el tribunal sin referencia ni aplicación de esta Cláusula de Arbitraje. Las partes restantes se someterán a arbitraje.

RESIDENTES DE QUEBEC

Las disposiciones de arbitraje de esta garantía no se aplicarán a los residentes de Quebec.

AUTODECLARACIÓN DE CONFORMIDAD

Declaración de Cumplimiento de la Comisión Federal de Comunicaciones (FCC) para los Estados Unidos

NOTA: Este equipo ha sido probado y cumple con los límites para un dispositivo digital de clase B, de conformidad con la Parte 15 de las Reglas de la FCC. Estos límites están diseñados para proporcionar una protección razonable contra interferencias perjudiciales en una instalación residencial. Este equipo genera, utiliza y puede irradiar energía de radiofrecuencia y, si no se instala y utiliza de acuerdo con las instrucciones, puede causar interferencias perjudiciales a las comunicaciones por radio. Sin embargo, no hay garantía de que no se produzcan interferencias en una instalación en particular. Si este equipo causa interferencias perjudiciales en la recepción de radio o televisión, que se pueden determinar apagando y encendiendo el equipo, se recomienda al usuario que intente corregir la interferencia mediante una o más de las siguientes medidas:

1. Reoriente o reubique la antena receptora.
2. Aumente la separación entre el equipo y el receptor.
3. Conecte el equipo a una toma de corriente de un circuito diferente al que está conectado el receptor.
4. Consulte al distribuidor o a un técnico de radio/TV experimentado para obtener ayuda.

PRECAUCIÓN:

Los cambios o modificaciones no aprobados expresamente por la parte responsable del cumplimiento podrían anular el permiso del usuario para utilizar el equipo.

Información de Cumplimiento

Identificador único

Nombre del producto: Lavavajillas
Modelo del producto: MDT24P3CST
Módulo Wi-Fi: MWB-S-WB01
ID de la FCC: 2ADQOMWB-SWB01

Parte responsable: información de contacto de EE. UU.

Midea America Corp.
Parsippany, NJ, USA07054
1-866-646-4332
<https://www.midea.com/us/support>

Declaración de cumplimiento de la FCC

Este dispositivo cumple con la Parte 15 de las Reglas de la FCC. El funcionamiento está sujeto a las dos condiciones siguientes:

1. Este dispositivo no puede causar interferencias perjudiciales.
2. Este dispositivo debe aceptar cualquier interferencia recibida, incluidas las interferencias que puedan causar un funcionamiento no deseado.

Evaluación de exposición a radiación de radiofrecuencia: dispositivos portátiles

NOTA:

Este equipo cumple con los límites de exposición a la radiación de la FCC establecidos para un entorno no controlado. Este equipo debe instalarse y utilizarse a una distancia mínima de 20 cm entre el radiador y su cuerpo. Este transmisor no debe ubicarse ni funcionar junto con ninguna otra antena o transmisor.

Midea

make yourself at home



www.midea.com

© Midea 2024 all rights reserved