

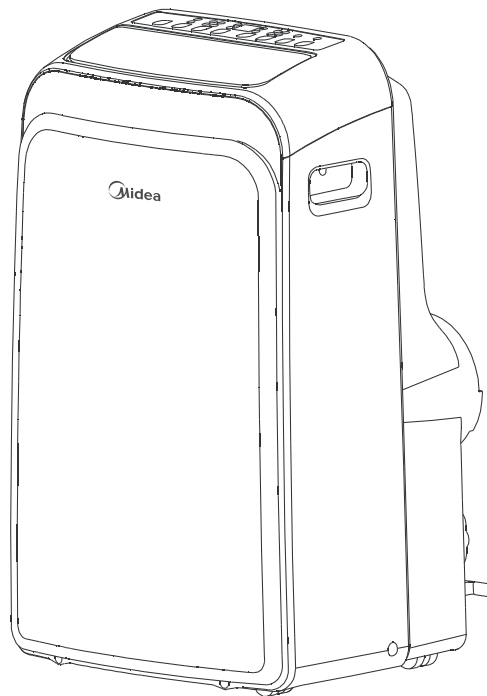

Model NO. MP10STWBA2RCM



Free 3 months extension of the original limited warranty period!\* Simply text a picture of your proof of purchase to:

**1-844-224-1614**

\*The warranty extension is for the three months immediately following the completion of the product's original warranty period. Individuals do not need to register the product in order to get all the rights and remedies of registered owners under the original limited warranty.

**Limited  
Warranty**

**1 year  
an**

**Garantie  
Limitée**

## **PORTABLE AIR CONDITIONER Owner's Manual**

**Customer Service / Service à la clientèle: 1-866-646-4332**

Our customer service staff is available to help you. For any problem with your purchase, or to receive further information about this product, please call our toll-free number.

### **SAVE THIS MANUAL**

Keep this manual and the original sales invoice in a safe, dry place for future reference.

Notre personnel du service à la clientèle est disponible pour vous aider. En cas de problème avec votre achat, ou pour obtenir plus d'informations à propos de ce produit, veuillez composer notre numéro sans frais.

### **CONSERVEZ CE GUIDE**

Conservez ce manuel avec la facture d'origine dans un endroit sûr et sec pour référence future.

# Contents

---

Preparation.....	2
Safety Precautions.....	3
Installation.....	13
Operation.....	16
Maintenance.....	21
Faults Diagnosis.....	22
Design and Compliance Notes.....	23
Remote Controller Illustration.....	24
Air Conditioner Limited Warranty.....	37

# Preparation

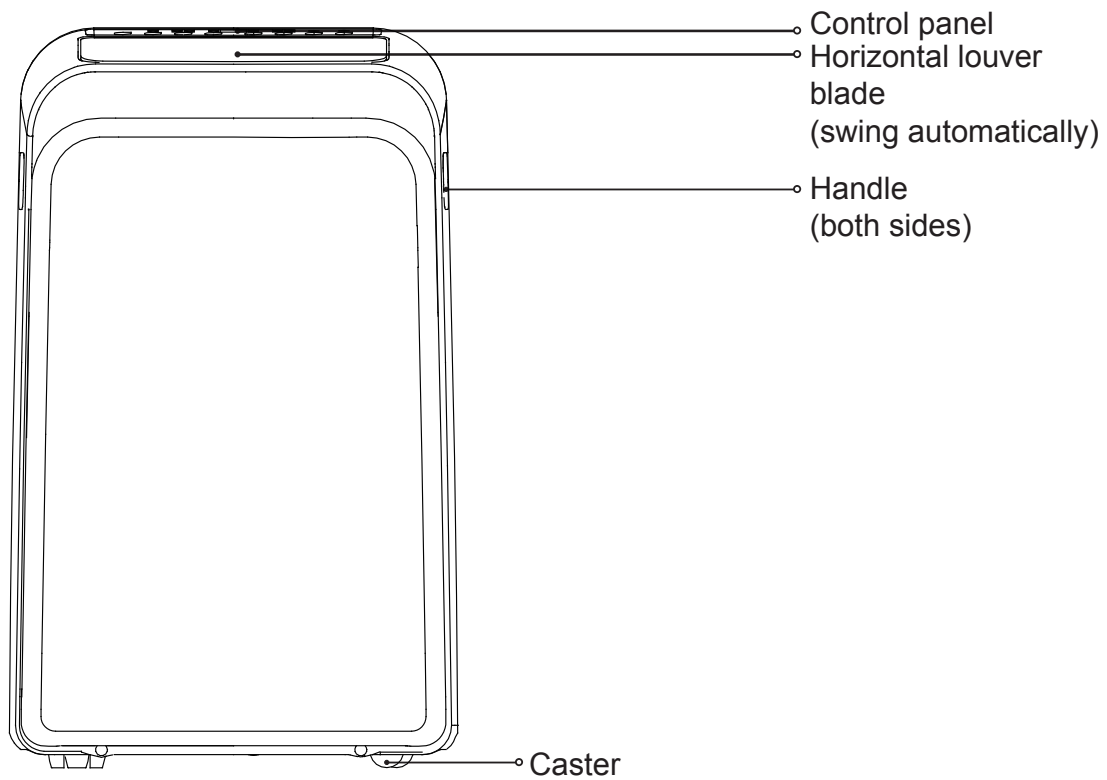

**Front**

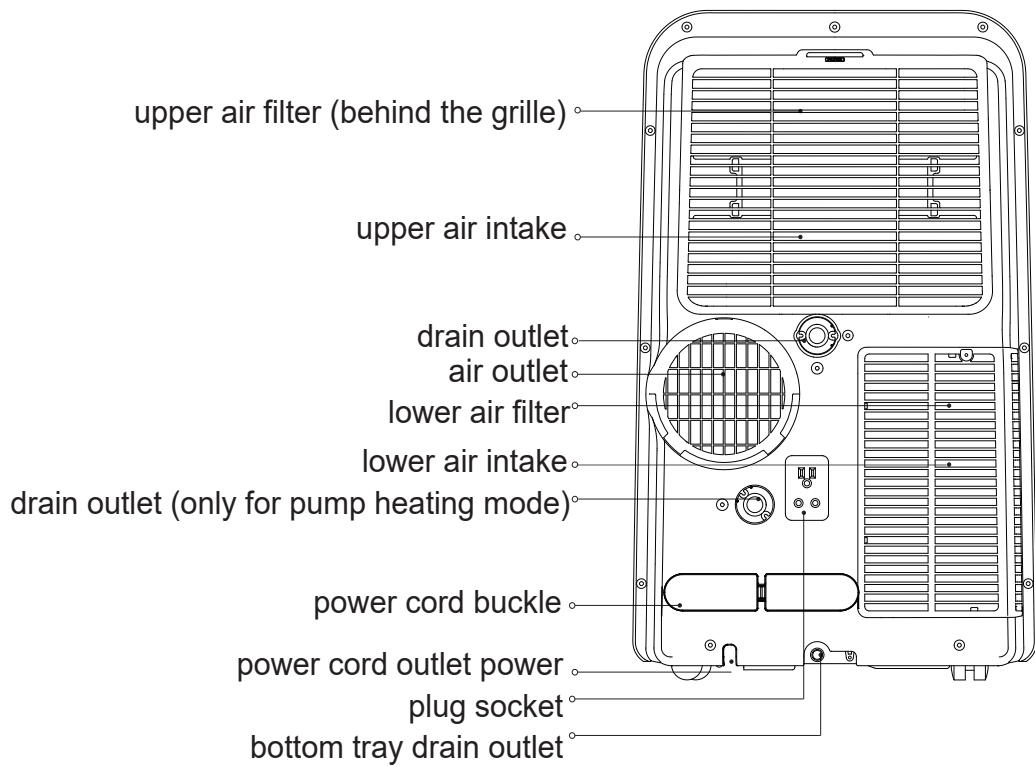

**rear**

## ***Safety Precautions***

---

**Please read through these instructions before you start the installation process. Improper installation can cause damage to the unit, your personal property, and also poses a personal safety hazard.**

- Installation must be performed according to the installation instructions. Improper installation can cause water leakage, electrical shock, or fire.
- Use only the included accessories and parts, and specified tools for the installation. Using non-standard parts can cause water leakage, electrical shock, fire, and injury or property damage.
- Make sure that the outlet you are using is grounded and has the appropriate voltage. The power cord is equipped with a three-prong grounding plug to protect against shock. Voltage information can be found on the side of the unit, behind the grille.
- Install the unit on a flat and sturdy surface. Failure to do so could result in damage or excessive noise and vibration.
- The unit must be kept free from obstruction to ensure proper function and to mitigate safety hazards.
- DO NOT modify the length of the power cord or use an extension cord to power the unit.
- DO NOT share a single outlet with other electrical appliances. Improper power supply can cause fire or electrical shock.
- DO NOT install your air conditioner in a wet room such as a bathroom or laundry room. Excessive exposure to water can cause electrical components to short circuit.
- DO NOT install the unit in a location that may be exposed to combustible gas, as this could cause fire.
- The unit has wheels to facilitate moving. Make sure not to use the wheels on thick carpet or to roll over objects, as these could cause tipping.
- DO NOT operate a unit that has been dropped or damaged.
- Only use the included accessories and specified parts for installation. Using nonstandard parts can cause water leakage, electrical shock, fire, and injury or property damage.
- The unit must be kept free from obstruction to ensure proper function.
- DO NOT allow children to play with the air conditioner. Children must be supervised around the unit at all times.
- If the air conditioner is knocked over during use, turn off the unit and unplug it from the main power supply immediately. Visually inspect the unit to ensure there is no damage. If you suspect the unit has been damaged, contact a technician or customer service for assistance.
- In a thunderstorm, the power must be cut off to avoid damage to the machine due to lightning.

## **Safety Precautions**

---

- This appliance can be used by children aged from 8 years and above and persons with reduced physical, sensory, or mental capabilities or lack of experience and knowledge if they have been given supervision or instruction concerning the use of the appliance in a safe way and understand the hazards involved. Children shall not play with the appliance. Cleaning and user maintenance shall not be made by children without supervision applicable for European countries.
- This appliance is not intended for use by persons (including children) with reduced physical, sensory or mental capabilities or lack of experience and knowledge, unless they have been given supervision or instruction concerning the use of the appliance by a person responsible for their safety applicable for other countries, except European countries.
- Children should be supervised to ensure that they do not play with the appliance.
- If the supply cord is damaged, it must be replaced by the manufacturer, its service agent, or similarly qualified persons in order to avoid a hazard.
- Prior to cleaning or any other maintenance, the appliance must be disconnected from the supply mains.
- Do not install the appliance in a location that may be exposed to combustible gas.
- If combustible gas accumulates around the unit, it may cause fire.
- Do not run the cord under carpeting. Do not cover the cord with throw rugs, runners, or similar coverings.
- Do not route the cord under furniture or appliances. Arrange the cord away from traffic areas and where it will not be tripped over.
- Do not operate the unit with a damaged cord or plug. Discard the unit or return it to an authorized service facility for examination and/or repair.
- To reduce the risk of fire or electric shock, do not use this fan with any solid-state speed control device.
- The appliance shall be installed in accordance with the national wiring regulations.
- Contact the authorised service technician for repair or maintenance of this unit.
- Contact the authorized installer to install this unit.
- If the function description in the OPERATOR'S MANUAL and "Remote Controller Illustration" is significantly different, the description in the OPERATOR'S MANUAL shall prevail.
- Do not operate your air conditioner in a wet room such as a bathroom or laundry room.



### **WARNING (for using R32 refrigerant only)**

- Do not use means to accelerate the defrosting process or to clean, other than those recommended by the manufacturer.

## Safety Precautions

---

- The appliance shall be stored in a room without continuously operating ignition sources (for example: open flames, an operating gas appliance) and ignition sources (for example: an operating electric heater) close to the appliance. The appliance shall be stored in a room without continuously operating ignition sources (for example: open flames, an operating gas appliance or an operating electric heater).
- Do not pierce or burn.
- Be aware that the refrigerants may not contain an odour.
- Compliance with national gas regulations shall be observed.
- Keep ventilation openings clear of obstruction.
- The appliance shall be stored so as to prevent mechanical damage from occurring.
- A warning that the appliance shall be stored in a well-ventilated area where the room size corresponds to the room area as specified for operation.
- Any person who is involved with working on or breaking into a refrigerant circuit should hold a current valid certificate from an industry-accredited assessment authority, which authorises their competence to handle refrigerants safely in accordance with an industry recognised assessment specification.
- Servicing shall only be performed as recommended by the equipment manufacturer. Maintenance and repair requiring the assistance of other skilled personnel shall be carried out under the supervision of the person competent in the use of flammable refrigerants.
- DO NOT modify the length of the power cord or use an extension cord to power the unit. DO NOT share a single outlet with other electrical appliances. Improper power supply can cause fire or electrical shock.
- Please follow the instruction carefully to handle, install, clear, service the air conditioner to avoid any damage or hazard. Flammable Refrigerant R32 is used within air conditioner. When maintaining or disposing the air conditioner, the refrigerant (R32) shall be recovered properly, shall not discharge to air directly.
- No any open fire or device like switch which may generate spark/arc shall be around air conditioner to avoid causing ignition of the flammable refrigerant used. Please follow the instruction carefully to store or maintain the air conditioner to prevent mechanical damage from occurring.
- Flammable refrigerant -R32 is used in air conditioner. Please follow the instruction carefully to avoid any hazard. For specific information on the type of gas and the amount, please refer to the relevant label on the unit itself.





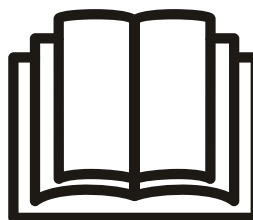

Caution: Risk of fire/  
flammable materials  
(Required for R32 units only)



IMPORTANT NOTE: Read this manual carefully before installing or operating your new air conditioning unit. Make sure to save this manual for future reference.

## Safety Precautions

Explanation of symbols displayed on the unit(For the unit adopts R32 Refrigerant only):

	WARNING	This symbol shows that this appliance used a flammable refrigerant. If the refrigerant is leaked and exposed to an external ignition source, there is a risk of fire.
	CAUTION	This symbol shows that the operation manual should be read carefully.
	CAUTION	This symbol shows that a service personnel should be handling this equipment with reference to the installation manual.
	CAUTION	This symbol shows that information is available such as the operating manual or installation manual.



### WARNINGS (for using R32 refrigerant only)

- Transport of equipment containing flammable refrigerants.  
See transport regulations.
- Marking of equipment using signs.  
See local regulations.
- Disposal of equipment using flammable refrigerants.  
See national regulations.
- Storage of equipment/appliances.  
The storage of equipment should be in accordance with the manufacturer's instructions.
- Storage of packed (unsold) equipment.  
Storage package protection should be constructed such that mechanical damage to the equipment inside the package will not cause a leak of the refrigerant charge. The maximum number of pieces of equipment permitted to be stored together will be determined by local regulations.
- Information on servicing.
  - 1)Checks to the area  
Prior to beginning work on systems containing flammable refrigerants, safety checks are necessary to ensure that the risk of ignition is minimised. For repair to the refrigerating system, the following precautions shall be complied with prior to conducting work on the system.
  - 2)Work procedure  
Work shall be undertaken under a controlled procedure so as to minimise the risk of a flammable gas or vapour being present while the work is being performed.
  - 3)General work area  
All maintenance staff and others working in the local area shall be instructed on the nature of work being carried out. Work in confined spaces shall be avoided. The area around the workspace shall be sectioned off. Ensure that the conditions within the area have been made safe by control of flammable material.
  - 4)Checking for presence of refrigerant  
The area shall be checked with an appropriate refrigerant detector prior to and during work, to ensure the technician is aware of potentially flammable atmospheres. Ensure that the leak detection equipment being used is suitable for use with flammable refrigerants, i.e. non-sparking, adequately sealed or intrinsically safe.
  - 5)Presence of fire extinguisher  
If any hot work is to be conducted on the refrigeration equipment or any associated parts, appropriate fire extinguishing equipment shall be available to hand. Have a dry powder or CO2 fire extinguisher adjacent to the charging area.

## Safety Precautions

---



### WARNINGS (for using R32 refrigerant only)

#### 6) No ignition sources

No person carrying out work in relation to a refrigeration system which involves exposing any pipe work that contains or has contained flammable refrigerant shall use any sources of ignition in such a manner that it may lead to the risk of fire or explosion. All possible ignition sources, including cigarette smoking, should be kept sufficiently far away from the site of installation, repairing, removing and disposal, during which flammable refrigerant can possibly be released to the surrounding space. Prior to work taking place, the area around the equipment is to be surveyed to make sure that there are no flammable hazards or ignition risks. No Smoking signs shall be displayed.

#### 7) Ventilated area

Ensure that the area is in the open or that it is adequately ventilated before breaking into the system or conducting any hot work. A degree of ventilation shall continue during the period that the work is carried out. The ventilation should safely disperse any released refrigerant and preferably expel it externally into the atmosphere.

#### 8) Checks to the refrigeration equipment

Where electrical components are being changed, they shall be fit for the purpose and to the correct specification. At all times the manufacturer's maintenance and service guidelines shall be followed. If in doubt consult the manufacturer's technical department for assistance.

The following checks shall be applied to installations using flammable refrigerants:

The charge size is in accordance with the room size within which the refrigerant containing parts are installed;

The ventilation machinery and outlets are operating adequately and are not obstructed; If an indirect refrigerating circuit is being used, the secondary circuit shall be checked for the presence of refrigerant;

Marking to the equipment continues to be visible and legible. Markings and signs that are illegible shall be corrected;

Refrigeration pipe or components are installed in a position where they are unlikely to be exposed to any substance which may corrode refrigerant containing components, unless the components are constructed of materials which are inherently resistant to being corroded or are suitably protected against being so corroded.

#### 9) Checks to electrical devices

Repair and maintenance to electrical components shall include initial safety checks and component inspection procedures. If a fault exists that could compromise safety, then no electrical supply shall be connected to the circuit until it is satisfactorily dealt with. If the fault cannot be corrected immediately but it is necessary to continue operation, an adequate temporary solution shall be used. This shall be reported to the owner of the equipment so all parties are advised.

Initial safety checks shall include:

That capacitors are discharged: this shall be done in a safe manner to avoid possibility of sparking;

That there are no live electrical components and wiring are exposed while charging, recovering or purging the system;

That there is continuity of earth bonding.

- Repairs to sealed components

1) During repairs to sealed components, all electrical supplies shall be disconnected from the equipment being worked upon prior to any removal of sealed covers, etc. If it is absolutely necessary to have an electrical supply to equipment during servicing, then a permanently operating form of leak detection shall be located at the most critical point to warn of a potentially hazardous situation.



## Safety Precautions

---



### WARNINGS (for using R32 refrigerant only)

2) Particular attention shall be paid to the following to ensure that by working on electrical components, the casing is not altered in such a way that the level of protection is affected.

This shall include damage to cables, excessive number of connections, terminals not made to original specification, damage to seals, incorrect fitting of glands, etc. Ensure that apparatus is mounted securely.

Ensure that seals or sealing materials have not degraded such that they no longer serve the purpose of preventing the ingress of flammable atmospheres. Replacement parts shall be in accordance with the manufacturer's specifications.

NOTE: The use of silicon sealant may inhibit the effectiveness of some types of leak detection equipment. Intrinsically safe components do not have to be isolated prior to working on them.

- Repair to intrinsically safe components
  - Do not apply any permanent inductive or capacitance loads to the circuit without ensuring that this will not exceed the permissible voltage and current permitted for the equipment in use.
  - Intrinsically safe components are the only types that can be worked on while live in the presence of a flammable atmosphere. The test apparatus shall be at the correct rating. Replace components only with parts specified by the manufacturer. Other parts may result in the ignition of refrigerant in the atmosphere from a leak.
- Cabling
  - Check that cabling will not be subject to wear, corrosion, excessive pressure, vibration, sharp edges or any other adverse environmental effects. The check shall also take into account the effects of aging or continual vibration from sources such as compressors or fans.
- Detection of flammable refrigerants
  - Under no circumstances shall potential sources of ignition be used in the searching for or detection of refrigerant leaks. A halide torch (or any other detector using a naked flame) shall not be used.
- Leak detection methods
  - The following leak detection methods are deemed acceptable for systems containing flammable refrigerants. Electronic leak detectors shall be used to detect flammable refrigerants, but the sensitivity may not be adequate, or may need re-calibration. (Detection equipment shall be calibrated in a refrigerant-free area.) Ensure that the detector is not a potential source of ignition and is suitable for the refrigerant used. Leak detection equipment shall be set at a percentage of the LFL of the refrigerant and shall be calibrated to the refrigerant employed and the appropriate percentage of gas (25 % maximum) is confirmed. Leak detection fluids are suitable for use with most refrigerants but the use of detergents containing chlorine shall be avoided as the chlorine may react with the refrigerant and corrode the copper pipe-work. If a leak is suspected, all naked flames shall be removed/ extinguished. If a leakage of refrigerant is found which requires brazing, all of the refrigerant shall be recovered from the system, or isolated (by means of shut off valves) in a part of the system remote from the leak. Oxygen free nitrogen (OFN) shall then be purged through the system both before and during the brazing process.

## Safety Precautions

---



### WARNINGS (for using R32 refrigerant only)

#### Removal and evacuation

When breaking into the refrigerant circuit to make repairs or for any other purpose conventional procedures shall be used. However, it is important that best practice is followed since flammability is a consideration. Opening of the refrigeration systems shall not be done by brazing.

The following procedure shall be adhered to:

Remove refrigerant;

Purge the circuit with inert gas;

Evacuate;

Purge again with inert gas;

Open the circuit by cutting or brazing.

The refrigerant charge shall be recovered into the correct recovery cylinders. The system shall be flushed with OFN to render the unit safe. This process may need to be repeated several times. Compressed air or oxygen shall not be used for this task. Flushing shall be achieved by breaking the vacuum in the system with OFN and continuing to fill until the working pressure is achieved, then venting to atmosphere, and finally pulling down to a vacuum. This process shall be repeated until no refrigerant is within the system. When the final OFN charge is used, the system shall be vented down to atmospheric pressure to enable work to take place. This operation is absolutely vital if brazing operations on the pipe-work are to take place.

Ensure that the outlet for the vacuum pump is not close to any ignition sources and there is ventilation available.

#### • Charging procedures

In addition to conventional charging procedures, the following requirements shall be followed. Ensure that contamination of different refrigerants does not occur when using charging equipment. Hoses or lines shall be as short as possible to minimise the amount of refrigerant contained in them.

Cylinders shall be kept upright.

Ensure that the refrigeration system is earthed prior to charging the system with refrigerant. Label the system when charging is complete (if not already).

Extreme care shall be taken not to overfill the refrigeration system.

Prior to recharging the system it shall be pressure tested with OFN. The system shall be leak tested on completion of charging but prior to commissioning. A follow up leak test shall be carried out prior to leaving the site.

#### • Decommissioning

Before carrying out this procedure, it is essential that the technician is completely familiar with the equipment and all its detail. It is recommended good practice that all refrigerants are recovered safely. Prior to the task being carried out, an oil and refrigerant sample shall be taken in case analysis is required prior to re-use of reclaimed refrigerant. It is essential that electrical power is available before the task is commenced.

a) Become familiar with the equipment and its operation.

b) Isolate system electrically.

c) Before attempting the procedure ensure that:

Mechanical handling equipment is available, if required, for handling refrigerant cylinders;

All personal protective equipment is available and being used correctly;

The recovery process is supervised at all times by a competent person;

Recovery equipment and cylinders conform to the appropriate standards.

## Safety Precautions

---



### WARNINGS (for using R32 refrigerant only)

- d) Pump down refrigerant system, if possible.
- e) If a vacuum is not possible, make a manifold so that refrigerant can be removed from various parts of the system.
- f) Make sure that cylinder is situated on the scales before recovery takes place.
- g) Start the recovery machine and operate in accordance with manufacturer's instructions.
- h) Do not overfill cylinders. (No more than 80 % volume liquid charge).
- i) Do not exceed the maximum working pressure of the cylinder, even temporarily.
- j) When the cylinders have been filled correctly and the process completed, make sure that the cylinders and the equipment are removed from site promptly and all isolation valves on the equipment are closed off.

iless

it has been cleaned and checked.

- Labelling

Equipment shall be labelled stating that it has been de-commissioned and emptied of refrigerant. The label shall be dated and signed. Ensure that there are labels on the equipment stating the equipment contains flammable refrigerant.

- Recovery

When removing refrigerant from a system, either for servicing or decommissioning, it is recommended good practice that all refrigerants are removed safely.

When transferring refrigerant into cylinders, ensure that only appropriate refrigerant recovery cylinders are employed. Ensure that the correct number of cylinders for holding the total system charge is available. All cylinders to be used are designated for the recovered refrigerant and labelled for that refrigerant (i.e. special cylinders for the recovery of refrigerant). Cylinders shall be complete with pressure relief valve and associated shut-off valves in good working order. Empty recovery cylinders are evacuated and, if possible, cooled before recovery occurs.

The recovery equipment shall be in good working order with a set of instructions concerning the equipment that is at hand and shall be suitable for the recovery of flammable refrigerants. In addition, a set of calibrated weighing scales shall be available and in good working order. Hoses shall be complete with leak-free disconnect couplings and in good condition. Before using the recovery machine, check that it is in satisfactory working order, has been properly maintained and that any associated electrical components are sealed to prevent ignition in the event of a refrigerant release. Consult manufacturer if in doubt.

The recovered refrigerant shall be returned to the refrigerant supplier in the correct recovery cylinder, and the relevant Waste Transfer Note arranged. Do not mix refrigerants in recovery units and especially not in cylinders. If compressors or compressor oils are to be removed, ensure that they have been evacuated to an acceptable level to make certain that flammable refrigerant does not remain within the lubricant. The evacuation process shall be carried out prior to returning the compressor to the suppliers. Only electric heating to the compressor body shall be employed to accelerate this process. When oil is drained from a system, it shall be carried out safely.

## Design Notice

In order to ensure the optimal performance of our products, the design specifications of the unit and remote control are subject to change without prior notice.

## Ambient Temperature Range For Unit Operating

MODE	Temperature Range
Cool	17-35°C (62-95°F)
Dry	13-35°C (55-95°F)

## Exhaust Hose Installation

The exhaust hose and adaptor must be installed or removed in accordance with the usage mode. For COOL, HEAT (heat pump type) or AUTO mode must be installed exhaust hose. For FAN, DRY or HEAT (electrical heat type) mode must be removed exhaust hose.

## Choosing The Right Location

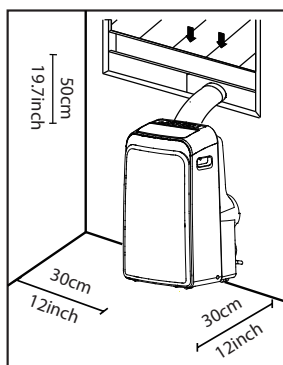

Your installation location should meet the following requirements:

- Make sure that you install your unit on an even surface to minimize noise and vibration.
- The unit must be installed near a grounded plug, and the Collection Tray Drain (found on the back of the unit) must be accessible.
- The unit should be located at least 30cm (12") from the nearest wall to ensure proper air conditioning. The horizontal louver blade should be at least 50cm (19.7") away from obstacles.
- DO NOT cover the Intakes, Outlets or Remote Signal Receptor of the unit, as this could cause damage to the unit.

## Recommend Installation

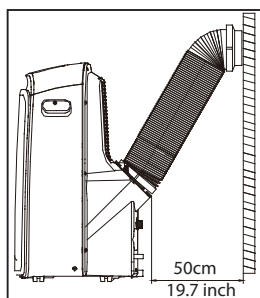

## Energy Rating Information

The energy rating and noise information for this unit is based on the standard installation using an un-extended exhaust duct (Diameter:150mm, Length:1.5m) without window slider adaptor or wall exhaust adaptor A.

The unit with 3 meters extended exhaust duct is running by using 2 exhaust ducts (Diameter:150mm, Length:1.5m + Diameter: 130mm, Length: 1.5m). The Energy rating and noise information for unit with 3 meters extended exhaust duct is not assessed. (For some models)

### NOTE:

We recommend that operating the unit at room temperature below 35°C. Since there is a risk that the unit with 3 meters extended exhaust duct would not work at room temperature above 35°C under some extreme conditions, such as the lower air intake be blocked for 50%.

## How to Stay Cool with a New Portable Air Conditioner(For the models comply with the requirements of Department Of Energy in US)

Because of a new federal test procedure for Portable Air Conditioners, you may notice that the cooling capacity claims on portable air conditioner packaging are significantly lower than that of models produced prior to 2017. This is due to changes in the test procedure, not to the portable air conditioners themselves.

### What should I look for first when purchasing a portable air conditioner?

The right air conditioner helps you cool a room efficiently. An undersized unit won't cool adequately while one that's too large will not remove enough humidity, leaving the air feeling damp. To find the proper air conditioner, determine the square footage of the room you want to cool by multiplying the room length by its width. You also need to know the air conditioner's BTU (British Thermal Unit) rating, which indicates the amount of heat it can remove from a room. A higher number means more cooling power for a larger room. (Be sure you are comparing only newer models to each other- older models may appear to have a higher capacity, but are actually the same). Be sure to "size up" if your portable air conditioner will be placed in a very sunny room, in a kitchen, or in a room with high ceilings. After you've found the right cooling capacity or your room, you can look at other features.

### Why is the cooling capacity lower on newer models than on older units?

Federal regulations require manufacturers to calculate cooling capacity based on a specific test procedure, which was changed just this year. Models manufactured before 2017 were tested under a different procedure and cooling capacity is measured differently than in prior years' models. So, while the BTUs may be lower, the actual cooling capacity of the air conditioners has not changed.

### What is SACC ?

SACC is the representative value of Seasonally Adjusted Cooling Capacity, in Btu/h, as determined in accordance with the DOE test procedure at title 10 Code of Federal Regulations (CFR) 430, subpart B, appendix CC and applicable sampling plans.











# Installation

## Tools Needed

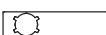
- Medium Philips screwdriver; -Tape measure or ruler; -Knife or scissors;
- Saw (optional to shorten the window adaptor for narrow windows).

## Accessories

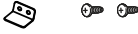
Your window installation kit fits windows from 67.5-123 cm(26.5-48”) and can be shortened for smaller windows.

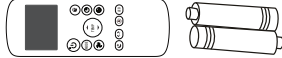
Part	Description	Quantity
	Unit adaptor	1 pc
	Exhaust hose	1 pc
	Window slider adaptor	1 pc
	Bolt	1 pc
	Window slider A	1 pc
	Window Slider B and C	1 pc
	Foam seal A (adhesive)	2 pc
	Foam seal B (adhesive)	2 pc
	Foam seal C (non-adhesive)	1 pc
	Security bracket and 2 screws	1 set
	Drain hose	1 pc
	Drain hose adaptor(only for heat pump mode)	1 pc
	Remote controller and battery (for remote control models only)	1 set

## Window Installation Kit Step 1 : Preparing the Exhaust Hose Assembly

Press the exhaust hose into the window slider adaptor and unit adaptor, and clamp automatically using the elastic buckles of the adaptors.

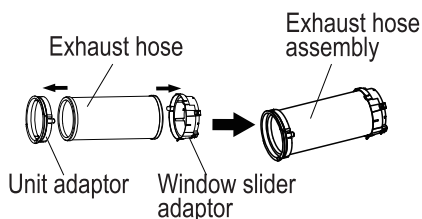

## Step 2: Installing the Exhaust Hose Assembly to the Unit

Insert the unit adaptor of the exhaust hose assembly into the lower groove of the air outlet of the unit while the adaptor hook is aligned with the hole seat of the air outlet, and slide down the exhaust hose assembly along the arrow direction for installation.

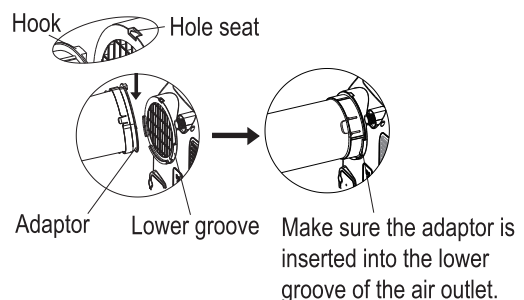

# Installation

## Step 3: Preparing the Adjustable Window Slider

1. Depending on the size of your window, adjust the size of the window slider.
2. If the length of the window requires two window sliders, use the bolt to fasten the window sliders once they are adjusted to the proper length.

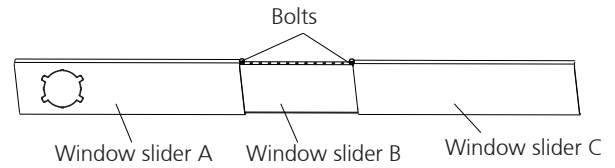

**Note:** Once the exhaust hose assembly and adjustable window slider are prepared, choose from one of the following installation methods.

### Type 1: Hung Window Installation

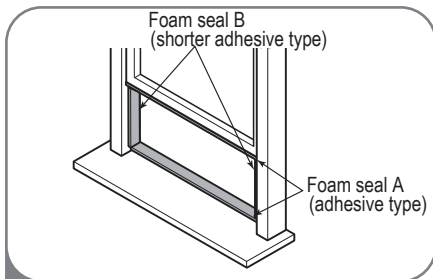

- 1 Cut the adhesive foam seal A and B strips to the proper lengths and attach them to the window sash and frame as shown.

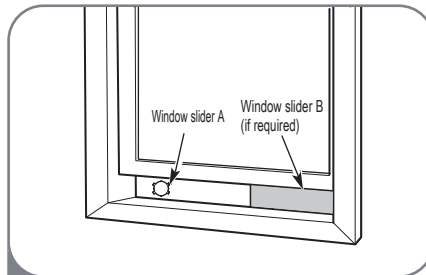

- 2 Insert the window slider assembly into the window opening.

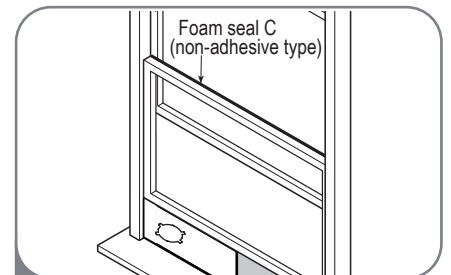

- 3 Cut the non-adhesive foam seal C strip to match the width of the window. Insert the seal between the glass and the window frame to prevent air and insects from getting into the room.

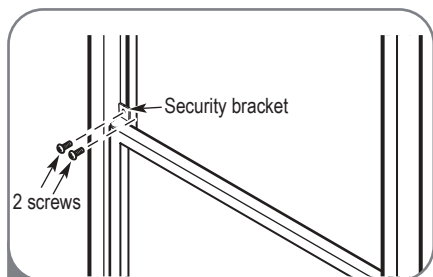

- 4 If desired, install the security bracket with 2 screws as shown.

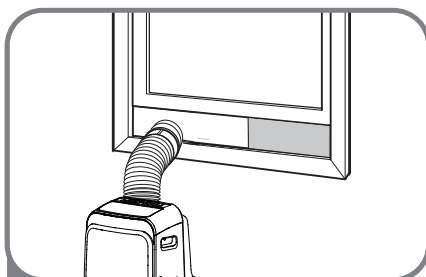

- 5 Insert the window slider adaptor into the hole of the window slider.

# Installation

## Type 2: Sliding Window Installation

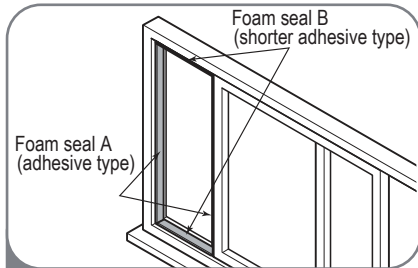

1 Cut the adhesive foam seal A and B strips to the proper lengths and attach them to the window sash and frame as shown.

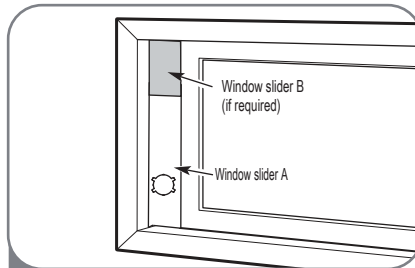

2 Insert the window slider assembly into the window opening.

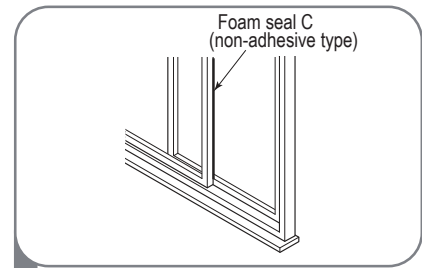

3 Cut the non-adhesive foam seal C strip to match the window height. Insert the foam seal between the glass and the window frame to prevent air and insects from getting into the room.

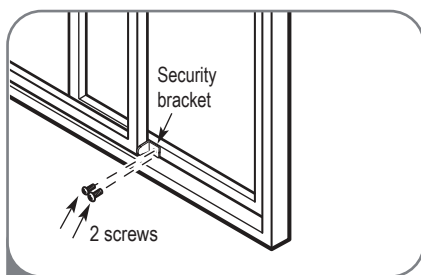

4 If desired, install the security bracket with 2 screws as shown.

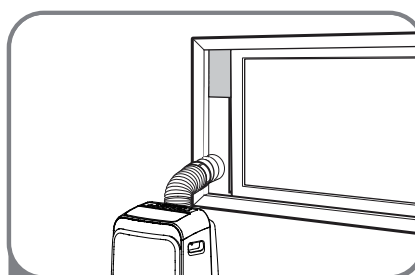

5 Insert the window slider adaptor into the hole of the window slider.

**Note: To ensure proper function, DO NOT overextend or bend the hose. Make sure that there is no obstacle around the air outlet of the exhaust hose (in the range of 500 mm) to ensure that the exhaust system works properly. All the illustrations in this manual are for explanation purposes only. Your air conditioner may be slightly different. The actual shape shall prevail.**

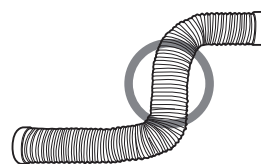



# Operation

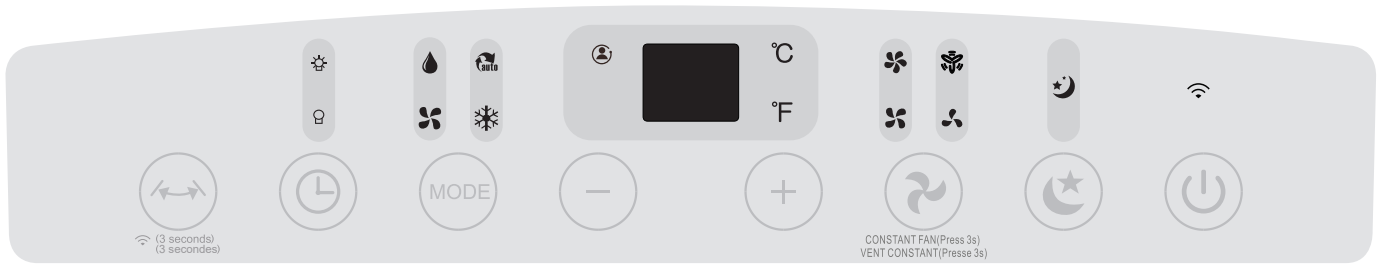

## Swing Button (Optional)

 (3 seconds)  
(3 secondes)

Used to initiate the auto-swing feature (for models with the auto swing feature only). When the unit is ON, pressing the SWING button can stop the louver at the desired angle.



## Timer Button

Used to initiate the AUTO ON start time and AUTO OFF stop time program, in conjunction with the + & - buttons. The timer ON/OFF indicator light illuminates under the timer ON/OFF settings.



## Mode Button

Selects the appropriate operating mode. When pressing the button, a mode is selected in a sequence that goes from AUTO, COOL, DRY, FAN, and HEAT (for models without cooling only). The mode indicator light illuminates under the different mode settings.



## Sleep/Eco Button

Used to initiate the SLEEP/ECO function.

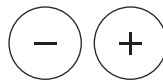

## Up (+) and Down (-) Buttons

Used to adjust (increasing/decreasing) temperature settings in 1°C/1°F increments in a range of 17°C/62°F to 30°C/86°F or the TIMER setting in a range of 0~24 hrs.

**NOTE: The control is capable of displaying temperature in degrees Fahrenheit or degrees Celsius. To convert from one to the other, press and hold the Up and Down buttons at the same time for 3 seconds.**



CONSTANT FAN(Press 3s)  
VENT CONSTANT(Presse 3s)

## Fan/On Button

Fan/Constant fan (On some models) button Control the fan speed. Press to select the fan speed in four steps—LOW, MED, HIGH and AUTO. The fan speed indicator light illuminates under different fan settings. When select AUTO fan speed, all the fan indicator lights turn dark. On some models, when select AUTO fan speed, all the fan indicator lights illuminate.

**NOTE:** In cooling or Dry mode, press the button for 3 seconds to turn on or off the constant fan function. When the function is turned on, the constant fan light will illuminate, identifying the fan continuous run for cooling. When the function is turned off, the constant fan light will go out, identifying the fan cycle run with compressor stop.



## Power Button

Power switch on/off.

## Operation

---



### LED Display

Shows the set temperature in °C or °F and the "Auto timer" settings.

While on DRY and FAN modes, it shows the room temperature.

Shows error and protection codes :

E1-Room temperature sensor error.

E2-Evaporator temperature sensor error.

E3-Condenser temperature sensor error (on some models).

E4-Display panel communication error.



P1-Bottom tray is full-Connect the drain hose and drain the collected water away.If the protection repeats, call for service.

**Note: When one of the above malfunctions occurs, turn off the unit and check for any obstructions. Restart the unit and if the malfunction is still present, turn off the unit and unplug the power cord. Contact the manufacturer or its service agents, or a similar qualified person for service.**

## Operation Instructions

### COOL Operation

-Press the MODE button until the COOL indicator light comes on.

-Press the ADJUST buttons "+" or "-" to select your desired room temperature. The temperature can be set within a range of 17°C~30°C/62°F~86°F.

-Press the FAN SPEED button to choose the fan speed.

### HEAT operation(for models without cooling only)

-Press the MODE button until the HEAT indicator light comes on.

-Press the ADJUST buttons "+" or "-" to select your desired room temperature. The temperature can be set within a range of 17°C~30°C/62°F~86°F.

-Press the FAN SPEED button to choose the fan speed. For some models, the fan speed can not be adjusted under HEAT mode.

### DRY Operation

-Press the MODE button until the DRY indicator light comes on.

-Under this mode, you cannot select a fan speed or adjust the temperature. The fan motor operates at LOW speed.

-Keep windows and doors closed for best dehumidifying results.

# Operation

---

## **AUTO Operation**

- When setting the air conditioner in AUTO mode, it will automatically select cooling, heating (for models without cooling only), or fan only operation depending on the selected temperature and room temperature.
- The air conditioner automatically will control the room temperature around the temperature point that you set.
- The fan speed cannot be selected under AUTO mode.

## **FAN Operation**

- Press the MODE button until the FAN indicator light comes on.
- Press the FAN SPEED button to choose the fan speed. The temperature cannot be adjusted in the FAN SPEED mode.
- Do not put the duct to the window.

## **TIMER Operation**

- When the unit is on, pressing the TIMER button initiates the "Auto-off stop" program and the TIMER OFF indicator light illuminates. Press the UP or DOWN button to select the desired time. Press the TIMER button again after 5 seconds to initiate the "Auto-on start" program. And the TIMER ON indicator light illuminates. Press the UP or DOWN button to select the desired "Auto-on start" time.
- When the unit is off, press the TIMER button to initiate the "Auto-on start" program, press it again after 5 seconds to initiate the "Auto-off stop" program.
- Press or hold the UP or DOWN button to change the Auto time by 0.5-hour increments, up to 10 hours, then at 1-hour increments up to 24 hours. The control will count down the remaining time until start.
- The system will automatically revert back to display the previous temperature setting if there is no operation in a 5-second period.
- Turn the unit ON or OFF at any time or reset the timer to 0.0 to cancel the "Auto Start/Stop timer" program.
- If a malfunction occurs, the Auto "Start/Stop timer" program will also be cancelled.

## **SLEEP/ECO Operation**

- Press this button, to increase (cooling) or decrease (heating) the selected temperature by 1°C/1°F 30 minutes. The temperature will then increase (cooling) or decrease (heating) by another 1°C/1°F after an additional 30 minutes. This new temperature will be maintained for 7 hours before it returns to the originally selected temperature. This ends the "Sleep/Eco" mode and the unit will continue to operate as originally programmed.

**NOTE: This feature is unavailable under FAN or DRY mode.**

# Operation

## Other Features

### TEMP SENSING Feature (Optional)

**NOTE:** This feature can be activated from the remote controller **ONLY**. The remote controller serves as a remote thermostat allowing for precise temperature control at its location. To activate the "Temp Sensing" feature, point the remote controller towards the unit and press the "Temp Sensing" button. The remote controller displays the actual temperature at its location. The remote controller will send this signal to the air conditioner at 3-minute intervals until the "Temp Sensing" button is pressed again. If the unit does not receive the "Temp Sensing" signal within a 7-minute interval, the unit will beep to indicate the end of the "Temp Sensing" mode.

### AUTO-RESTART

If the unit breaks off unexpectedly due to power outage, it will automatically restart with the previous function settings when the power resumes.

### WAIT 3 MINUTES BEFORE RESUMING OPERATION

After the unit has stopped, do not restart in the first 3 minutes. This is to protect the unit. Operation will automatically resume after 3 minutes.

### AIR FLOW DIRECTION ADJUSTMENT

The louver can be adjusted automatically. Adjust the air flow direction automatically (NOTE: The louver on some models can be only adjusted manually):

- When the power is ON, the louver opens fully.
- Press the SWING button on the panel or remote controller to initiate the Auto swing feature. The louver will swing up and down automatically.
- Please do not adjust the louver manually.

### Water Drainage

-During dehumidifying modes, remove the upper drain plug from the back of the unit and install the drain connector (5/8" universal female mender) with a 3/4" hose (locally purchased). For models without a drain connector, just attach the drain hose to the hole. Place the open end of the hose directly over the drain area in your basement floor.

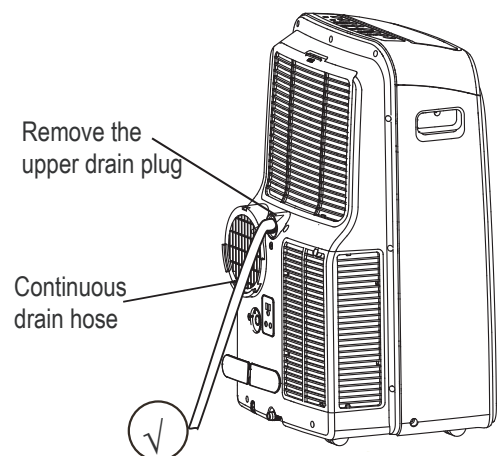

## Operation

-Under heating pump mode, remove the lower drain plug from the back of the unit and install the drain connector (5/8" universal female mender) with a 3/4" hose (locally purchased). For models without a drain connector, simply attach the drain hose to the hole. Place the open end of the hose adaptor directly over the drain area in your basement floor.

**NOTE: Make sure the hose is secure so there are no leaks. Direct the hose toward the drain, making sure that there are no kinks that will stop the water flowing. Place the end of the hose into the drain and make sure the end of the hose is down to let the water flow smoothly (see Figures with ✓). Never let it up. (see Figures with ✗). When the continuous drain hose is not used, ensure that the corresponding drain plug and knob are installed firmly to prevent leakage.**

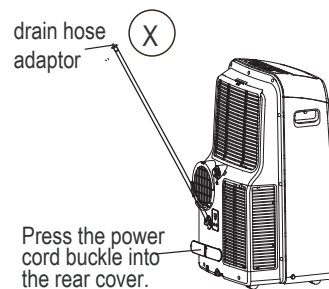
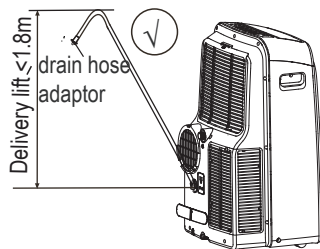
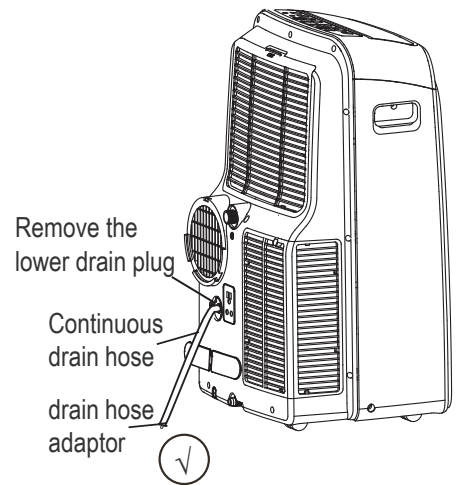

-When the water level of the bottom tray reaches a predetermined level, the unit beeps 8 times and the digital display area shows P1. At this time, the air conditioning/dehumidification process will immediately stop. However, the fan motor will continue to operate (this is normal). Carefully move the unit to a drain location, remove the bottom drain plug, and let the water drain away. Reinstall the bottom drain plug and restart the machine until the P1 symbol disappears. If the error repeats, call for service.

**NOTE: Be sure to reinstall the bottom drain plug firmly to prevent leakage before using the unit.**

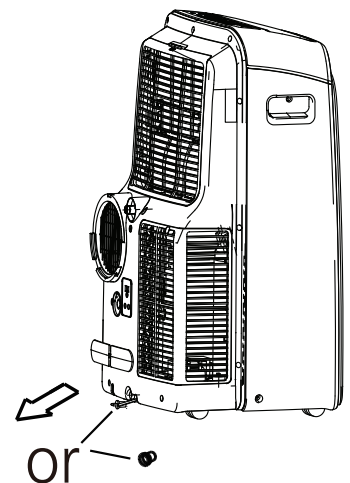

# Maintenance

## Safety Precautions

- Always unplug the unit before cleaning or servicing.
- DO NOT use flammable liquids or chemicals to clean the unit.
- DO NOT wash the unit under running water. This may cause an electrical danger.
- DO NOT operate the machine if the power supply was damaged during cleaning. A damaged power cord must be replaced with a new cord from the manufacturer.

## Cleaning the Air Filter

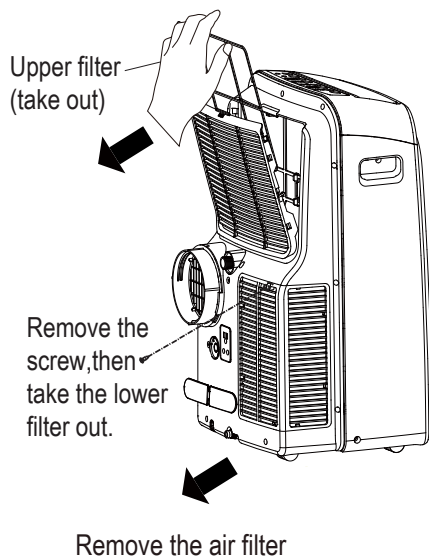

## Maintenance Tips

- Be sure to clean the air filter every 2 weeks for optimal performance.
- The water collection tray should be drained immediately after the P1 error occurs and before storage to prevent mold.
- In households with animals, you wipe down the grille periodically to prevent airflow obstruction due to animal hair.

## Cleaning the unit

Clean the unit using a damp, lint-free cloth and mild detergent. Dry the unit with a dry, lint-free cloth.

## Storing the Unit when not in Use

- Drain the unit's water collection tray according to the instructions in the following section.
- Run the appliance on FAN mode for 12 hours in a warm room to dry it and prevent mold.
- Turn off the appliance and unplug it. Press Enter (new bullet)-Clean the air filter according to the instructions in the previous section. Press Enter (new bullet) Reinstall the clean, dry filter before storing.
- Remove the batteries from the remote controller.



Be sure to store the unit in a cool, dark place. Exposure to direct sunlight or extreme heat can shorten the lifespan of the unit.

## Faults Diagnosis

Please check the unit using the following form before asking for maintenance:

Problem	Possible Cause	Troubleshooting
The unit does not turn on when pressing the ON/OFF button	P1 error code.	The water collection tray is full. Turn off the unit, drain the water from the water collection tray, and restart the unit.
	In COOL mode: the room temperature is lower than the set temperature.	Reset the temperature.
The unit does not cool well	The air filter is blocked with dust or animal hair.	Turn off the unit and clean the filter according to instructions.
	The exhaust hose is not connected or is blocked.	Turn off the unit, disconnect the hose, check for obstructions, and reconnect the hose.
	The unit is low on refrigerant.	Call a service technician to inspect the unit and top off refrigerant.
	The temperature setting is too high.	Decrease the set temperature.
	Windows and doors in the room are open.	Make sure all windows and doors are closed.
	The room area is too large.	Double-check the cooling area.
	There are heat sources inside the room.	Remove heat sources if possible.
The unit is noisy and vibrates too much	The ground is not level.	Place the unit on a flat, level surface.
	The air filter is blocked with dust or animal hair	Turn off the unit and clean the filter according to instructions.
The unit makes a gurgling sound	This sound is caused by the flow of refrigerant inside the unit.	This is normal.

## Design and Compliance Notes

---

### Design Notice

In order to ensure the optimal performance of our products, the design specifications of the unit and remote controller are subject to change without prior notice.

### Energy Rating Information

The energy rating for this unit is based on an installation using an un-extended exhaust duct without adapters A or B (as shown in the Installation section of this manual).

### Unit Temperature Range

Mode	Temperature Range
Cool	17-35°C (62-95°F)
Dry	13-35°C (55-95°F)
Heat (pump heat mode)	5-30°C (41-86°F)
Heat (electrical heat mode)	≤30°C (86°F)



## Remote Controller Illustration

---

### Remote Control Specifications

<b>Model</b>	RG57H4(B)/BGEF
Rated voltage	3.0 V (dry batteries R03/LR03×2)
Signal receiving range	8 m
Environment	-5°C~60°C (23°F~140°F)

**⚠ CAUTION:**

**INGESTION HAZARD** - Contains small batteries, Keep out of reach of small children. If swallowed, seek immediate medical attention.

# Remote Controller Illustration

## Function Buttons

Before you begin using your new air conditioner, make sure to familiarize yourself with its remote control. The following is a brief introduction to the remote control itself. For instructions on how to operate your air conditioner, refer to the **How to Use Basic Functions** section of this manual.

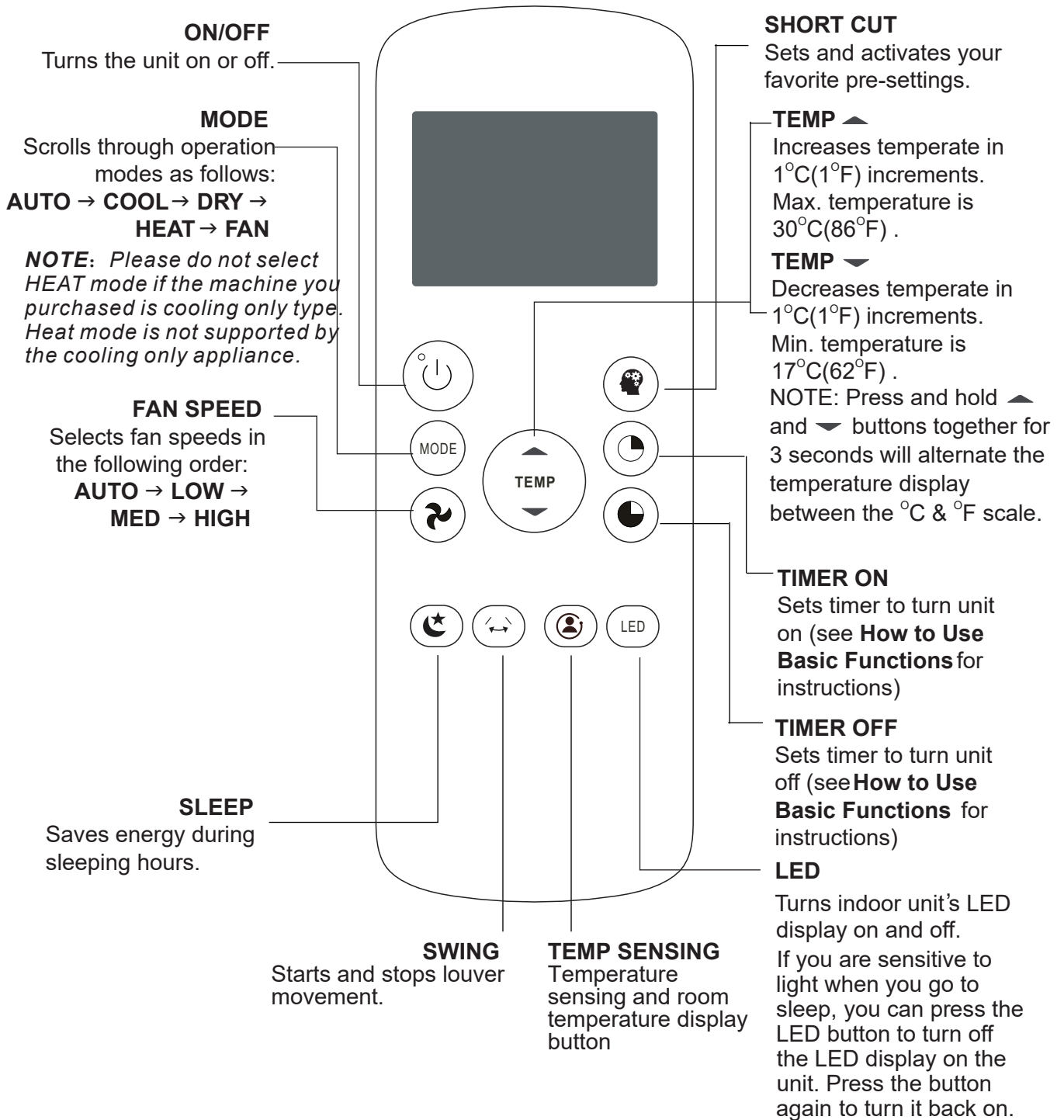

# Remote Controller Illustration

## Handling The Remote Control

### NOT SURE WHAT A FUNCTION DOES?

Refer to the How to Use Basic Functions and **How to Use Advanced Functions** sections of this manual for a detailed description of how to use your air conditioner.

### SPECIAL NOTE

- Button designs on your unit may differ slightly from the example shown.
- If the unit does not have a particular function, pressing that function's button on the remote control will have no effect.
- When there are wide differences between "Remote control Illustration" and "USER'S MANUAL" on function description, the description of "USER'S MANUAL" shall prevail.

## Inserting and Replacing Batteries

Your air conditioning unit comes with two AAA batteries. Put the batteries in the remote control before use.

1. Slide the back cover from the remote Control downward, exposing the battery compartment.
2. Insert the batteries, paying attention to match up the (+) and (-) ends of the batteries with the symbols inside the battery compartment.
3. Slide the battery cover back into place.

## ! BATTERY NOTES

For optimum product performance:

- Do not mix old and new batteries, or batteries of different types.
- Do not leave batteries in the remote control if you don't plan on using the device for more than 2 months.



## BATTERY DISPOSAL

Do not dispose of batteries as unsorted municipal waste. Refer to local laws for proper disposal of batteries.

## TIPS FOR USING REMOTE CONTROL

- The remote control must be used within 8 meters of the unit.
- The unit will beep when remote signal is received.
- Curtains, other materials and direct sunlight can interfere with the infrared signal receiver.
- Remove batteries if the remote will not be used more than 2 months.

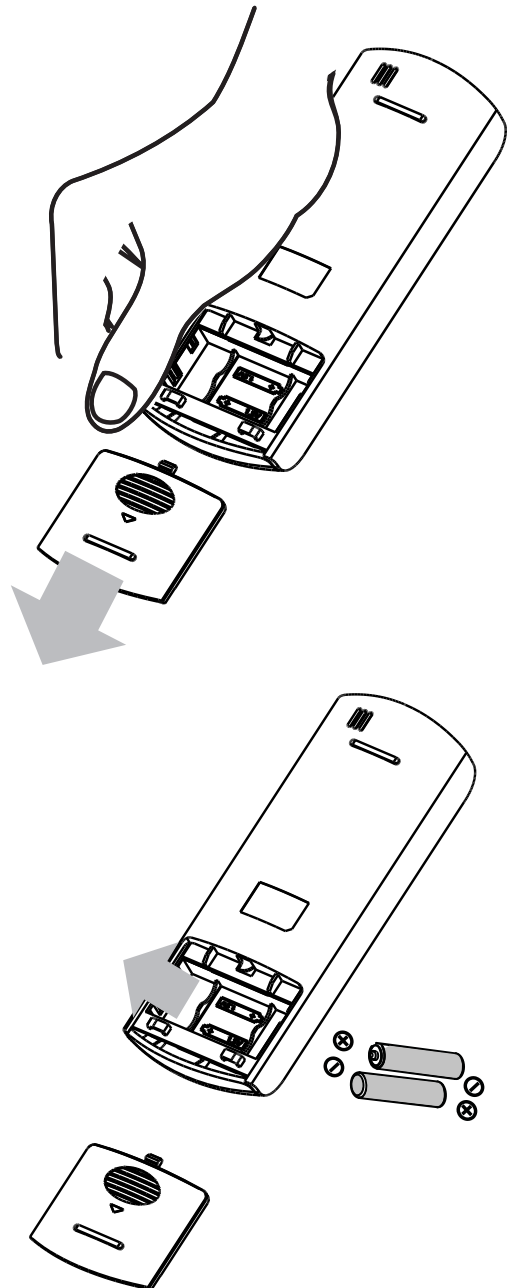

# Remote Controller Illustration

## Remote LED Screen Indicators

### Transmission Indicator

Lights up when remote sends signal to unit

### ON/OFF display

Appears when the unit is turned on, and disappears when it is turned off

### TIMER ON display

Displays when TIMER ON is set

### TIMER OFF display

Displays when TIMER OFF is set

### MODE display

Displays the current mode, including:

- AUTO
- COOL
- DRY
- HEAT
- FAN

### ECO display

Not available for this unit

### Battery display

Low battery detection

### SLEEP display

Displays when SLEEP function is activated

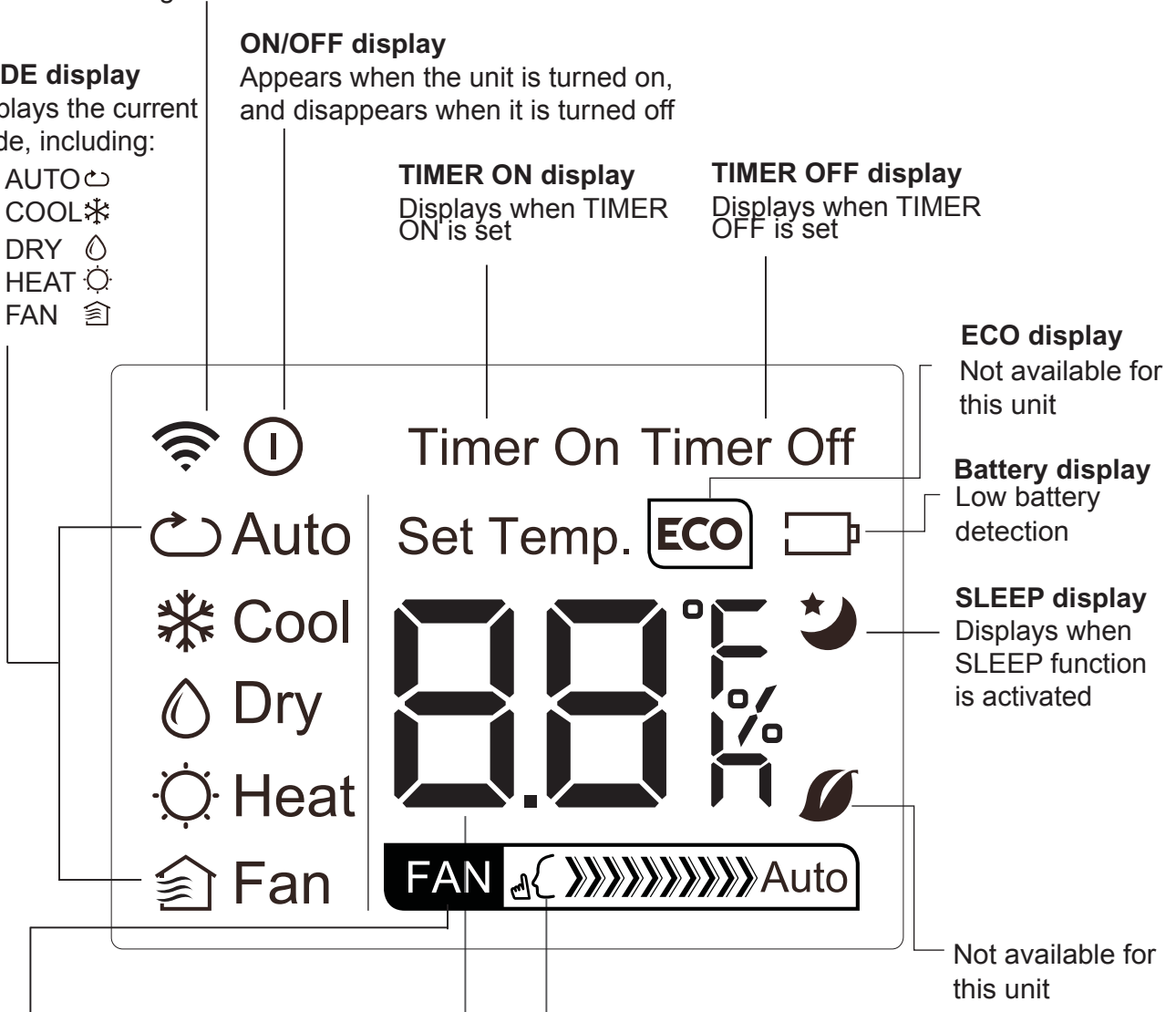

### FAN SPEED display

Displays selected FAN SPEED: HIGH, MED, or LOW

This display is blank when set to AUTO speed.

### SILENT display

Not available for this unit

### Temperature/Timer display

Displays the set temperature by default, or timer setting when using TIMER ON/OFF functions

- Temperature range: 17-30°C(62°F-86°F)
- Timer setting range: 0-24 hours

This display is blank when operating in FAN mode.

# Remote Controller Illustration

## How To Use The Basic Functions

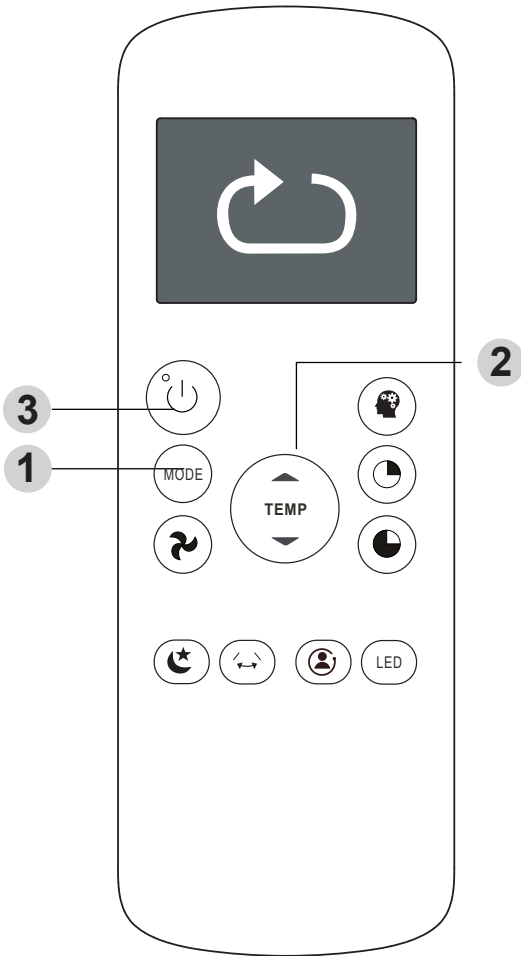

### SETTING TEMPERATURE

The operating temperature range for units is 17-30°C(62°F-86°F). You can increase or decrease the set temperature in 1°C(1°F) increments.

### AUTO operation

In **AUTO** mode, the unit will automatically select the COOL, FAN, HEAT or DRY mode based on the set temperature.

1. Press the **MODE** button to select Auto mode.
2. Set your desired temperature using the **Temp** ▲ or **Temp** ▼ button.
3. Press the **ON/OFF** button to start the unit.

**NOTE:** FAN SPEED can't be set in Auto mode.

### COOL operation

1. Press the **MODE** button to select **COOL** mode.
2. Set your desired temperature using the **Temp** ▲ or **Temp** ▼ button.
3. Press the **FAN** button to select the fan speed: AUTO, LOW, MED, or HIGH.
4. Press the **ON/OFF** button to start the unit.

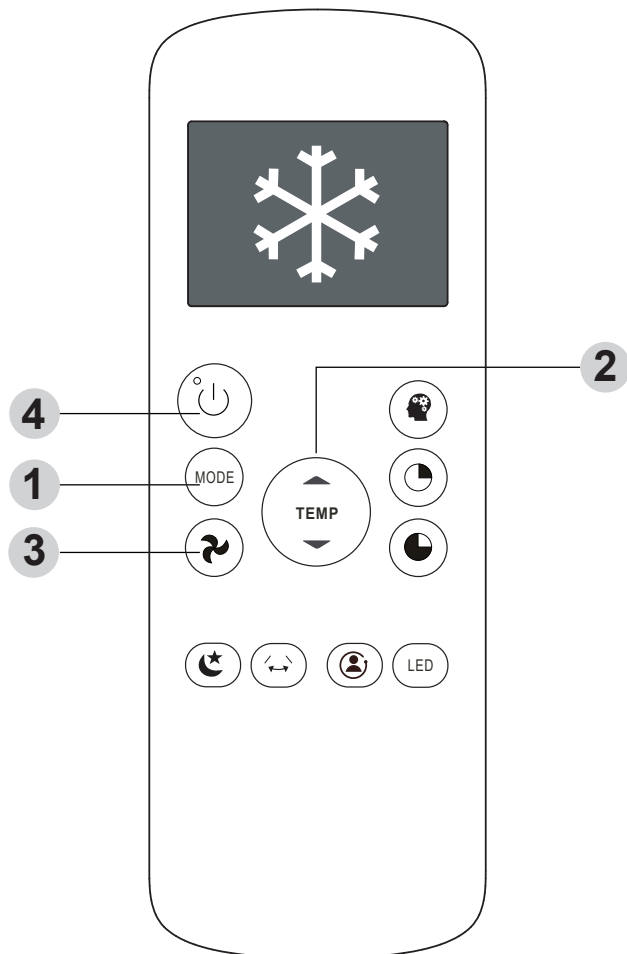

# Remote Controller Illustration

## How To Use The Basic Functions

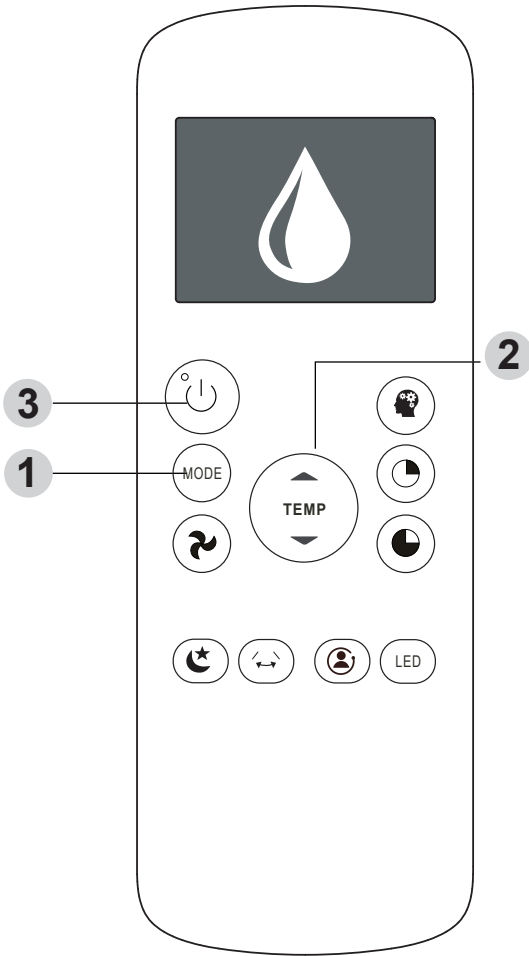

### DRY operation(dehumidifying)

1. Press the **MODE** button to select **DRY** mode.
2. Set your desired temperature using the **Temp** ▲ or **Temp** ▼ button.
3. Press the **ON/OFF** button to start the unit.

**NOTE:** FAN SPEED can't be changed in DRY mode.

### FAN operation

1. Press the **MODE** button to select FAN mode.
2. Press **FAN** button to select the fan speed: AUTO, LOW, MED or HIGH.
3. Press the **ON/OFF** button to start the unit.

**NOTE:** You can't set temperature in FAN mode. As a result, your remote control's LCD screen will not display temperature.

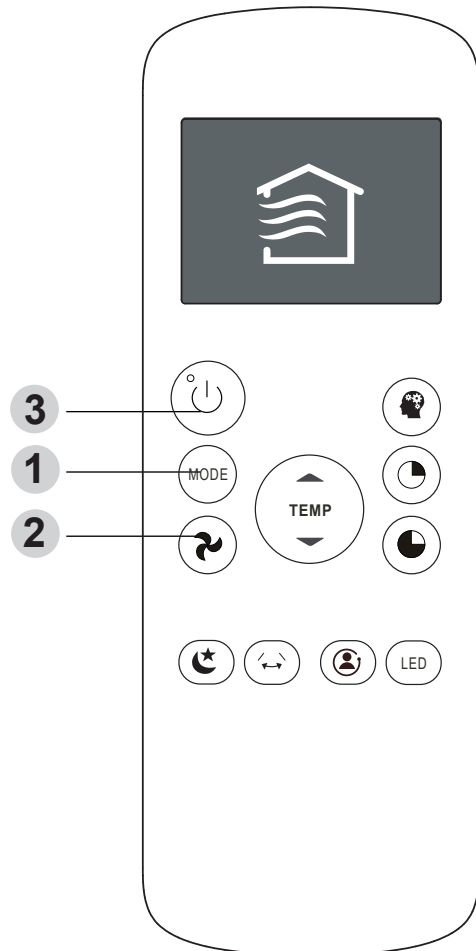

## Remote Controller Illustration

### How To Use The Basic Functions

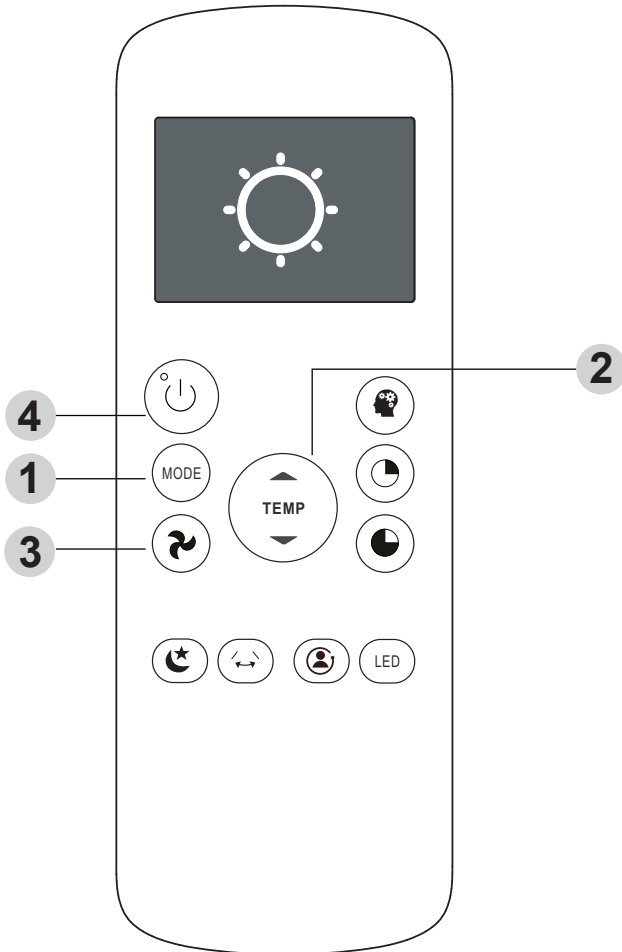

### HEAT operation

1. Press the **MODE** button to select **HEAT** mode.
2. Set your desired temperature using the **Temp** ▲ or **Temp** ▼ button.
3. Press the **FAN** button to select the fan speed: AUTO, LOW, MED, or HIGH.
4. Press the **ON/OFF** button to start the unit.

**NOTE:** As outdoor temperature drops, the performance of your unit's HEAT function may be affected. In such instances, we recommend using this air conditioner in conjunction with other heating appliance.

## Remote Controller Illustration

### Setting the TIMER function

Your air conditioning unit has two timer-related functions:

- **TIMER ON**- sets the amount of timer after which the unit will automatically turn on.
- **TIMER OFF**- sets the amount of time after which the unit will automatically turn off.

#### TIMER ON function

The **TIMER ON** function allows you to set a period of time after which the unit will automatically turn on, such as when you come home from work.

1. Press the **TIMER ON** button. By default, the last time period that you set and an "h" (indicating hours) will appear on the display.  
**Note:** This number indicates the amount of time after the current time that you want the unit to turn on. For example, if you set **TIMER ON** for 2 hours, " 2.0h " will appear on the screen, and the unit will turn on after 2 hours.
2. Press the **TIMER ON** button repeatedly to set the time when you want the unit to turn on.
3. Wait 2 seconds, then the **TIMER ON** function will be activated. The digital display on your remote control will then return to the temperature display.

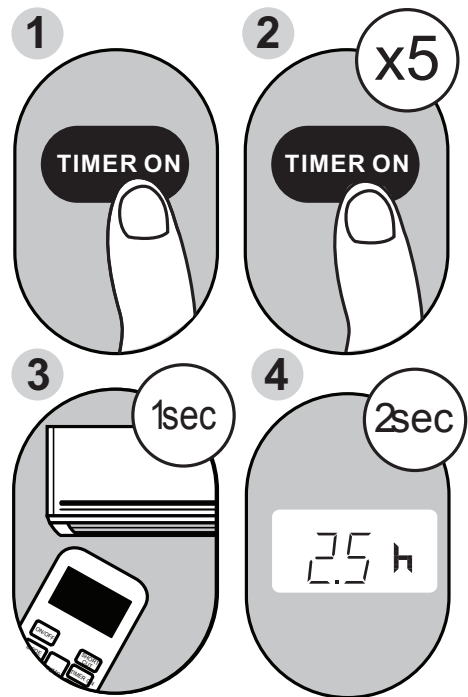

**Example:** Setting unit to turn on after 2.5 hours.



## Remote Controller Illustration

### TIMER OFF function

The **TIMER OFF** function allows you to set a period of time after which the unit will automatically turn off, such as when you wake up.

1. Press the **TIMER OFF** button. By default, the last time period that you set and an "h" (indicating hours) will appear on the display.  
**Note:** This number indicates the amount of time after the current time that you want the unit to turn off. For example, if you set **TIMER OFF** for 2 hours, " 2.0h " will appear on the screen, and the unit will turn off after 2 hours.
2. Press the **TIMER OFF** button repeatedly to set the time when you want the unit to turn off.
3. Wait 2 seconds, then the **TIMER OFF** function will be activated. The digital display on your remote control will then return to the temperature display.

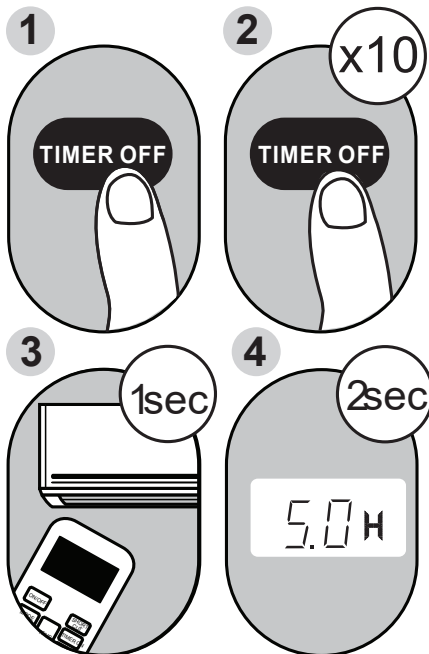



**Example:** Setting unit to turn off after 5 hours.

**NOTE:** When setting the **TIMER ON** or **TIMER OFF** functions, up to 10 hours, the time will increase in 30 minute increments with each press. After 10 hours and up to 24, it will increase in 1 hour increments. The timer will revert to zero after 24 hours.

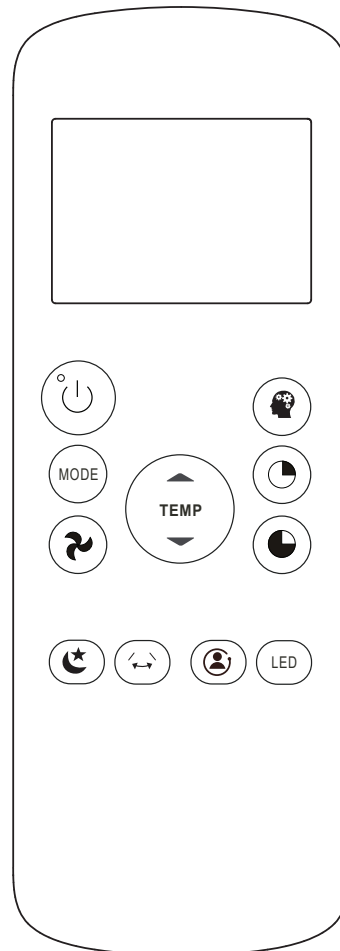
You can turn off either function by setting its timer to " 0.0h " .



Continue to press  or  until desired time is reached.

## Remote Controller Illustration

### Setting both TIMER ON and TIMER OFF at the same time

Keep in mind that the time periods you set for both functions refer to hours after the current time. For example, say that the current time is 1:00 PM, and you want the unit to turn on automatically at 7:00 PM. You want it to operate for 2 hours, then automatically turn off at 9:00 PM.

Do the following:

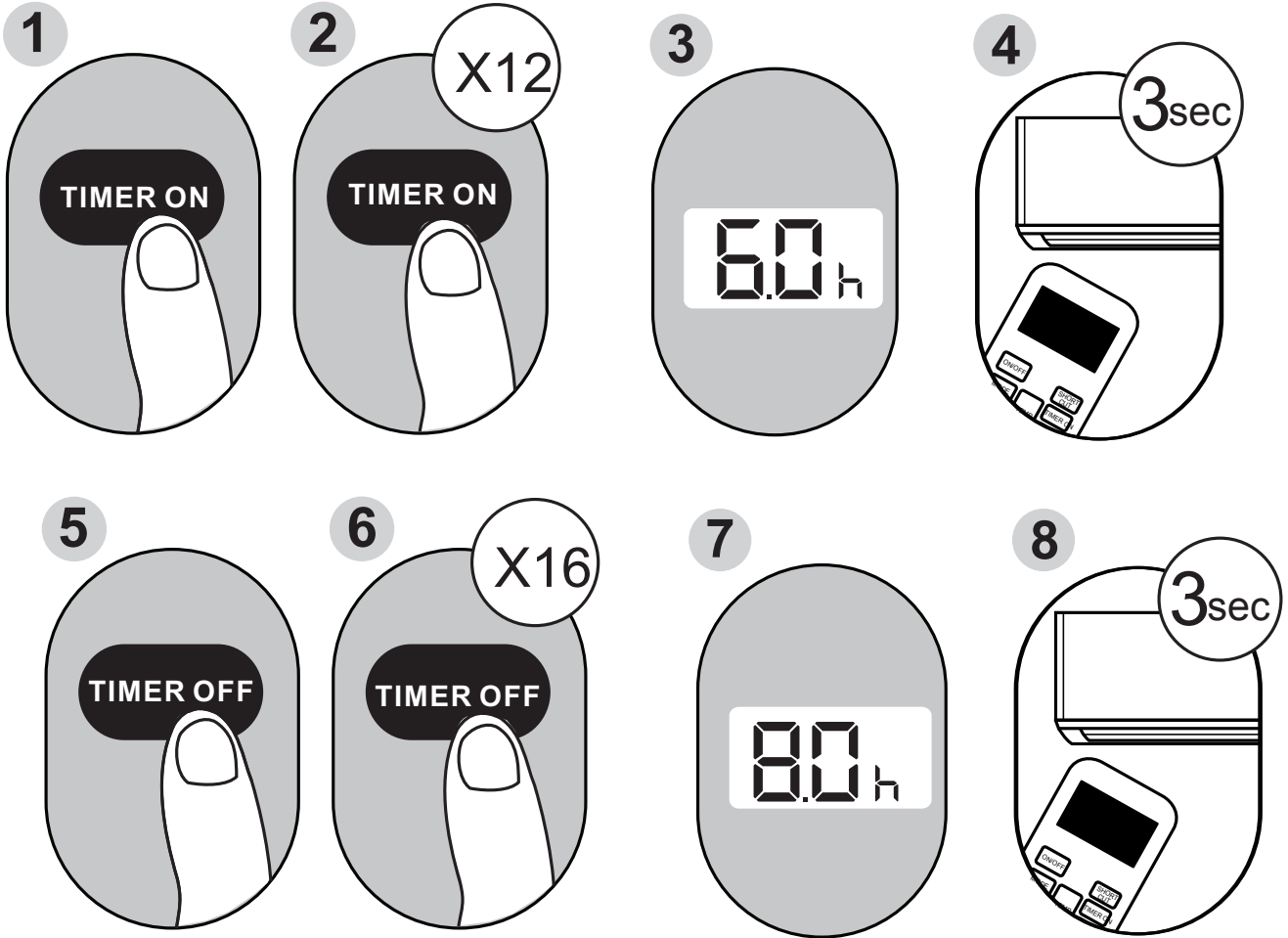

## Remote Controller Illustration

**Example:** Setting the unit to turn on after 6 hours, operate for 2 hours, then turn off (see the figure below)

Your remote display

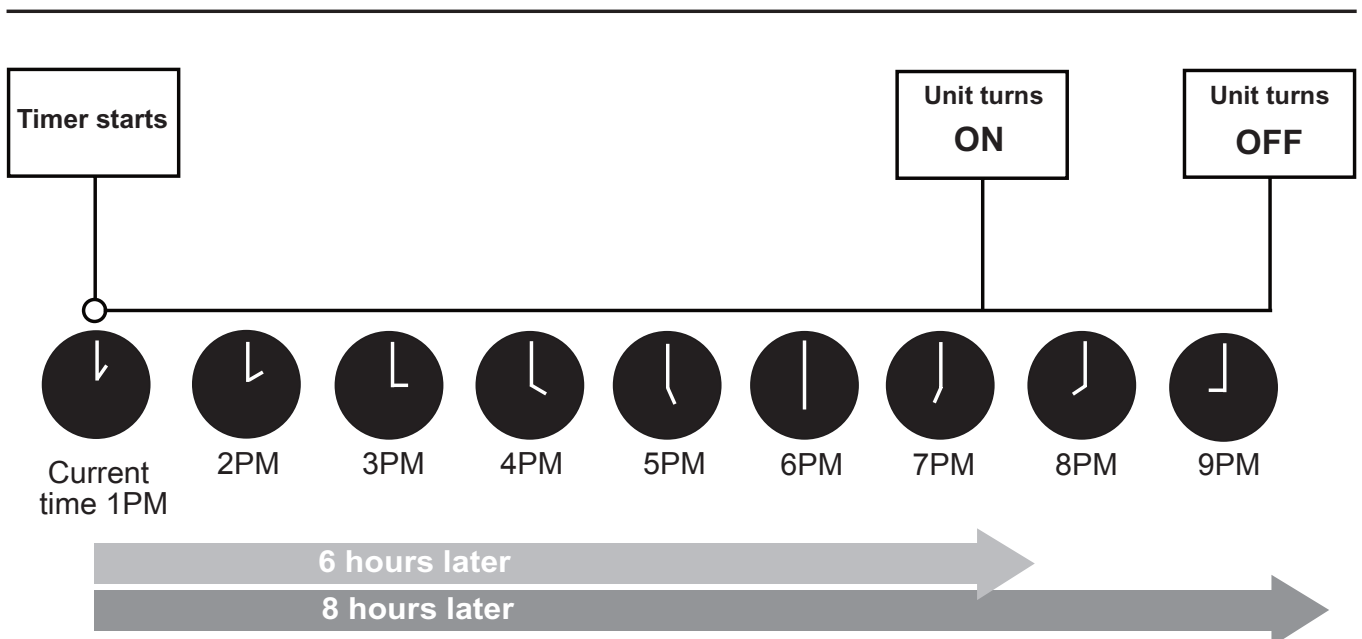
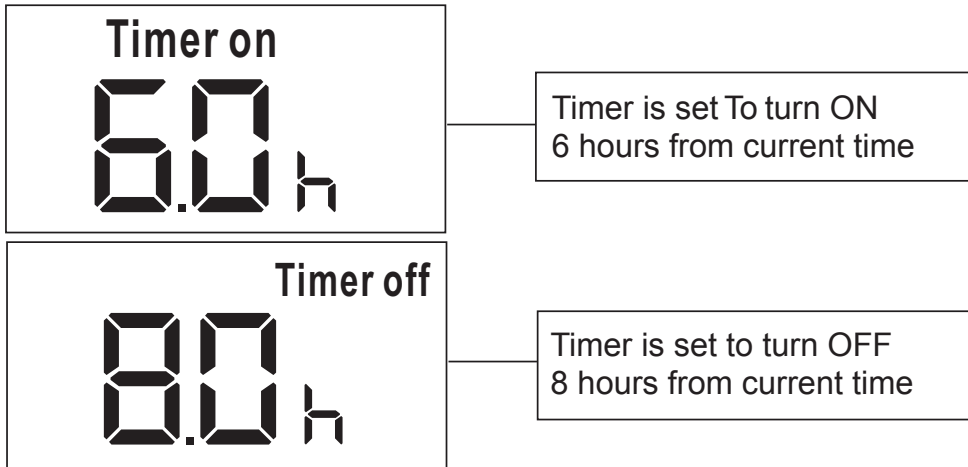

# Remote Controller Illustration

## How To Use The Advanced Functions

### SLEEP Function

The SLEEP function is used to decrease energy use while you sleep (and don't need the same temperature settings to stay comfortable). This function can only be activated via remote control.

**Note:** The SLEEP function is not available in FAN or DRY mode.

### SWING Function

Used to stop or start louver movement and set the desired up/down air flow direction. The louver changes 6 degrees in angle for each press (some models without). If keep pushing more than 2 seconds, the louver auto swing feature is activated.

### TEMP SENSING function

The TEMP SENSING function enables the remote control to measure the temperature at its current location. When using AUTO, COOL, or HEAT functions, measuring ambient temperature from the remote control (instead of from the indoor unit itself) will enable the air conditioner to optimize the temperature around you and ensure maximum comfort.

1. Press **TEMP SENSING** button to activate function. The remote control will send temperature signal to the unit every three minutes.
2. Press **TEMP SENSING** button again to turn off this function.

### SHORTCUT function

- Used to restore the current settings or resume previous settings.
- Push this button when remote controller is on, the system will automatically revert back to the previous settings including operating mode, setting temperature, fan speed level and sleep feature (if activated).
- If pushing more than 2 seconds, the system will automatically restore the current operation settings including operating mode, setting temperature, fan speed level and sleep feature (if activated).

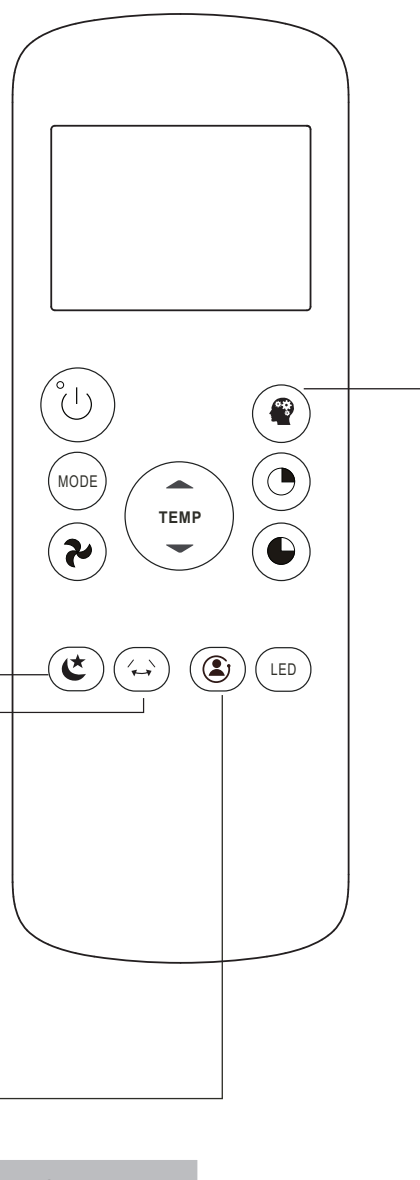

## ***Remote Controller Illustration***

---

### **NOTE:**

- Buttons design is based on typical model and might be slightly different from the actual one you purchased, the actual shape shall prevail.
- All the functions described are accomplished by the unit, if the unit has no this feature, there is no corresponding operation happened when press the relative button on the remote controller.
- When there are wide differences between“Remote controller Illustration” and“USER’S MANUAL” on function description, the description on“USER’S MANUAL” shall prevail.
- The device could comply with the local national regulations. In Canada, it should comply with CAN ICES-3(B)/NMB-3(B). In USA, this device complies with part 15 of the FCC Rules. Operation is subject to the following two conditions: (1) This device may not cause harmful interference, and (2) this device must accept any interference received, including interference that may cause undesired operation.
- This equipment has been tested and found to comply with the limits for a Class B digital device, pursuant to part 15 of the FCC Rules. These limits are designed to provide reasonable protection against harmful interference in a residential installation. This equipment generates, uses and can radiate radio frequency energy and, if not installed and used in accordance with the instructions, may cause harmful interference to radio communications. However, there is no guarantee that interference will not occur in a particular installation. If this equipment does cause harmful interference to radio or television reception, which can be determined by turning the equipment off and on, the user is encouraged to try to correct the interference by one or more of the following measures:
  - Reorient or relocate the receiving antenna.
  - Increase the separation between the equipment and receiver.
  - Connect the equipment into an outlet on a circuit different from that to which the receiver is connected.
  - Consult the dealer or an experienced radio/TV technician for help.Changes or modifications not approved by the party responsible for compliance could void user’s authority to operate the equipment.

# Air Conditioner Limited Warranty

---

Your product is protected by this warranty:

Warranty service must be obtained from Midea Consumer Services or an authorized Midea servicer.

Midea replacement parts shall be used and will be warranted only for the period remaining on the original warranty.

## **NORMAL RESPONSIBILITIES OF THE CONSUMER\***

This warranty applies only to products in ordinary household use, and the consumer is responsible for the items listed below:

1. Proper use of the appliance in accordance with instructions provided with the product.
2. Proper installation by an authorized service professional in accordance with instructions provided with the appliance and in accordance with all local plumbing, electrical and / or gas codes.
3. Proper connection to a grounded power supply of sufficient voltage, replacement of blown fuses, repair of loosen connections or defects in house wiring.
4. Expenses for making the appliance accessible for servicing.
5. Damages to finish after installation.

## **EXCLUSIONS**

This warranty does not cover the following:

- 1) Failure caused by damage to the unit while in your possession (other than damage caused by defect or malfunction), by its improper installation, or by unreasonable use of the unit, including without limitation, failure to provide reasonable and necessary maintenance or to follow the written Installation and Operating Instructions.
- 2) Damages caused by services performed by persons other than authorized Midea servicers; use of parts other than Midea replacement parts; obtained from persons other than such Midea customer service; or external causes such as abuse, misuse, inadequate power supply or acts of God.
- 3) If the unit is put to commercial, business, rental, or other use or application other than for consumer use, we make no warranties, express or implied, including but not limited to, any implied warranty of merchantability or fitness for particular use or purpose.
- 4) Products without original serial numbers or products that have serial numbers which have been altered or cannot be readily determined.

Note: Some states do not allow the exclusion or limitation of incidental or consequential damages. So this limitation or exclusion may not apply to you.

## **IF YOU NEED SERVICE**

Keep your bill of sale, delivery slip, or some other appropriate payment record.

The date on the bill established the warranty period should service be required.

If service is performed, it is your best interest to obtain and keep all receipts.

This written warranty gives you specific legal rights. You may also have other rights that vary from state to state.

Service under this warranty must be obtained by following these steps, in order:

1. Contact Consumer Services or an authorized servicer at 1 866 646 4332.
2. If there is a question as to where to obtain service, contact our consumer relations Department.



make yourself at home



Modèle NO. MP10STWBA2RCM

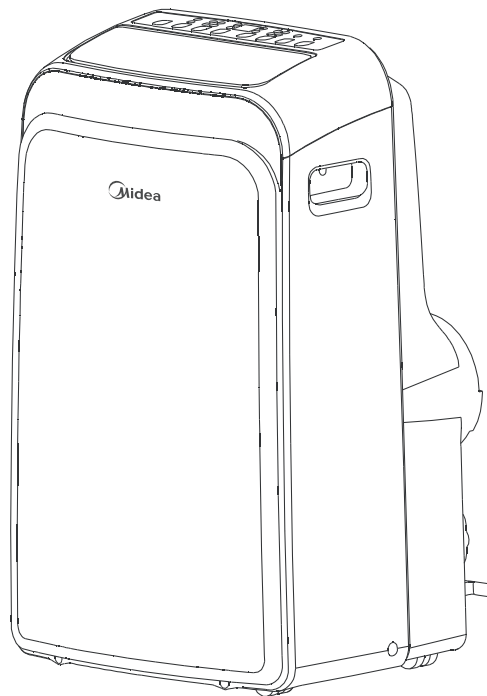

Extension gratuite  
de 3 mois de la période  
de garantie limitée initiale!\*  
Envoyez simplement une  
photo de votre preuve d'achat  
par message texte au :

**1-844-224-1614**

\*L'extension de garantie porte sur les trois mois  
suivant immédiatement  
la fin de la période de garantie initiale du produit.  
Les particuliers n'ont pas besoin d'enregistrer le  
produit pour obtenir tous les droits et recours des  
propriétaires enregistrés en vertu de la garantie  
limitée d'origine.

**Limited  
Warranty**

**1 year  
an**

**Garantie  
Limitée**

## **CLIMATISEUR PORTATIF Manuel de l'utilisateur**

**Customer Service / Service à la clientèle: 1-866-646-4332**

Our Customer service staff is available to help you. For any problem with your purchase, or to receive further information about this product, please call our toll-free number.

### **SAVE THIS MANUAL**

Keep this manual and the original sales invoice in a safe, dry place for future reference.

Notre personnel du service à la clientèle est disponible pour vous aider. En cas de problème avec votre achat, ou pour obtenir plus d'informations à propos de ce produit, veuillez composer notre numéro sans frais.

### **CONSERVEZ CE GUIDE**

Conservez ce manuel avec la facture d'origine dans un endroit sûr et sec pour référence future.



# Sommaire

---

Préparation.....	2
Consignes de sécurité.....	3
Installation.....	13
Fonctionnement.....	16
Entretien.....	21
Diagnostic des défaillances.....	22
Remarques sur la conception et la conformité.....	23
Illustration de la télécommande.....	24
Garantie limitée du climatiseur.....	37

# Préparation

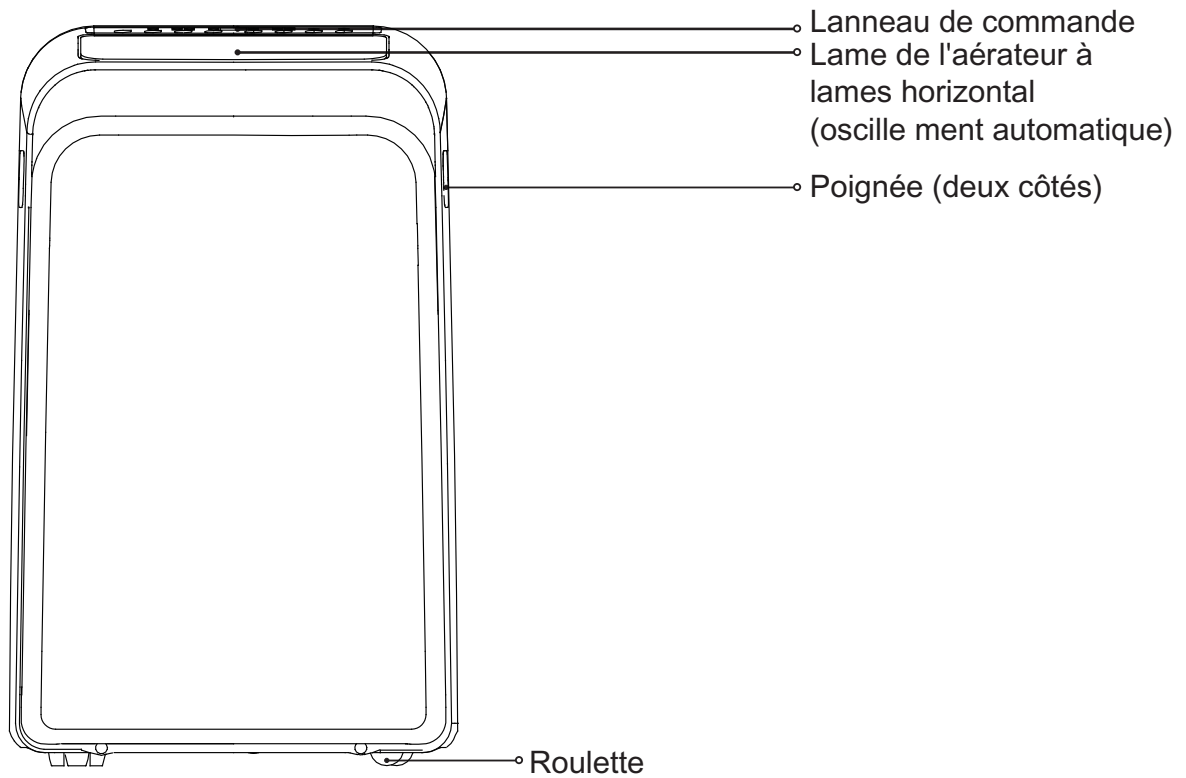

**Avant**

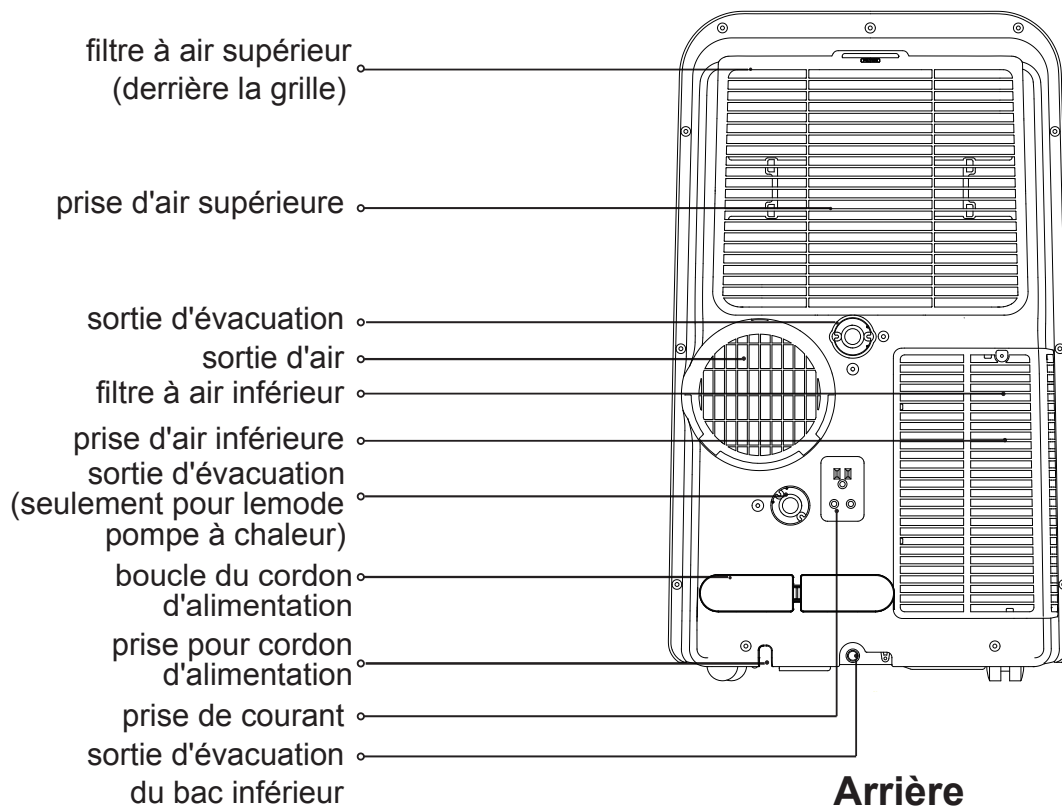

**Arrière**

## **Consignes de sécurité**

---

**Veillez lire attentivement ces instructions avant de commencer le processus d'installation. Une installation incorrecte peut causer des dommages à l'appareil et à vos biens personnels. Elle représente également un risque pour la sécurité des personnes.**

- L'installation doit être effectuée conformément aux instructions d'installation. Une installation incorrecte peut provoquer des fuites d'eau, des décharges électriques ou un incendie.
- Utilisez uniquement les accessoires et pièces fournis, ainsi que les outils spécifiés pour l'installation. L'utilisation de pièces non standard peut provoquer des fuites d'eau, une électrocution, un incendie ou des dommages corporels ou matériels.
- Assurez-vous que la prise utilisée est reliée à la terre et fournit la tension électrique adéquate. Le cordon d'alimentation est équipé d'une fiche à trois broches mise à la terre pour protéger contre les décharges. Vous trouverez des informations concernant la tension sur la paroi latérale de l'appareil, derrière la grille.
- Placez l'unité sur une surface rigide et plane. Tout manquement à ces instructions pourrait entraîner des dommages ou du bruit et des vibrations excessifs.
- L'appareil ne doit pas être obstrué afin d'assurer son bon fonctionnement et de réduire les risques pour la sécurité.
- NE PAS modifier la longueur du cordon d'alimentation ni utiliser de rallonge pour alimenter l'appareil.
- NE PAS partager une prise unique avec d'autres appareils électriques. Une alimentation électrique inadéquate peut causer un incendie ou une électrocution.
- NE PAS installer le climatiseur dans une pièce humide, comme dans une salle de bain ou une buanderie. Une exposition trop importante à l'eau peut entraîner un court-circuit au niveau des composants électriques.
- NE PAS installer l'appareil dans un endroit pouvant être exposé aux gaz combustibles au risque de provoquer un incendie.
- L'appareil dispose de roulettes qui facilitent son déplacement. Veiller à ne pas utiliser les roulettes sur un tapis épais ou rouler sur des objets au risque de faire basculer l'appareil.
- NE PAS utiliser un appareil qui est tombé ou endommagé.
- Utiliser uniquement les accessoires fournis et les pièces spécifiées pour l'installation. L'utilisation de pièces non standard peut provoquer des fuites d'eau, une électrocution, un incendie ou des dommages corporels ou matériels.
- L'appareil ne doit pas être obstrué afin d'assurer son bon fonctionnement.
- NE PAS laisser les enfants jouer avec le climatiseur. Les enfants qui se trouvent à proximité de l'appareil doivent être surveillés en permanence.
- Si le climatiseur est renversé durant son utilisation, l'éteindre et le débrancher immédiatement de l'alimentation principale. Inspecter visuellement l'appareil pour vérifier s'il est en bon état. Si vous pensez que l'appareil a été endommagé, contacter un technicien ou le service clientèle pour obtenir de l'aide.
- Pendant un orage, l'alimentation doit être coupée afin d'éviter que la foudre n'endommage la machine.

## Consignes de sécurité

---

- Cet appareil peut être utilisé par les enfants âgés de 8 ans et plus et des personnes aux capacités physiques, sensorielles ou mentales réduites, ou par des personnes manquant d'expérience et de connaissances, si elles sont surveillées ou si des instructions leur ont été fournies afin qu'elles sachent comment faire fonctionner le système de manière sécuritaire et appropriée et qu'elles comprennent les risques encourus. Les enfants ne doivent pas jouer avec l'appareil. Le nettoyage et l'entretien de l'appareil ne doivent pas être effectués par des enfants sans surveillance (applicable pour les pays européens).
- Cet appareil n'est pas destiné à être utilisé par des personnes (incluant les enfants) aux capacités physiques, sensorielles ou mentales réduites, ou par des personnes manquant d'expérience et de connaissances, si elles sont surveillées ou, si des instructions leur ont été fournies afin qu'elles sachent comment faire fonctionner le système de manière sécuritaire et appropriée et si elles comprennent les risques encourus (applicable pour les autres pays, à l'exception des pays européens).
- Les enfants devraient être surveillés afin de s'assurer qu'ils ne jouent pas avec l'appareil.
- Si le cordon d'alimentation est endommagé, celui-ci doit être remplacé par le fabricant, son réparateur agréé ou une personne qualifiée afin d'éviter tout risque.
- Avant le nettoyage ou l'entretien, l'appareil doit être débranché du réseau électrique.
- Ne pas installer l'appareil dans un endroit pouvant être exposé aux gaz combustibles.
- L'accumulation de gaz combustibles autour de l'appareil, pourrait déclencher un incendie.
- Ne pas faire passer le cordon d'alimentation sous la moquette. Ne pas couvrir le cordon d'alimentation avec des tapis, des passages ou tout article semblable. Ne pas faire passer le cordon d'alimentation sous des meubles ou des appareils électroménagers. Garder le cordon d'alimentation éloigné de la circulation et des endroits où on risquerait de marcher dessus ou de trébucher.
- Ne pas utiliser cet appareil si le cordon ou la fiche est endommagé. Jeter ou retourner l'appareil à un centre de service autorisé afin qu'il soit inspecté ou réparé.
- Pour réduire les risques d'incendie ou d'électrocution, ne pas utiliser ce ventilateur avec un dispositif de contrôle de la vitesse semi-conducteur.
- Le présent appareil doit être installé conformément aux réglementations nationales en matière de câblage.
- Contacter le technicien d'entretien autorisé pour réparer ou entretenir cette unité.
- Contacter l'installateur autorisé pour l'installation de cet appareil.
- Lorsqu'il existe d'importantes différences entre le MANUEL DE L'UTILISATEUR et l'« Illustration de la télécommande » quant à la description de la fonction, la description dans le « MANUEL DE L'UTILISATEUR » prévaudra.
- Ne pas faire fonctionner le climatiseur dans une pièce humide, comme dans une salle de bain ou une buanderie.



### **AVERTISSEMENT : (pour utiliser uniquement le réfrigérant R32)**

- N'utilisez pas de moyens pour accélérer le processus de décongélation ou pour nettoyer, autres que ceux recommandés par le fabricant.

## Consignes de sécurité

---

- L'appareil doit être entreposé dans une pièce sans fonctionnement continu (par exemple : flammes nues, appareil à gaz en marche) et sources d'inflammation ou (par exemple : un radiateur électrique en fonctionnement) à proximité de l'appareil. L'appareil doit être entreposé dans une pièce sans avoir à utiliser de sources d'inflammation continues (par exemple : flammes nues, appareil à gaz en fonctionnement ou radiateur électrique en fonctionnement).
- Ne pas percer ou brûler.
- Sachez que les réfrigérants peuvent ne pas contenir d'odeur.
- Le respect des réglementations nationales sur les gaz doit être observé.
- Gardez les ouvertures de ventilation dégagées de toute obstruction.
- L'appareil doit être stocké de manière à éviter tout dommage mécanique.
- Un avertissement indiquant que l'appareil doit être stocké dans un endroit bien ventilé où la taille de la pièce correspond à la zone spécifiée pour le fonctionnement.
- Toute personne impliquée dans le travail sur un circuit frigorifique ou dans celui-ci doit détenir un certificat valide délivré par une autorité d'évaluation accréditée par l'industrie, qui autorise sa compétence à manipuler les frigorigènes en toute sécurité conformément à une spécification d'évaluation reconnue par l'industrie.
- L'entretien ne doit être effectué que selon les recommandations du fabricant de l'équipement.  
L'entretien et les réparations nécessitant l'assistance de personnel qualifié doivent être effectués sous la supervision de la personne compétente en matière d'utilisation de réfrigérants inflammables.
- NE modifiez PAS la longueur du cordon d'alimentation et n'utilisez pas de rallonge pour alimenter l'appareil.  
NE partagez PAS une seule prise avec d'autres appareils électriques. Une alimentation électrique incorrecte peut provoquer un incendie ou un choc électrique.
- Veuillez suivre attentivement les instructions pour manipuler, installer, nettoyer, entretenir le climatiseur afin d'éviter tout dommage ou danger. Le réfrigérant inflammable R32 est utilisé dans les climatiseurs. Lors de la maintenance ou de la mise au rebut du climatiseur, le fluide frigorigène R32 doit être récupéré correctement, ne doit pas être rejeté directement dans l'air.
- Aucun feu ouvert ou dispositif tel qu'un interrupteur pouvant générer une étincelle / un arc ne doit se trouver autour du climatiseur pour éviter de provoquer l'inflammation du réfrigérant inflammable utilisé. Veuillez suivre attentivement les instructions pour stocker ou entretenir le climatiseur afin d'éviter tout dommage mécanique.
- Le réfrigérant inflammable -R32 est utilisé dans les climatiseurs. Veuillez suivre attentivement les instructions pour éviter tout danger.





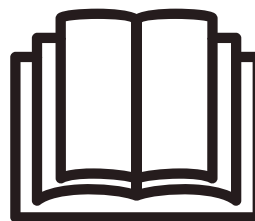

Attention : Risque d'incendie / matières inflammables  
(Requis pour les unités R32 uniquement)



NOTE IMPORTANTE : Lisez attentivement ce manuel avant d'installer ou d'utiliser votre nouveau climatiseur. Veuillez à enregistrer ce manuel pour référence ultérieure.

## Consignes de sécurité

Explication des symboles affichés sur l'appareil (pour que l'unité adopte le réfrigérant R32 uniquement) :

	AVERTISSEMENT	Ce symbole indique que cet appareil utilisait un réfrigérant inflammable. Si le fluide frigorigène fuit et est exposé à une source d'inflammation externe, il existe un risque d'incendie.
	PRÉCAUTION	Ce symbole indique que le manuel d'utilisation doit être lu attentivement.
	PRÉCAUTION	Ce symbole indique qu'un technicien doit manipuler cet équipement en se référant au manuel d'installation.
	PRÉCAUTION	Ce symbole indique que des informations sont disponibles telles que le manuel d'utilisation ou le manuel d'installation.



### AVERTISSEMENTS (pour l'utilisation du réfrigérant R32 uniquement)

- Transport d'équipements contenant des réfrigérants inflammables  
Voir les règlements de transport
- Marquage du matériel à l'aide de signes  
Voir les réglementations locales
- Mise au rebut de l'équipement utilisant des réfrigérants inflammables
- Marquage du matériel à l'aide de signes
- Stockage de matériel / appareils  
Le stockage de l'équipement doit être conforme aux instructions du fabricant.
- Stockage de matériel emballé (non vendu)  
La protection des emballages de stockage doit être conçue de manière à ne pas provoquer de fuites de charge de réfrigérant sur l'équipement à l'intérieur de l'emballage. Le nombre maximal d'équipements pouvant être stockés ensemble sera déterminé par les réglementations locales.
- Informations sur l'entretien
  - 1) Contrôles de la zone  
Avant de commencer à travailler sur des systèmes contenant des frigorigènes inflammables, des contrôles de sécurité sont nécessaires pour s'assurer que le risque d'inflammation est minimisé. Pour la réparation du système de réfrigération, les précautions suivantes doivent être respectées avant d'effectuer des travaux sur le système.
  - 2) Procédure de travail  
Les travaux doivent être effectués selon une procédure contrôlée de manière à minimiser le risque de présence de gaz ou de vapeurs inflammables pendant les travaux.
  - 3) Zone de travail générale  
Tous les agents de maintenance et autres personnes travaillant dans la zone locale doivent être informés de la nature du travail effectué. Le travail dans des espaces confinés doit être évité. La zone autour de l'espace de travail doit être séparée.  
Assurez-vous que les conditions dans la zone ont été sécurisées par le contrôle des matières inflammables.
  - 4) Vérification de la présence de réfrigérant  
La zone doit être vérifiée avec un détecteur de frigorigène approprié avant et pendant le travail, afin de s'assurer que le technicien est au courant des atmosphères potentiellement inflammables. Assurez-vous que le matériel de détection de fuites utilisé est adapté à une utilisation avec des réfrigérants inflammables, c'est-à-dire sans étincelles, étanches ou à sécurité intrinsèque. La zone doit être vérifiée avec un détecteur de frigorigène approprié avant et pendant le travail, afin de s'assurer que le technicien est au courant des atmosphères potentiellement inflammables. Assurez-vous que le matériel de détection de fuites utilisé est adapté à une utilisation avec des réfrigérants inflammables, c'est-à-dire sans étincelles, étanches ou à sécurité intrinsèque.

## Consignes de sécurité



### AVERTISSEMENTS (pour l'utilisation du réfrigérant R32 uniquement)

5) Présence d'extincteur

Si un travail à chaud doit être effectué sur l'équipement de réfrigération ou sur toute pièce associée, un équipement d'extinction approprié doit être disponible. Avoir un extincteur à poudre sèche ou à CO<sub>2</sub> à proximité de la zone de chargement.

6) Aucune source d'inflammation

Aucune personne effectuant des travaux en relation avec un système de réfrigération impliquant l'exposition de tuyauteries contenant ou ayant contenu des frigorigènes inflammables ne doit utiliser des sources d'inflammation de manière à présenter un risque d'incendie ou d'explosion. Toutes les sources d'inflammation possibles, y compris la cigarette, doivent être suffisamment éloignées du site d'installation, de réparation, de retrait et d'élimination, au cours duquel du réfrigérant inflammable peut éventuellement être libéré dans l'espace environnant. Avant le début des travaux, la zone autour de l'équipement doit être inspectée pour s'assurer qu'il n'y a pas de risques inflammables ou de risques d'inflammation. Les panneaux d'interdiction de fumer doivent être affichés.

7) Zone ventilée

Assurez-vous que la zone est ouverte ou bien ventilée avant de pénétrer dans le système ou d'effectuer un travail à chaud. Un degré de ventilation doit persister pendant la durée des travaux. La ventilation doit disperser en toute sécurité tout fluide frigorigène libéré et de préférence le rejeter à l'extérieur dans l'atmosphère.

8) Vérification de l'équipement de réfrigération

Lorsque des composants électriques sont changés, ils doivent être adaptés à leur objectif et à la spécification correcte. Les directives d'entretien et de maintenance du fabricant doivent toujours être respectées. En cas de doute, consultez le service technique du fabricant pour obtenir de l'aide.

Les contrôles suivants doivent être appliqués aux installations utilisant des réfrigérants inflammables :

La taille de la charge correspond à la taille de la pièce dans laquelle les pièces contenant le réfrigérant sont installées ;

Les appareils et les sorties de ventilation fonctionnent correctement et ne sont pas obstrués ;

Si un circuit frigorifique indirect est utilisé, le circuit secondaire doit être contrôlé pour détecter la présence de fluide frigorigène ;

Le marquage sur l'équipement continue d'être visible et lisible. Les marques et signes illisibles doivent être corrigés ;

Les tuyaux ou composants de réfrigération sont installés dans une position où ils ne risquent pas d'être exposés à des substances susceptibles de corroder les composants contenant du réfrigérant, à moins que ces composants ne soient intrinsèquement résistants à la corrosion ou protégés contre la corrosion.

9) Contrôles des appareils électriques

Les réparations et la maintenance des composants électriques doivent inclure les contrôles de sécurité initiaux et les procédures d'inspection des composants. S'il existe un défaut susceptible de compromettre la sécurité, aucune alimentation électrique ne doit être connectée au circuit avant qu'il ne soit traité de manière satisfaisante. Si le défaut ne peut pas être corrigé immédiatement mais qu'il est nécessaire de continuer à fonctionner, une solution temporaire adéquate doit être utilisée. Ceci doit être signalé au propriétaire de l'équipement afin que toutes les parties soient informées.

Les contrôles de sécurité initiaux doivent inclure :

Ces condensateurs sont déchargés : ceci doit être fait de manière sûre pour éviter la possibilité d'étincelles ;

Qu'il n'y ait pas de composants électriques et de câblage sous tension pendant la charge, la récupération ou la purge du système ;

Qu'il y ait une continuité de la liaison terrestre.



### CONSIGNES D'INSTALLATION

- Réparation de composants scellés
  - 1) Pendant les réparations des composants scellés, toutes les alimentations électriques doivent être débranchées de l'équipement sur lequel on travaille avant de retirer les couvercles scellés, etc. S'il est absolument nécessaire de fournir une alimentation électrique à l'équipement pendant l'entretien, une fuite permanente la détection doit être située au point le plus critique pour avertir d'une situation potentiellement dangereuse.
  - 2) Une attention particulière doit être apportée aux points suivants pour garantir que le travail sur les composants électriques ne modifie pas le boîtier de manière à affecter le niveau de protection.

Cela doit inclure les dommages aux câbles, le nombre excessif de connexions, les bornes non conformes aux spécifications d'origine, les dommages aux joints d'étanchéité, le montage incorrect des presse-étoupe, etc.

Assurez-vous que l'appareil est bien monté.

Assurez-vous que les joints ou les matériaux d'étanchéité ne se sont pas dégradés de manière à ne plus empêcher la pénétration d'atmosphères inflammables. Les pièces de rechange doivent être conformes aux spécifications du fabricant.

REMARQUE : L'utilisation de mastic à base de silicone peut nuire à l'efficacité de certains types d'équipements de détection de fuites. Les composants à sécurité intrinsèque ne doivent pas être isolés avant d'y travailler.
- Réparation de composants à sécurité intrinsèque

N'appliquez aucune charge inductive ou capacitive permanente sur le circuit sans vous assurer que celle-ci ne dépassera pas la tension admissible et permise actuellement pour l'équipement utilisé. Les composants à sécurité intrinsèque sont les seuls types sur lesquels on peut travailler en présence d'une atmosphère inflammable. L'appareil d'essai doit avoir le bon classement.

Remplacez les composants uniquement par des pièces spécifiées par le fabricant. D'autres pièces peuvent provoquer l'inflammation du réfrigérant dans l'atmosphère suite à une fuite.
- Câblage

Vérifiez que le câblage ne soit pas sujet à l'usure, à la corrosion, à une pression excessive, à des vibrations, à des arêtes vives ou à tout autre effet environnemental néfaste. La vérification doit également tenir compte des effets du vieillissement ou des vibrations continues provenant de sources telles que les compresseurs ou les ventilateurs.
- Détection de réfrigérants inflammables

Les sources d'inflammation potentielles ne doivent en aucun cas être utilisées pour rechercher ou détecter des fuites de réfrigérant. Une torche aux halogénures (ou tout autre détecteur utilisant une flamme nue) ne doit pas être utilisée.
- Méthodes de détection de fuite

Les méthodes de détection des fuites suivantes sont jugées acceptables pour les systèmes contenant des frigorigènes inflammables. Des détecteurs de fuites électroniques doivent être utilisés pour détecter les frigorigènes inflammables, mais la sensibilité peut ne pas être adéquate ou nécessiter un ré-étalonnage. (L'équipement de détection doit être étalonné dans une zone sans réfrigérant.) Assurez-vous que le détecteur n'est pas une source potentielle d'inflammation et qu'il convient au réfrigérant utilisé. L'équipement de détection des fuites doit être fixé à un pourcentage de la LIE du fluide frigorigène et doit être étalonné en fonction du fluide frigorigène utilisé et le pourcentage approprié de gaz (maximum 25 %) est confirmé. Les fluides de détection de fuites conviennent à la plupart des fluides frigorigènes, mais l'utilisation de détergents contenant du chlore doit être évitée car le chlore peut réagir avec le réfrigérant et corroder la tuyauterie en cuivre. Si une fuite est suspectée, toutes les flammes nues doivent être enlevées / éteintes. En cas de fuite de réfrigérant nécessitant le brasage, tous les réfrigérants doivent être récupérés du système ou isolés (au moyen de vannes d'arrêt) dans une partie du système éloignée de la fuite. L'azote sans oxygène (OFN) doit alors être purgé à travers le système avant et pendant le processus de brasage.





### CONSIGNES D'INSTALLATION

- Enlèvement et évacuation

Lors de la pénétration dans le circuit de réfrigérant pour effectuer des réparations ou pour tout autre usage, des procédures conventionnelles doivent être utilisées. Cependant, il est important de suivre les meilleures pratiques car l'inflammabilité est une considération. La procédure suivante doit être respectée :

  - Enlevez le réfrigérant ;
  - Purger le circuit avec du gaz inerte ;
  - Évacuer ;
  - Purger à nouveau avec un gaz inerte ;
  - Ouvrez le circuit en coupant ou en brasant.

La charge de fluide frigorigène doit être récupérée dans les bonbonnes de récupération. Le système doit être rincé avec OFN pour rendre l'unité sûre. Ce processus peut devoir être répété plusieurs fois. L'air comprimé ou l'oxygène ne doit pas être utilisé pour cette tâche. Le rinçage doit être réalisé en rompant le vide dans le système avec l'OFN et en continuant à se remplir jusqu'à ce que la pression de travail soit atteinte, puis à évacuer dans l'atmosphère et finalement à descendre au vide. Ce processus doit être répété jusqu'à ce qu'il n'y ait plus de réfrigérant dans le système. Lorsque la charge finale d'OBNL est utilisée, le système doit être ventilé à la pression atmosphérique pour permettre le travail. Cette opération est absolument vitale si des opérations de brasage sur les tuyauteries doivent avoir lieu. Assurez-vous que la sortie de la pompe à vide ne se trouve pas à proximité de sources d'inflammation et que la ventilation est disponible.
- Procédures de charge

Outre les procédures de charge conventionnelles, les exigences suivantes doivent être respectées. Assurez-vous que la contamination des différents réfrigérants ne se produit pas lors de l'utilisation de l'équipement de charge. Les flexibles ou les conduites doivent être aussi courts que possible pour minimiser la quantité de réfrigérant qu'ils contiennent. Les cylindres doivent être tenus debout. Assurez-vous que le système de réfrigération est mis à la terre avant de charger le système avec du réfrigérant. Étiquetez le système lorsque le chargement est terminé (si ce n'est déjà fait). Un soin extrême doit être pris pour ne pas trop remplir le système de réfrigération. Avant de recharger le système, il doit être testé sous pression avec OFN. Le système doit être soumis à des essais d'étanchéité à la fin de la charge, mais avant la mise en service. Un test d'étanchéité de suivi doit être effectué avant de quitter le site.
- Mise hors service

Avant de réaliser cette procédure, il est essentiel que le technicien connaisse parfaitement l'équipement et tous ses détails. Il est recommandé, comme bonne pratique, de récupérer tous les réfrigérants en toute sécurité. Avant la réalisation de la tâche, un échantillon d'huile et de réfrigérant doit être prélevé au cas où une analyse serait nécessaire avant la réutilisation du réfrigérant récupéré. Il est essentiel que l'alimentation électrique soit disponible avant de commencer la tâche.

  - a) Familiarisez-vous avec l'équipement et son fonctionnement.
  - b) Isoler le système électriquement.
  - c) Avant de tenter la procédure, assurez-vous que :
    - Un équipement de manutention mécanique est disponible, si nécessaire, pour la manipulation des bouteilles de réfrigérant ;
    - Tous les équipements de protection individuelle sont disponibles et utilisés correctement ;
    - Le processus de récupération est supervisé à tout moment par une personne compétente ;
    - L'équipement de récupération et les cylindres sont conformes aux normes appropriées.



### CONSIGNES D'INSTALLATION

- d) Si possible, pomper le système de réfrigération.
  - e) Si le vide n'est pas possible, fabriquez un collecteur de sorte que le fluide frigorigène puisse être retiré de diverses parties du système.
  - f) Assurez-vous que le cylindre est situé sur la balance avant la récupération.
  - g) Démarrer la machine de récupération et opérer conformément aux instructions du fabricant.
  - h) Ne pas trop remplir les bouteilles. (Pas plus de 80 % de volume de charge liquide).
  - i) Ne pas dépasser la pression de service maximale de la bouteille, même temporairement.
  - j) Lorsque les bouteilles ont été remplies correctement et que le processus est terminé, assurez-vous que les bouteilles et l'équipement sont retirés du site rapidement et que toutes les vannes d'isolement de l'équipement sont fermées.
  - k) Le fluide frigorigène récupéré ne doit pas être chargé dans un autre système de réfrigération, sauf s'il a été nettoyé et vérifié.
- **Étiquetage**

L'équipement doit porter une étiquette indiquant qu'il a été mis hors service et vidé de son réfrigérant. L'étiquette doit être datée et signée. Assurez-vous qu'il y a des étiquettes sur l'équipement indiquant que l'équipement contient du réfrigérant inflammable.
  - **Récupération**

Lorsque vous retirez du réfrigérant d'un système, que ce soit pour l'entretien ou la mise hors service, il est recommandé de retirer tous les réfrigérants en toute sécurité. Lorsque vous transférez du réfrigérant dans des cylindres, assurez-vous que seuls des cylindres de récupération de réfrigérant appropriés sont utilisés. Assurez-vous que le nombre correct de cylindres pour contenir la charge totale du système est disponible. Tous les cylindres à utiliser sont désignés pour le réfrigérant récupéré et étiquetés pour ce réfrigérant (à savoir des cylindres spéciaux pour la récupération du réfrigérant). Les bouteilles doivent être complètes avec une soupape de surpression et les soupapes d'arrêt associées en bon état de fonctionnement. Les bouteilles de récupération vides sont évacuées et, si possible, refroidies avant la récupération. L'équipement de récupération doit être en bon état de fonctionnement et comporter un ensemble d'instructions concernant l'équipement à portée de main et être adapté à la récupération des frigorigènes inflammables. De plus, un ensemble de balances calibrées doit être disponible et en bon état de fonctionnement. Les flexibles doivent être complets avec des raccords de déconnexion sans fuite et en bon état. Avant d'utiliser la machine de récupération, vérifiez qu'elle fonctionne correctement, qu'elle a été correctement entretenue et que tous les composants électriques associés sont scellés pour empêcher l'inflammation en cas de libération de réfrigérant. Consulter le fabricant en cas de doute. Le réfrigérant récupéré doit être renvoyé au fournisseur de frigorigène dans le cylindre de récupération approprié, et le bulletin de transfert de déchets correspondant doit être disposé. Ne pas mélanger les réfrigérants dans les unités de récupération et surtout pas dans les bouteilles. Si les compresseurs ou les huiles de compresseur doivent être retirés, assurez-vous qu'ils ont été évacués à un niveau acceptable pour vous assurer que le réfrigérant inflammable ne reste pas dans le lubrifiant. Le processus d'évacuation doit être effectué avant de retourner le compresseur aux fournisseurs. Seul un chauffage électrique du corps du compresseur doit être utilisé pour accélérer ce processus. Lorsque l'huile est évacuée d'un système, elle doit être effectuée en toute sécurité.

## Avis de Conception

Afin de garantir les performances optimales de nos produits, les spécifications de conception de l'appareil et de la télécommande peuvent être modifiées sans préavis.

## Plage de Température Ambiante pour l'Opération de l'Appareil

MODE	Plage de Température
Cool	17-35°C (62-95°F)
Dry	13-35°C (55-95°F)

## Installation de Tuyau d'Évacuation

Le tuyau d'évacuation et l'adaptateur doivent être installés ou retirés conformément au mode d'utilisation. Pour les modes REFROIDISSEMENT, CHAUFFAGE (type de chauffage par pompe) ou AUTO, il faut installer le tuyau d'évacuation. Pour les modes VENTILATEUR, SÉCHAGE ou CHAUFFAGE (type chauffage électrique), il faut enlever le tuyau d'évacuation.

## Choisir L'Emplacement Correct

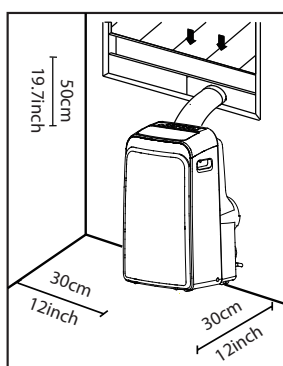

- Votre emplacement d'installation doit répondre aux exigences suivantes :
- Assurez-vous d'installer votre appareil sur une surface plate afin de minimiser le bruit et les vibrations.
  - L'appareil doit être installé à proximité d'une prise mise à la terre et le Drain du Bac Collecteur (situé à l'arrière de l'appareil) doit être accessible.
  - L'appareil doit être placé à au moins 30 cm (12") du mur le plus proche pour assurer une climatisation adéquate. La lame de la persienne horizontale doit être à au moins 50 cm (19,7") des obstacles.
  - NE PAS couvrir les Entrées, les Sorties ou le Récepteur de Signal à Distance de l'appareil, car cela pourrait endommager l'appareil.

## Installation recommandée

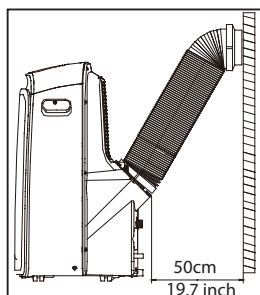

## Information d'Évaluation Énergétique

Les informations relatives à la consommation énergétique et au bruit de cet appareil reposent sur l'installation standard utilisant un conduit d'échappement non prolongé (Diamètre: 150 mm, Longueur: 1,5 m) sans adaptateur de patin d'étanchéité ni adaptateur d'échappement mural A.

L'appareil avec conduit d'évacuation prolongé de 3 mètres fonctionne à l'aide de 2 conduits d'évacuation (Diamètre : 150 mm, Longueur : 1,5 m + Diamètre : 130mm, Longueur : 1,5 m). L'évaluation de la consommation énergétique et des informations sur le bruit de l'appareil avec conduit d'évacuation prolongé de 3 mètres n'est pas évaluée (pour certains modèles).

### REMARQUE:

Nous recommandons d'utiliser l'appareil à une température ambiante inférieure à 35°C. Dans la mesure où il existe un risque que l'appareil avec un conduit d'évacuation prolongé de 3 mètres ne fonctionne pas à une température ambiante supérieure à 35°C dans certaines conditions extrêmes, telles que la prise d'air inférieure doit être bloquée à 50%.

## Comment rester cool avec un nouveau climatiseur portable(Pour les modèles satisfait aux exigences du ministère de l'énergie aux États-Unis)

En raison d'une nouvelle procédure fédérale d'essai pour les climatiseurs portables, vous pouvez remarquer que les réclamations de capacité de refroidissement sur les emballages portables de climatiseurs sont significativement inférieures à celles des modèles produits avant 2017. Cela est dû aux changements de procédure d'essai, pas aux climatiseurs portables eux-mêmes.

### Qu'est-ce que je dois chercher d'abord quand j'achète un climatiseur portable?

Le bon climatiseur vous aide à refroidir une pièce efficacement. Une unité sous-taillée ne se refroidira pas adéquatement alors qu'une trop grande ne supprimera pas assez d'humidité, laissant l'air se sentir humide. Pour trouver le climatiseur approprié, déterminez les images carrées de la pièce que vous voulez refroidir en multipliant la longueur de la pièce par sa largeur. Vous devez aussi connaître la qualité BTU de l'air conditionné, qui indique la quantité de chaleur qu'il peut enlever d'une pièce. Un nombre plus élevé signifie plus d'énergie de refroidissement pour une pièce plus grande. (Soyez sûr que vous ne comparez que de nouveaux modèles les uns aux autres - les modèles plus anciens peuvent sembler avoir une capacité plus élevée, mais sont en fait les mêmes). Assurez-vous de "grandir" si votre climatiseur portable sera placé dans une salle très soleillée, dans une cuisine ou dans une salle avec des plafonds élevés. Après avoir trouvé la bonne capacité de refroidissement ou votre chambre, vous pouvez regarder d'autres caractéristiques.

### Pourquoi la capacité de refroidissement est-elle plus faible chez les modèles plus récents que chez les unités plus anciennes?

Les règlements fédéraux exigent que les fabricants calculent la capacité de refroidissement sur la base d'une procédure d'essai spécifique, qui a été modifiée juste cette année. Les modèles fabriqués avant 2017 ont été testés sous une procédure différente et la capacité de refroidissement est mesurée différemment que dans les modèles des années précédentes. Alors, alors que les UBT peuvent être plus faibles, la capacité de refroidissement réelle des climatiseurs n'a pas changé.

### Qu'est-ce que SACC ?

SACC est la valeur représentative de la capacité de refroidissement ajustée à la saison, en Btu/h, déterminée conformément à la procédure d'essai DOE au titre 10 du Code des Règlements fédéraux (CFR) 430, au sous-article B, à l'appendice CC et aux plans d'échantillonnage applicables.











# Installation

## Outillage nécessaire

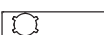
- Tournevis moyen Philips; - Ruban à mesurer ou règle; -Couteau ou ciseaux;
- Scie (facultative, pour réduire la taille de l'adaptateur de fenêtre en cas de fenêtres étroites).

## Accessoires

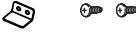
Votre trousse d'installation pour fenêtre est adaptée aux fenêtres de 67,5 à 123 cm (26,5 à 48 po) et peut être raccourcie pour les fenêtres de petite taille.

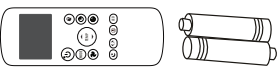
Pièce	Description	Quantité
	Adaptateur de l'appareil	1 pièce
	Tuyau d'évacuation	1 pièce
	Adaptateur pour battant de fenêtre	1 pièce
	Boulon	1 pièce
	Battant coulissant de fenêtre A	1 pièce
	Battant coulissant de fenêtre B et C	1 pièce
	Joint en mousse A (adhésif)	2 pièces
	Joint en mousse B (adhésif)	2 pièces
	Joint en mousse C (non adhésif)	1 pièce
	Support de sécurité et 2 vis	1 jeu
	Tuyau de vidange	1 pièce
	Adaptateur pour tuyau de vidange (seulement pour le mode pompe à chaleur)	1 pièce
	Télécommande et pile (pour les modèles avec télécommande seulement)	1 jeu

## Trousse d'installation pour fenêtre

### Étape 1 : préparation de l'assemblage du tuyau d'évacuation

Appuyer sur le tuyau d'évacuation dans l'adaptateur pour battant de fenêtre et l'adaptateur de l'appareil, serrer automatiquement en utilisant les boucles élastiques des adaptateurs.

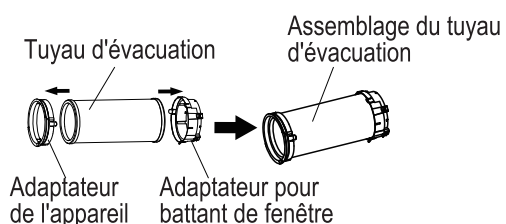

### Étape 2 : installation de l'assemblage du tuyau d'évacuation sur l'unité

Insérer l'adaptateur de l'assemblage du tuyau d'évacuation de l'appareil dans la rainure inférieure de la sortie d'air de l'appareil, tandis que le crochet de l'adaptateur est aligné avec l'assise de l'orifice de la sortie d'air, et installer l'assemblage du tuyau d'évacuation en le faisant glisser dans le sens de la flèche.

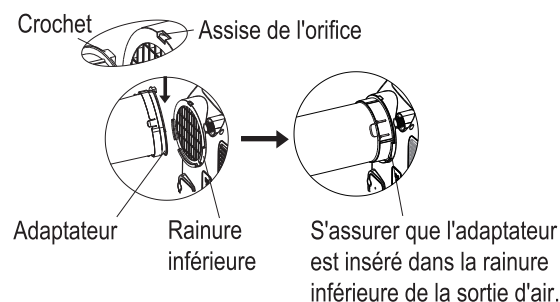

# Installation

## Étape 3 : préparation du battant de fenêtre ajustable

1. Selon la taille de votre fenêtre, régler la taille du battant.
2. Si la longueur de la fenêtre requiert deux battants de fenêtre, utiliser le boulon pour fixer les battants de fenêtre une fois que ceux-ci sont ajustés à la bonne longueur.

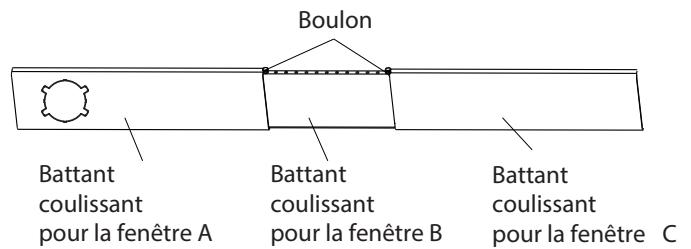

**Remarque : Une fois le tuyau d'évacuation et les battants de fenêtre ajustables préparés, choisir l'une des deux méthodes d'installation suivantes.**

### Type 1 : installation de fenêtre à guillotine

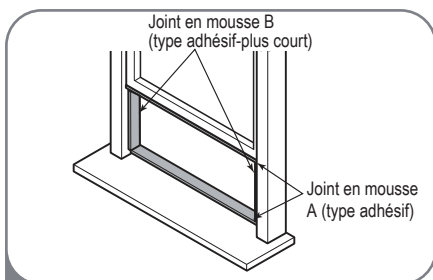

- 1 Couper les bandes A et B du joint en mousse non adhésif à la longueur appropriée, puis les fixer au châssis et au cadre de la fenêtre, tel qu'illustré.

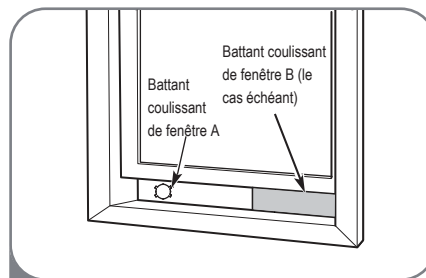

- 2 Insérer l'assemblage du battant de fenêtre dans l'ouverture de la fenêtre.

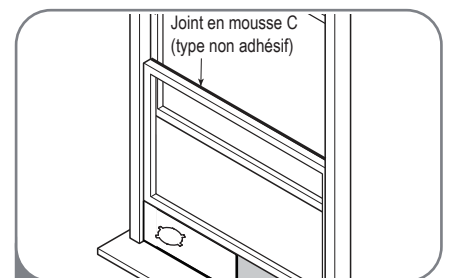

- 3 Couper la bande C du joint en mousse non adhésif afin de la faire correspondre à la largeur de la fenêtre. Insérer le joint entre la vitre et le châssis de fenêtre pour empêcher l'air et les insectes d'entrer dans la pièce.

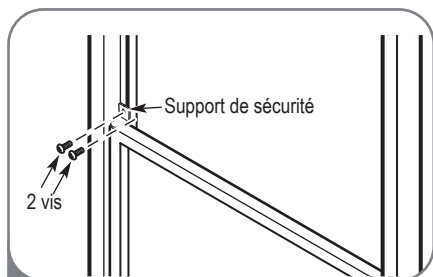

- 4 Si désiré, il est possible d'installer le support de sécurité avec 2 vis, tel qu'illustré.

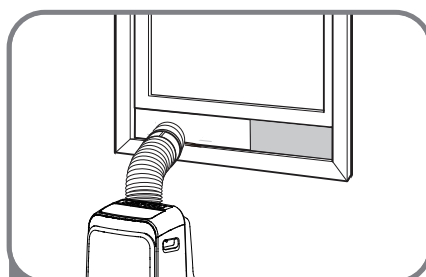

- 5 Insérer l'adaptateur pour battant coulissant de fenêtre dans l'emplacement du battant coulissant de fenêtre.

# Installation

## Type 2 : installation pour fenêtre coulissante

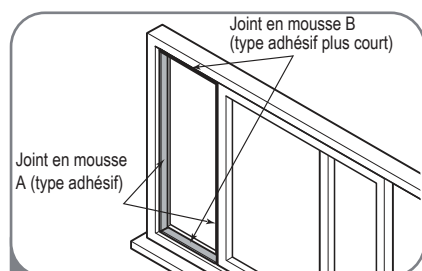

1 Couper les bandes A et B du joint en mousse non adhésif à la longueur appropriée, puis les fixer au châssis et au cadre de la fenêtre, tel qu'illustré.

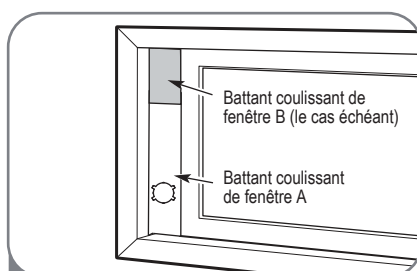

2 Insérer l'assemblage du battant de fenêtre dans l'ouverture de la fenêtre.

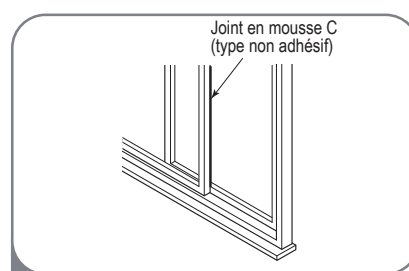

3 Couper la bande C du joint en mousse non adhésif afin de la faire correspondre à la hauteur de la fenêtre. Insérer le joint entre la vitre et le châssis de fenêtre pour empêcher l'air et les insectes d'entrer dans la pièce.

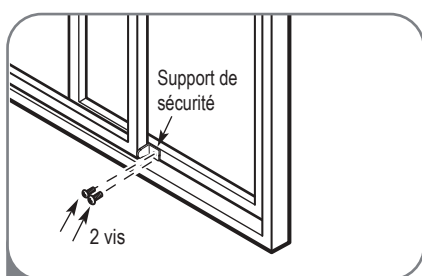

4 Si désiré, il est possible d'installer le support de sécurité avec 2 vis, tel qu'illustré.

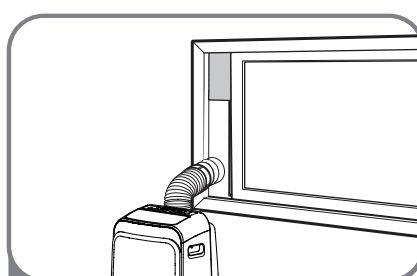

5 Insérer l'adaptateur pour battant coulissant de fenêtre dans l'emplacement du battant coulissant de fenêtre.

**Remarque : Pour garantir un bon fonctionnement, NE PAS trop étirer ou plier le tuyau. S'assurer qu'il n'y a aucun obstacle à proximité de la sortie d'air du tuyau d'évacuation (sur un rayon de 500 mm) afin que le système de ventilation fonctionne correctement. Toutes les illustrations contenues dans ce manuel sont fournies à titre explicatif. Il est possible que votre climatiseur soit légèrement différent. La véritable forme de l'appareil prévaudra.**

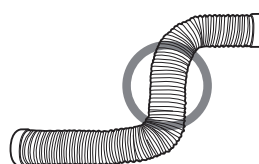

# Fonctionnement

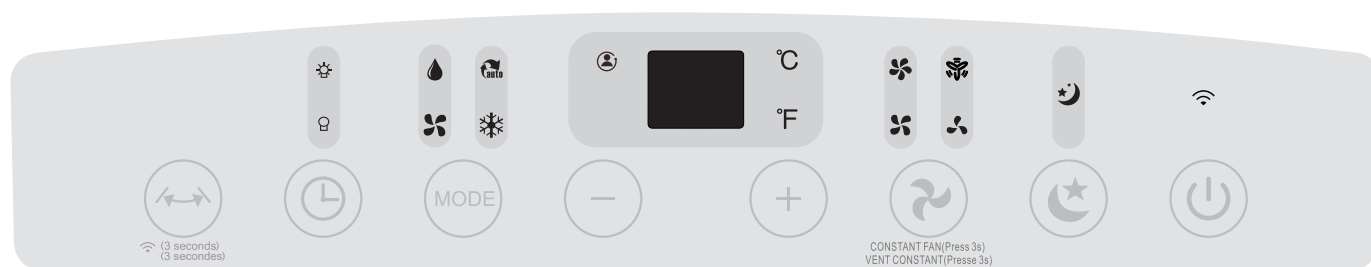

## Bouton « Swing » (facultatif)



## Boutons UP (+) et DOWN (-)

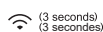

Utilisé pour initialiser la fonction « Auto swing » (pour les modèles avec le mode « Auto swing » seulement). Lorsque l'appareil est réglé à ON, appuyer sur le bouton SWING, pour arrêter l'aérateur à lames à l'angle désiré.

Utilisés pour régler (augmenter/diminuer) les paramètres de la température en incréments de 1 °C/1 °F dans une plage de 17 °C à 30 °C/62 °F à 86 °F ou le réglage TIMER dans une plage de 0 à 24 heures.

**REMARQUE : la commande est capable d'afficher la température en degrés Fahrenheit ou en degrés Celsius. Pour convertir de l'une à l'autre, appuyer sur les boutons fléchés vers le haut et vers le bas et les maintenir enfoncés en même temps pendant 3 secondes.**



## Bouton « Timer »

Utilisé pour amorcer le programme d'heure de démarrage AUTO ON et d'heure d'arrêt AUTO OFF STOP TIME, à l'aide des boutons « + » et « - ». Le voyant TIMER ON/OFF s'allume sous les paramètres TIMER ON/OFF.



## Bouton « Mode »

Sélectionne le mode de fonctionnement approprié. Chaque fois que vous appuyez sur le bouton, un mode est sélectionné dans une séquence qui défile d'AUTO, COOL, DRY, FAN à HEAT (seulement pour les modèles sans refroidissement). Le voyant du mode s'allume sous le réglage des différents modes.



## Bouton « Sleep/Eco »

Utilisé pour initialiser le mode SLEEP/ECO.



## Bouton d'alimentation

Interrupteur d'alimentation (On/Off).



CONSTANT FAN(Presse 3s)  
VENT CONSTANT(Presse 3s)

## Bouton Fan

Fan/Fan constant(Sur certains modèles) Contrôle la vitesse du ventilateur. Appuyez pour sélectionner la vitesse du ventilateur en quatre pas bas, MED, HIGH et AUTO. L'indicateur de vitesse du ventilateur s'éclaire sous différents paramètres de ventilateur. Lorsque vous sélectionnez la vitesse du ventilateur AUTO, toutes les lumières des ventilateurs deviennent sombres. Sur certains modèles, lorsque vous choisissez la vitesse du ventilateur AUTO, tous les indicateurs de ventilateur illuminent.

**REMARQUE: En mode refroidisseur ou séché, appuyez sur le bouton pendant 3 secondes pour allumer ou éteindre la fonction constante du ventilateur. Lorsque la fonction est allumée, la lumière constante du ventilateur éclairera, identifiant la course continue du ventilateur pour le refroidissement. Lorsque la fonction est éteinte, la lumière constante du ventilateur s'éteindra, identifiant le cycle du ventilateur en fonction de l'arrêt du compresseur.**





## Panneau d'affichage à DEL

Affiche la température réglée en °C ou °F dans les paramètres « Auto-timer ». En mode DRY et FAN, la température ambiante est affichée. et indique les codes d'erreur et de protection :

E1-Erreur du capteur de température ambiante.

E2-Erreur du capteur de température de l'évaporateur.

E3-Erreur du capteur de température du condensateur (sur certains modèles).

E4-Erreur de communication du panneau d'affichage.



P1-Le bac inférieur est plein; branchez le tuyau de vidange et vider l'eau recueillie. Si la protection se répète, appeler le service d'entretien.

**Remarque : Lorsqu'une des défaillances ci-dessus se produit, veuillez éteindre l'appareil et vérifier s'il y a des obstructions. Redémarrez l'appareil si la défaillance est toujours présente, éteignez l'appareil et débranchez le cordon d'alimentation. Contactez le fabricant, son réparateur agréé ou une personne qualifiée pour effectuer des réparations.**

## Instructions de fonctionnement

### Mode COOL

- Appuyez sur le bouton MODE jusqu'à ce que le voyant COOL s'allume.
- Appuyez sur les boutons ADJUST « + » ou « - » pour sélectionner la température ambiante désirée. La température peut être réglée dans une plage de 17 °C à 30 °C/62 °F à 86 °F.
- Appuyer sur le bouton FAN SPEED pour sélectionner la vitesse du ventilateur.

### Mode HEAT (seulement pour les modèles sans refroidissement)

- Appuyer sur le bouton MODE jusqu'à ce que le voyant HEAT s'allume.
- Appuyer sur les boutons ADJUST « + » ou « - » pour sélectionner la température ambiante désirée. La température peut être réglée dans une plage de 17 °C à 30 °C/62 °F à 86 °F.
- Appuyer sur le bouton FAN SPEED pour sélectionner la vitesse du ventilateur. La vitesse du ventilateur ne peut pas être ajustée sur certains modèles lorsque l'appareil est en mode HEAT.

### Mode DRY

- Appuyez sur le bouton MODE jusqu'à ce que le voyant DRY s'allume.
- Ce mode ne permet pas de sélectionner une vitesse de ventilateur ni de régler la température. Le moteur du ventilateur fonctionne à une vitesse faible (LOW).
- Garder les fenêtres et les portes fermées pour de meilleurs résultats de déshumidification.

# Fonctionnement

---

## Fonctionnement AUTO

- Lorsque le climatiseur est réglé au mode AUTO, celui-ci sélectionnera automatiquement le mode de refroidissement, de chauffage (seulement pour les modèles sans refroidissement) ou le mode de fonctionnement avec ventilateur seulement, selon la température que vous avez sélectionnée et la température ambiante.
- Le climatiseur contrôlera automatiquement la température ambiante autour du point de température que vous avez sélectionné.
- La vitesse du ventilateur ne peut pas être sélectionnée en mode AUTO.

## Mode FAN

- Appuyer sur le bouton MODE jusqu'à ce que le voyant FAN s'allume.
- Appuyer sur le bouton FAN SPEED pour sélectionner la vitesse du ventilateur. La température ne peut pas être ajustée.
- Ne pas placer le conduit au niveau de la fenêtre.

## Fonctionnement de TIMER (minuterie)

- Lorsque l'appareil est sous tension, appuyer sur le bouton « Timer » pour activer le programme « Auto-off stop », et le voyant TIMER OFF s'allume. Appuyer sur le bouton fléché vers le haut (UP) ou vers le bas (down) pour sélectionner la durée désirée. Appuyer de nouveau sur le bouton TIMER après 5 secondes pour activer, le programme « Auto-on start », et le voyant TIMER ON s'allume. Appuyer sur le bouton fléché vers le haut (up) ou vers le bas (down) pour sélectionner la durée « Auto-on start » désirée.
- Lorsque l'appareil est hors tension, appuyer sur le bouton « Timer » pour activer le programme « Auto-on start », et le presser de nouveau après cinq secondes, pour activer le programme « Auto-off start ».
- Appuyer sur les boutons fléchés vers le haut (UP) et vers le bas (DOWN) et les maintenir enfoncés pour changer la durée « Auto » de 0,5 incréments, jusqu'à 10 heures, puis d'un incrément d'une (1) heure jusqu'à 24 heures. La commande comptera à rebours le temps restant jusqu'à la mise en marche.
- Le système reviendra automatiquement à l'affichage du réglage précédent de la température si aucune fonction n'est activée pour une période de 5 secondes.
- Allumer (ON) ou éteindre (OFF) l'appareil à tout moment ou régler la minuterie sur 0,0 annulera le programme « Auto Start/Stop timer ».
- Lors d'une défaillance, le programme « Auto Start/Stop timer » sera également annulé.

## Mode SLEEP/ECO

- En appuyant sur le bouton, la température sélectionnée augmentera (refroidissement) ou diminuera (chauffage) de 1 °C/1 °F en 30 minutes. Puis, la température augmentera (refroidissement) ou diminuera (chauffage) d'un autre 1 °C/1 °F après 30 autres minutes. Cette nouvelle température sera maintenue pendant 7 heures avant de revenir à la température initialement sélectionnée. Ceci met fin au mode « Sleep/Eco » et l'appareil continue de fonctionner comme initialement programmé.

**REMARQUE : Cette fonctionnalité n'est pas disponible en mode FAN ou DRY.**

# Fonctionnement

## Autres fonctions

### Fonction (facultative) TEMP SENSING (DÉTECTION DE TEMP.)

**REMARQUE :** Cette fonctionnalité peut être **UNIQUEMENT** activée par la télécommande. La télécommande sert de thermostat à distance en permettant un contrôle haute précision de la température à son emplacement. Pour activer la fonction « Temp Sensing » (détection de temp.), diriger la télécommande vers l'appareil et appuyer sur le bouton « Temp Sensing ». L'affichage à distance est la température réelle à son emplacement. La télécommande enverra ce signal vers le climatiseur à chaque intervalle de 3 minutes jusqu'à ce que le bouton « Temp Sensing » soit de nouveau pressé. Si l'appareil ne reçoit pas le signal « Temp Sensing » pendant un intervalle de 7 minutes, celui-ci émettra un bip pour indiquer la fin du mode « Temp Sensing ».

### AUTO-RESTART (REDÉMARRAGE AUTOMATIQUE)

Si l'appareil subit une défaillance soudaine en raison d'une panne de courant, celui-ci redémarrera automatiquement avec le réglage de la fonction précédent une fois que le courant aura été rétabli.

### ATTENDRE 3 MINUTES AVANT DE REMETTRE EN MARCHÉ

Une fois que l'appareil s'est arrêté, ne pas le redémarrer durant les 3 premières minutes. Cela sert à protéger l'appareil. L'appareil démarrera automatiquement après 3 minutes.

### RÉGLAGE DE LA DIRECTION DU FLUX D'AIR

L'aérateur à lames peut être réglé automatiquement.

Régler la direction du flux d'air automatiquement (REMARQUE : Sur certains modèles, l'aérateur à lames peut être réglé manuellement seulement) :

- Lorsque le système est sous tension, l'aérateur à lames s'ouvre entièrement.
- Appuyer sur le bouton SWING sur le panneau ou la télécommande pour activer la fonction « Auto swing ». L'aérateur à lames oscillera automatiquement de haut en bas.
- Prière de ne pas ajuster l'aérateur à lames manuellement.

### Drainage de l'eau

- Si l'appareil fonctionne en mode déshumidification, retirer le bouchon de vidange supérieur situé à l'arrière de l'appareil, installer le raccord d'évacuation d'eau (trousse de réparation femelle universelle 5/8 po) avec un tuyau de 3/4 po (acheté localement). Pour les modèles sans raccord d'évacuation d'eau, il suffit de fixer le tuyau de vidange dans l'orifice. Placer l'extrémité ouverte du tuyau directement sur la zone d'évacuation d'eau dans votre sous-sol.

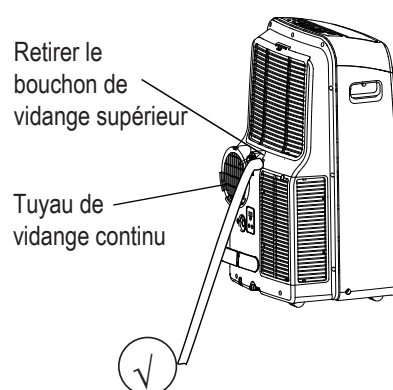

## Fonctionnement

- Si l'appareil fonctionne en mode pompage, retirer le bouchon de vidange inférieur situé à l'arrière de l'appareil, installer le raccord d'évacuation d'eau (trousse de réparation femelle universelle 5/8 po) avec un tuyau de 3/4 po (acheté localement). Pour les modèles sans raccord d'évacuation d'eau, il suffit de fixer le tuyau de vidange dans l'orifice. Placer l'extrémité ouverte de l'adaptateur du tuyau directement sur la zone d'évacuation d'eau dans votre sous-sol.

**REMARQUE : S'assurer que le tuyau est connecté afin qu'il n'y ait pas de fuites.**

**Diriger le tuyau vers la zone d'évacuation d'eau, en vous assurant qu'aucun coude n'empêchera l'eau de s'écouler. Placer l'extrémité du tuyau dans la zone d'évacuation d'eau et s'assurer que l'extrémité du tuyau est placée au niveau du sol afin de laisser l'eau s'écouler facilement. (voir les illustrations avec un « ✓ »). Ne jamais le laisser positionné en hauteur. (voir les illustrations avec un « ✗ »). Lorsque le tuyau de vidange continu n'est pas utilisé, s'assurer que le bouchon et le robinet de vidange correspondant sont bien fixés afin d'éviter les fuites.**

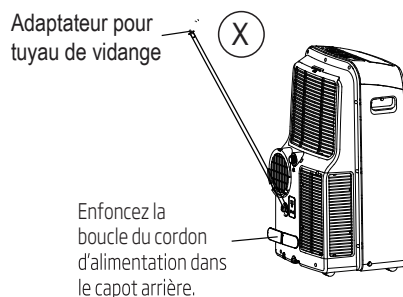
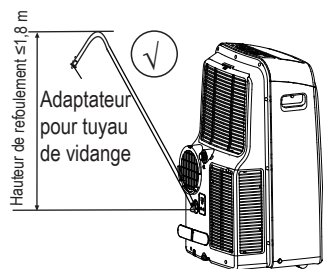
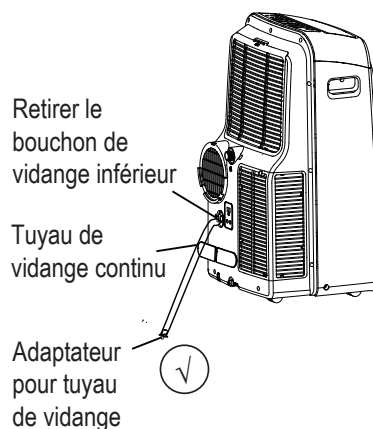

- Lorsque le niveau d'eau du bac inférieur atteint un niveau prédéterminé, l'appareil émet 8 bips et l'écran numérique affiche. À ce moment, le processus de climatisation ou de déshumidification sera immédiatement interrompu. Toutefois, le moteur du ventilateur continuera de fonctionner (ceci est normal). Déplacer prudemment l'appareil vers un lieu de vidange, enlever le bouchon de vidange inférieur et évacuer l'eau. Réinstaller le bouchon de vidange inférieur, puis redémarrer l'appareil jusqu'à ce que le symbole disparaisse. Si l'erreur se reproduit, appeler le service d'entretien.

**REMARQUE : S'assurer de réinstaller le bouchon de vidange inférieur de manière à éviter les fuites avant d'utiliser l'appareil.**

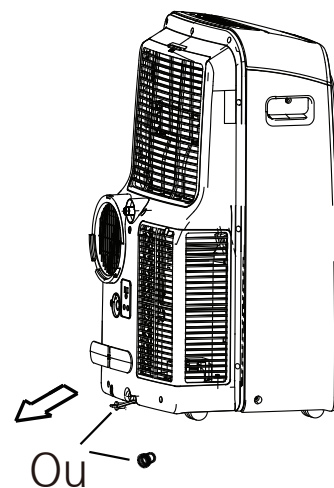

### Consignes de sécurité

- Toujours débrancher l'appareil avant le nettoyage ou l'entretien.
- NE PAS utiliser de liquides inflammables ou de produits chimiques pour nettoyer l'appareil.
- NE PAS laver l'appareil à l'eau courante. Cette manœuvre représente un risque électrique.
- NE PAS faire fonctionner l'appareil si le cordon d'alimentation électrique a été endommagé pendant le nettoyage. Un cordon d'alimentation endommagé doit être remplacé par un cordon neuf du fabricant.

### Nettoyer le filtre à air

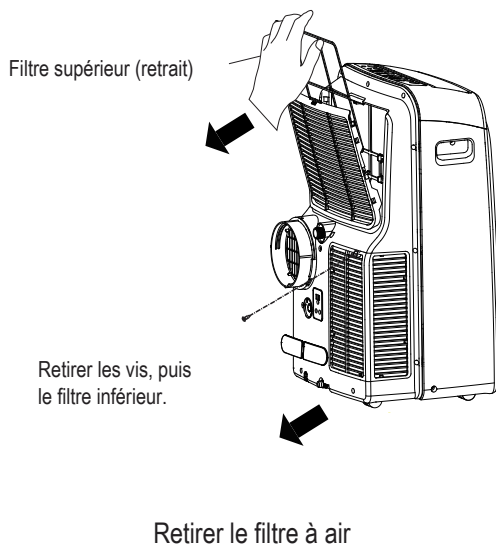

### Conseils d'entretien

- Nettoyer le filtre à air toutes les 2 semaines pour assurer un rendement optimal.
- Le bac de vidange d'eau doit être vidé immédiatement en cas d'erreur P1 et avant de ranger l'appareil pour prévenir la moisissure.
- Dans les foyers où des animaux sont présents, la grille doit être époussetée régulièrement pour éviter le blocage du flux d'air occasionné par des poils.

### Nettoyer l'appareil

Nettoyer l'appareil à l'aide d'un chiffon humide non pelucheux et d'un détergent doux. Sécher l'appareil avec un chiffon sec non pelucheux.

### Ranger l'appareil lorsqu'il n'est pas utilisé

- Vider le bac de vidange conformément aux instructions de la section suivante.
- Faire fonctionner l'appareil en mode FAN (ventilation) pendant 12 heures dans une pièce chauffée pour le sécher et prévenir la moisissure.
- Éteindre l'appareil et le débrancher.
- Nettoyer le filtre à air conformément aux instructions de la section précédente. Réinstaller le filtre à air propre et sec avant de ranger l'appareil.
- Retirer les piles de la télécommande.



S'assurer de ranger l'appareil dans un endroit frais et sombre. L'exposition aux rayons directs du soleil ou à une chaleur excessive peut réduire la durée de vie de l'appareil.

## *Diagnostic des défaillances*

**Veillez utiliser le formulaire suivant pour vérifier l'appareil avant d'effectuer une demande d'entretien :**

<b>Problème</b>	<b>Cause possible</b>	<b>Dépannage</b>
L'appareil ne s'allume pas lorsque j'appuie sur le bouton ON/OFF	Code d'erreur P1	Le bac de vidange d'eau est plein. Éteignez l'appareil, évacuez l'eau du bac de vidange et redémarrez l'appareil.
	En mode COOL : la température ambiante est plus basse que la température sélectionnée.	Réinitialisez la température.
L'appareil refroidit mal	Le filtre à air est obstrué par de la poussière ou des poils d'animaux.	Éteignez l'appareil et nettoyez le filtre conformément aux instructions.
	Le tuyau d'évacuation n'est pas raccordé ou est obstrué.	Éteignez l'appareil, débranchez le tuyau, vérifiez s'il y a obstruction, puis rebranchez le tuyau.
	Le niveau de réfrigérant de l'appareil est bas.	Contactez un technicien pour inspecter l'appareil et faire l'appoint de réfrigérant.
	Le réglage de température est trop élevé.	Diminuez la température pré-réglée.
	Les fenêtres et les portes de la pièce sont ouvertes.	Assurez-vous que toutes les fenêtres et les portes sont fermées.
	La surface de la pièce est trop grande.	Vérifiez méticuleusement la zone de refroidissement.
	Des sources de chaleur sont présentes dans la pièce.	Retirez les sources de chaleur, si possible.
L'appareil est bruyant et vibre de manière excessive	Le sol n'est pas de niveau.	Placez l'appareil sur une surface plane et horizontale.
	Le filtre à air est obstrué par la poussière ou des poils d'animaux.	Éteignez l'appareil et nettoyez le filtre conformément aux instructions.
L'appareil émet une sorte de gargouillement	Ce bruit est causé par le flux du réfrigérant à l'intérieur de l'appareil.	Ceci est normal.

## Remarques sur la conception et la conformité

---

### Avis de conception

Afin d'assurer un rendement optimal de nos produits, les caractéristiques de conception de l'appareil et de la télécommande peuvent faire l'objet de modifications sans préavis.

### Information sur le rendement énergétique

Le rendement énergétique de cet appareil est en fonction d'une installation utilisant un tuyau d'évacuation non prolongé sans adaptateur A ou B (comme indiqué dans la section « Installation » du présent manuel).

### Plage de températures de l'appareil

Mode	Plage de températures
Cool (froid)	17-35 °C (62-95 °F)
Dry (sec)	13-35 °C (55-95 °F)
Heat (mode pompe à chaleur)	5-30 °C (41-86 °F)
Heat (mode chaleur électrique)	≤ 30 °C (86 °F)

## Illustration de la télécommande

---

### Spécifications de la télécommande

<b>Modèle</b>	RG57H4(B)/BGEF
Tension	3.0V (piles sèches R03/LR03×2)
Portée de réception du signal	8 m
Environnement	-5 °C~60 °C(23 °F~140 °F)

#### **AVERTISSEMENT :**

**RISQUE D'INGESTION** – Contient de petites piles. Conserver hors de la portée de jeunes enfants. En cas d'ingestion, consulter immédiatement un médecin.



# Illustration de la télécommande

## Fonctionnement des boutons

Avant d'utiliser votre nouveau climatiseur, prenez le temps de vous familiariser avec la télécommande. Ce qui suit est une brève introduction à la télécommande. Pour les instructions d'utilisation de votre climatiseur, veuillez vous reporter à la section Utilisation des fonctions de base du présent manuel.

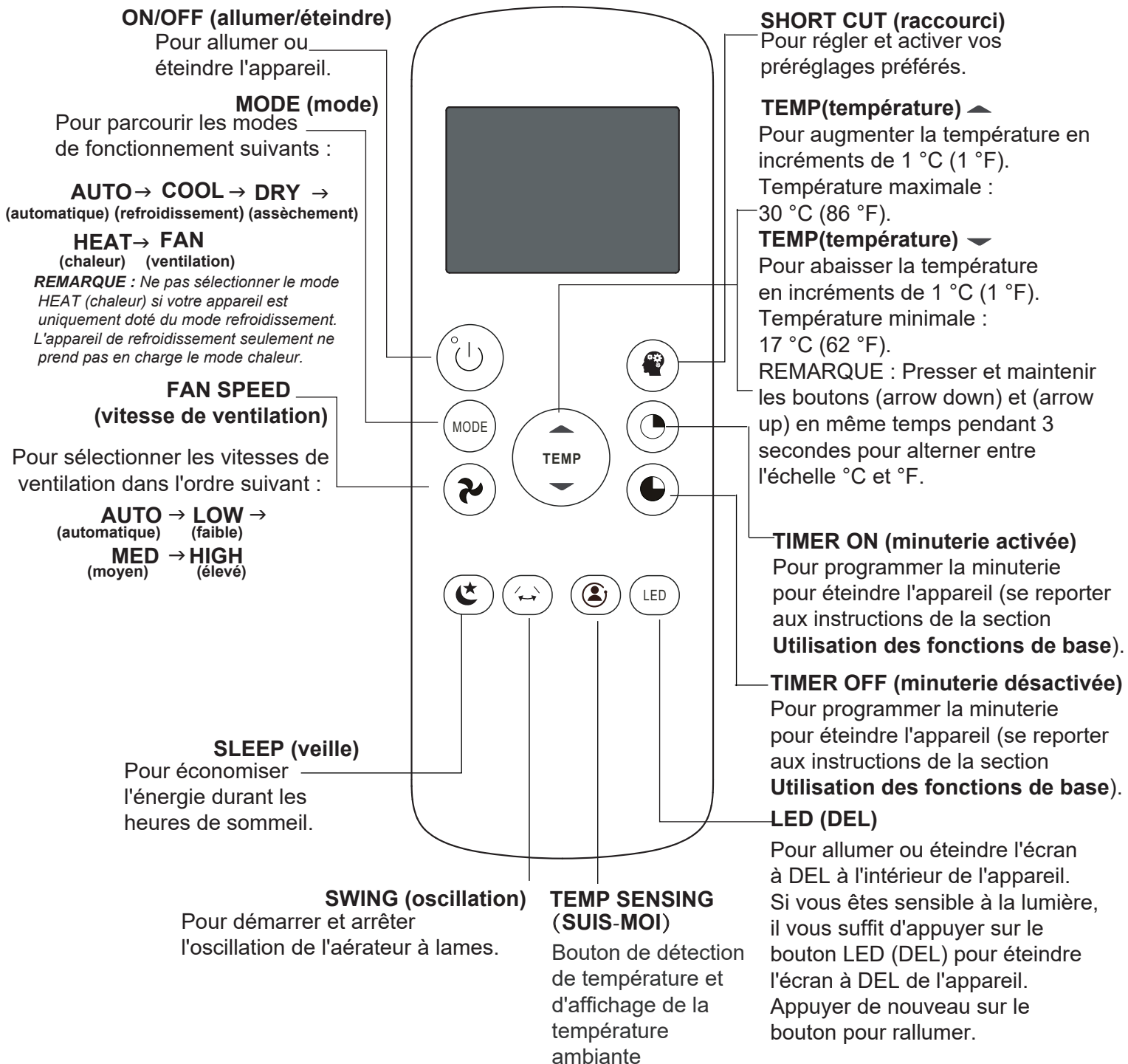

## Illustration de la télécommande

### Fonctionnement des boutons

#### VOUS NE SAVEZ PAS À QUOI SERT UNE FONCTION?

Consultez la description détaillée de votre climatiseur dans les sections **Utilisation des fonctions** de base et **Utilisation des fonctions avancées** du présent manuel.

#### REMARQUE SPÉCIALE

Les conceptions des boutons de votre appareil peuvent légèrement différer de l'exemple illustré.

Si l'appareil n'est pas doté d'une fonction précise, le bouton correspondant à cette fonction sur la télécommande sera inactive.

En cas d'importantes différences entre la description des fonctions dans l'illustration de la télécommande et celle dans le MANUEL D'UTILISATION, la description du MANUEL D'UTILISATION prévaudra.

### Insertion et remplacement des piles

Votre climatiseur comprend deux piles AAA. Insérer les piles dans la télécommande avant d'utiliser.

1. Glisser le couvercle arrière de la télécommande vers le bas pour exposer le compartiment à piles.
  2. Insérer les piles en s'assurant de faire correspondre les extrémités (+) et (-) aux symboles à l'intérieur du compartiment à piles.
- Remettre le couvercle de piles en place.

#### ! REMARQUES CONCERNANT LES PILES

Pour optimiser le rendement du produit :

Ne pas mélanger les piles usagées et neuves, ou différents types de piles.

Ne pas laisser les piles dans la télécommande si vous prévoyez ne pas utiliser l'appareil pendant plus de 2 mois.



### ÉLIMINATION DES PILES

Ne pas éliminer les piles avec les déchets municipaux non triés. Se reporter aux lois municipales afin d'éliminer correctement les piles.

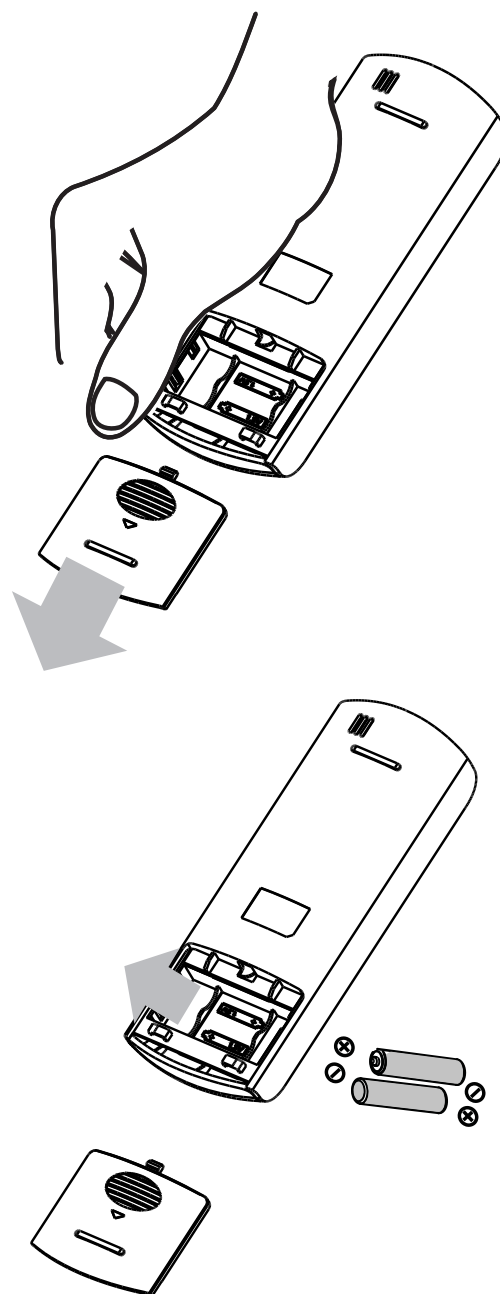

## Illustration de la télécommande

### Témoins de l'écran à DEL de la télécommande

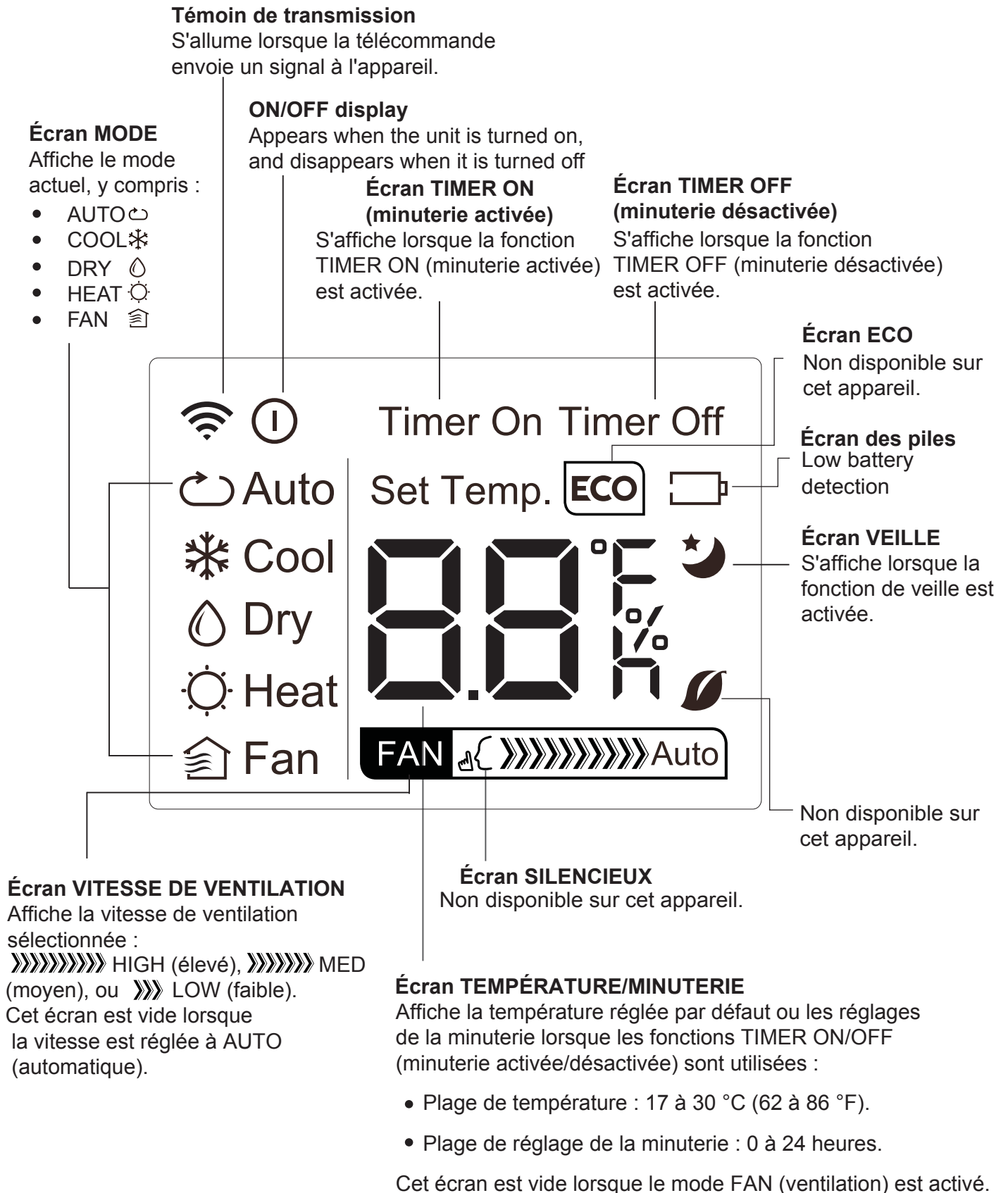

## Illustration de la télécommande

### Utilisation des fonctions de base

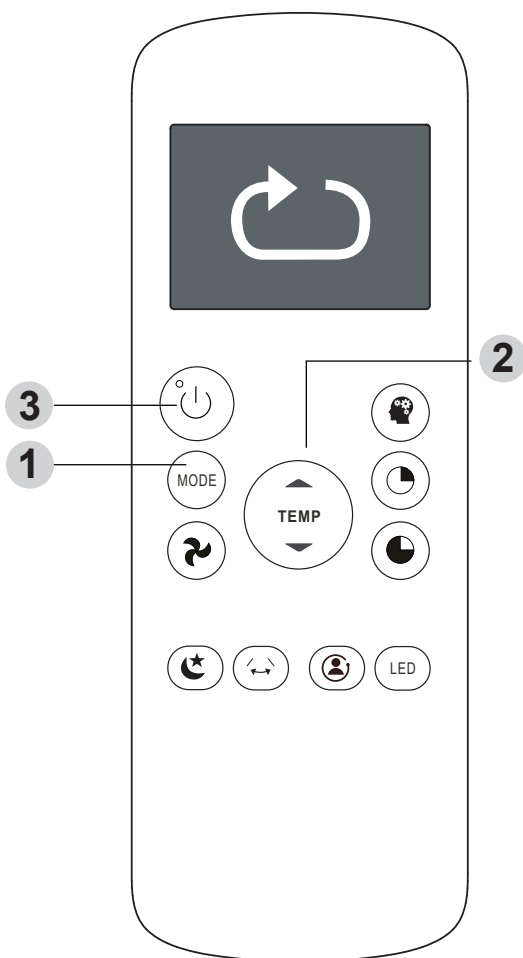

### Fonctionnement du mode COOL (refroidissement)

1. Appuyer sur le bouton **MODE** pour sélectionner le mode **COOL** (refroidissement).
2. Régler à la température désirée à l'aide du bouton **Temp (arrow up)** ou **Temp (arrow down)**.
3. Appuyer sur le bouton **FAN** (ventilation) pour sélectionner la vitesse de ventilation : **AUTO** (automatique), **LOW** (faible), **MED** (moyen) ou **HIGH** (élevé).
4. Appuyer sur le bouton **ON/OFF** (allumer/éteindre) pour démarrer l'appareil.

### R☒ GLACE DE LA TEMPÉRATURE

La température de fonctionnement de l'appareil se situe entre 17 et 30 °C (62 et 86 °F). La température réglée peut être augmentée ou diminuée en incréments de 1 °C (1 °F).

### Utilisation du mode AUTO (automatique)

L'appareil en mode **AUTO** (automatique) sélectionnera automatiquement le mode **COOL** (refroidissement), **FAN** (ventilation), **HEAT** (chaleur) ou **DRY** (assèchement), en fonction de la température réglée.

1. Appuyer sur le bouton **MODE** pour sélectionner le mode **AUTO** (automatique).
2. Régler à la température désirée à l'aide du bouton **Temp (arrow up)** ou **Temp (arrow down)**.
3. Appuyer sur le bouton **ON/OFF** (allumer/éteindre) pour démarrer l'appareil.

**REMARQUE : La VITESSE DE VENTILATION ne peut pas être réglée en mode AUTO (automatique).**

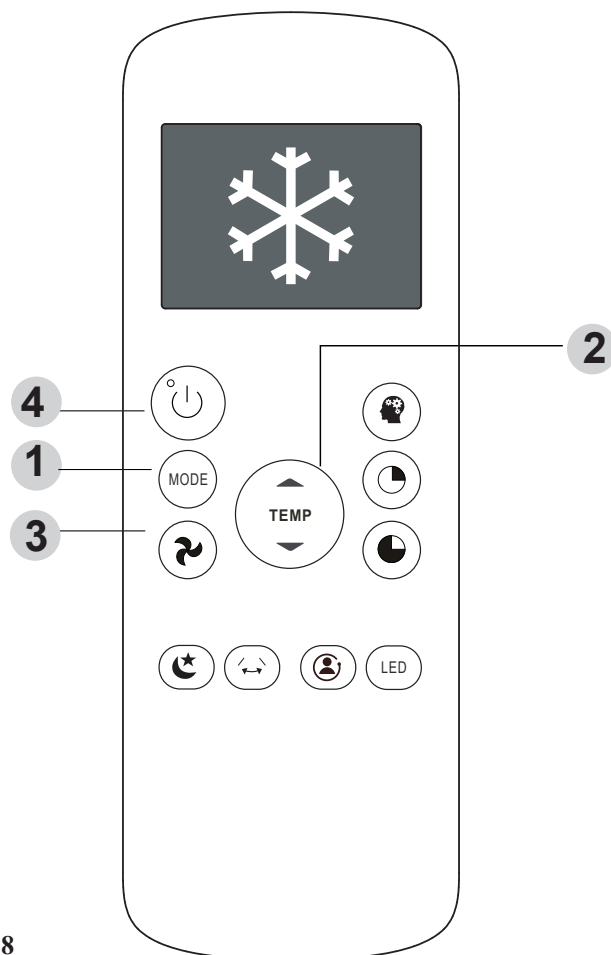

## Illustration de la télécommande

### Utilisation des fonctions de base

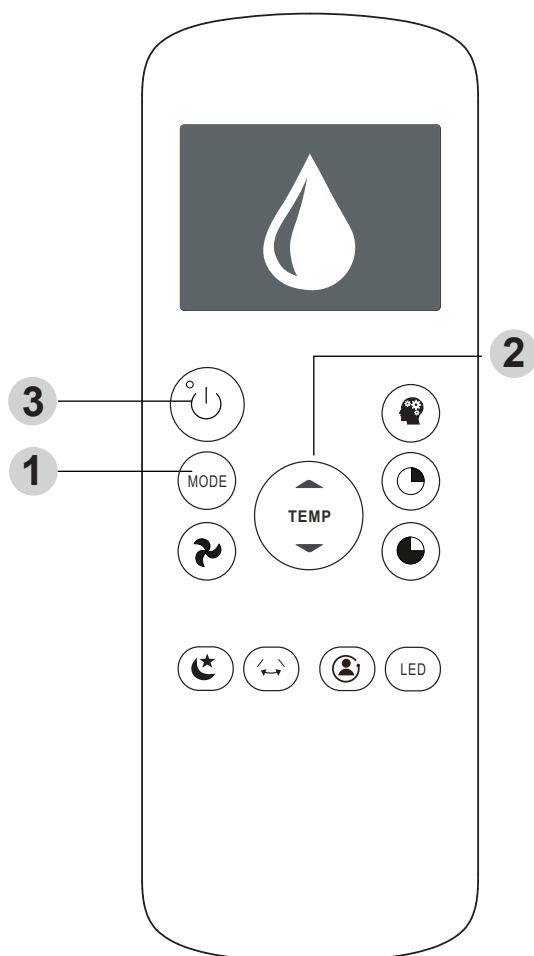

### Utilisation du mode FAN (ventilation)

1. Appuyer sur le bouton **MODE** pour sélectionner le mode FAN (ventilation).
  2. Appuyer sur le bouton **FAN** (ventilation) pour sélectionner la vitesse de ventilation : AUTO (automatique), LOW (faible), MED (moyen) ou HIGH (élevé).
  4. Appuyer sur le bouton **ON/OFF** (allumer/éteindre) pour démarrer l'appareil.
- REMARQUE : La température peut être réglée en mode FAN

**REMARQUE :** La température peut être réglée en mode FAN (ventilation). Toutefois, l'écran à cristaux liquides n'affichera pas la température.

### Utilisation du mode DRY (assèchement)

1. Appuyer sur le bouton **MODE** pour sélectionner le mode **DRY** (assèchement).
2. Régler à la température désirée à l'aide du bouton **Temp (arrow up)** ou **Temp (arrow down)**.
3. Appuyer sur le bouton **ON/OFF** (allumer/éteindre) pour démarrer l'appareil.

**REMARQUE :** La vitesse de ventilation ne peut pas être modifiée en mode DRY (assèchement).

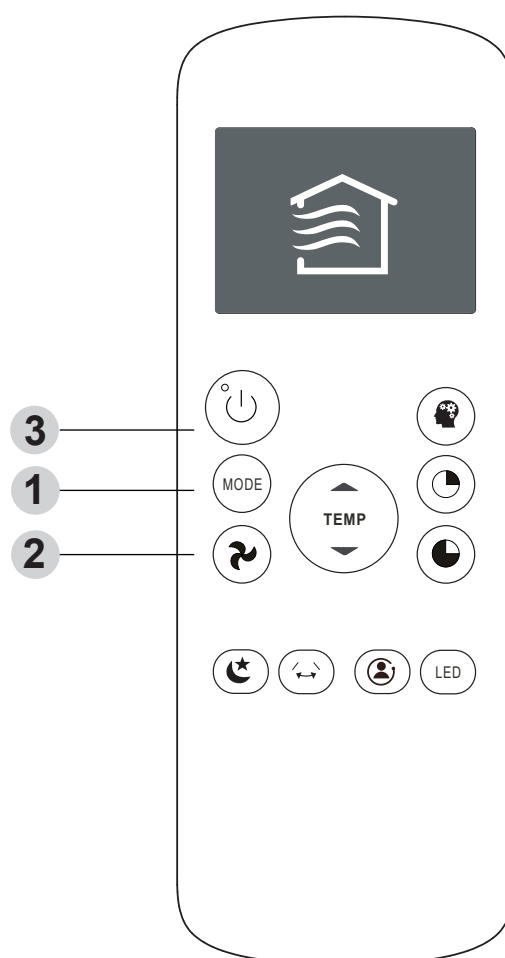

## Illustration de la télécommande

### Utilisation des fonctions de base

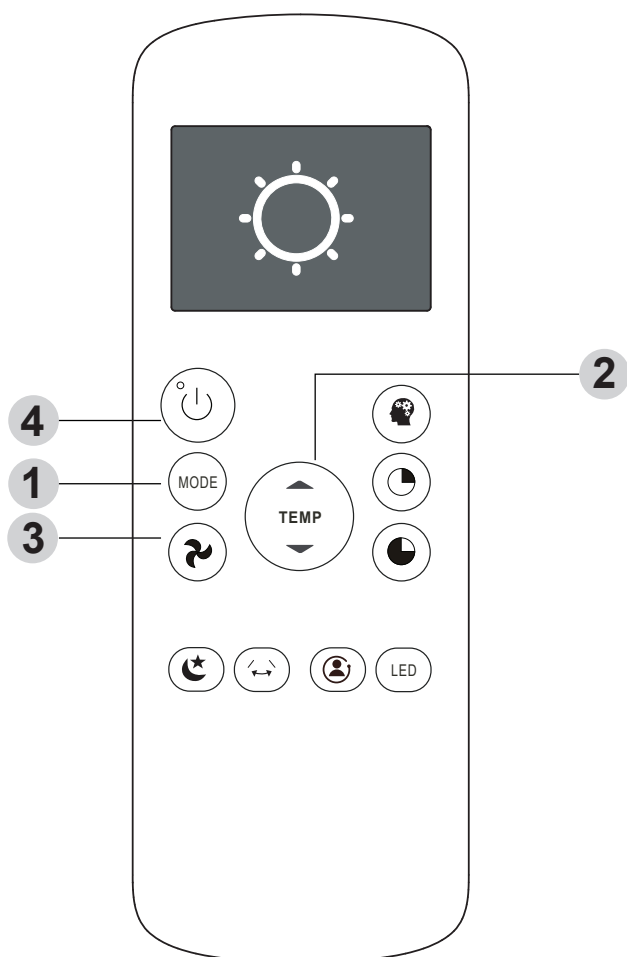

### Utilisation du mode HEAT (chaleur)

1. Appuyer sur le bouton **MODE** pour sélectionner le mode **HEAT** (chaleur).
2. Régler à la température désirée à l'aide du bouton **Temp (arrow up)** ou **Temp (arrow down)**.
3. Appuyer sur le bouton **ON/OFF** (allumer/éteindre) pour démarrer l'appareil.

**REMARQUE :** Une baisse de température à l'extérieur pourrait affecter le rendement de la fonction HEAT (chaleur) de votre appareil. Le cas échéant, il est recommandé de compenser avec un autre appareil chauffant.

## Illustration de la télécommande

### Réglage de la fonction TIMER (minuterie)

Votre climatiseur a deux fonctions de minuterie connexes :

- La fonction **TIMER ON** (minuterie activée) fixe la période de temps après laquelle l'appareil s'allumera automatiquement.
- La fonction **TIMER OFF** (minuterie désactivée) fixe la période de temps après laquelle l'appareil s'éteindra automatiquement.

#### Fonction TIMER ON (minuterie activée)

La fonction **TIMER ON** (minuterie activée) vous permet de fixer une période de temps après laquelle l'appareil s'allumera automatiquement, par exemple, lorsque vous rentrez du travail.

1. Appuyer sur le bouton **TIMER ON** (minuterie activée). Par défaut, la dernière période de temps que vous avez fixée et la lettre « h » apparaîtront à l'écran.

**Remarque :** Le chiffre indique la période de temps après l'heure actuelle à laquelle vous souhaitez que l'appareil s'allume. Par exemple, si vous réglez la minuterie **TIMER ON** (minuterie activée) à 2 heures, « 2h » apparaîtra à l'écran et l'appareil s'allumera après 2 heures.

2. Appuyer plusieurs fois sur le bouton **TIMER ON** (minuterie activée) pour régler l'heure à laquelle vous souhaitez que l'appareil s'allume.

3. Attendre 2 secondes avant que la fonction **TIMER ON** (minuterie activée) ne s'active. L'écran numérique de votre télécommande reviendra ensuite à l'écran de température.

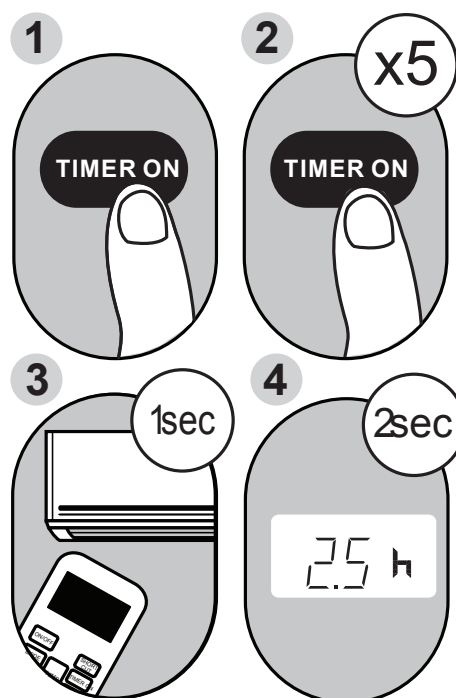

**Exemple :** réglage pour que l'appareil s'allume après 2,5 heures.

## Illustration de la télécommande

### Fonction **TIMER OFF** (minuterie désactivée)

La fonction **TIMER OFF** (minuterie désactivée) vous permet de de fixer une période de temps après laquelle l'appareil s'éteindra automatiquement, par exemple, lorsque vous vous réveillez.

1. Appuyer sur le bouton **TIMER OFF** (minuterie désactivée). Par défaut, la dernière période de temps que vous avez fixée et la lettre « h » apparaîtront à l'écran.



Remarque : Le chiffre indique la période de temps après l'heure actuelle à laquelle vous souhaitez que l'appareil s'éteigne. Par exemple, si vous réglez la minuterie **TIMER OFF** (minuterie désactivée) à 2 heures, « 2h » apparaîtra à l'écran et l'appareil s'éteindra après 2 heures.

2. Appuyer plusieurs fois sur le bouton **TIMER OFF** (minuterie désactivée) pour régler l'heure à laquelle vous souhaitez que l'appareil s'éteigne.

3. Attendre 2 secondes avant que la fonction **TIMER OFF** (minuterie désactivée) ne s'active. L'écran numérique de votre télécommande reviendra ensuite à l'écran de température.

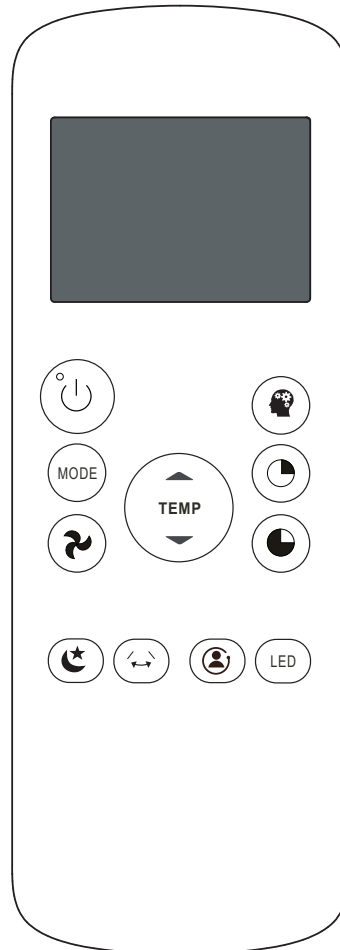
**REMARQUE** : Chaque pression des fonctions **TIMER ON** et **TIMER OFF** équivaut à 30 minutes jusqu'à concurrence de 10 h. Après 10 h et jusqu'à 24 h, l'augmentation s'effectuera par tranches de 1 h. La minuterie reviendra à zéro après 24 h. Vous pouvez désactiver ces fonctions en réglant la minuterie à « 0.0h ».



Continuer à appuyer sur  (minuterie activée) ou  (minuterie désactivée) jusqu'à la période de temps désirée.

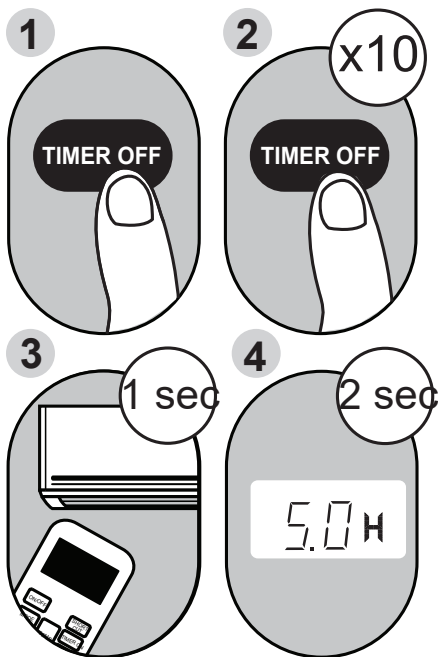

**Exemple** : réglage pour que l'appareil s'éteigne après 5 heures.



## Illustration de la télécommande

### Réglage des fonctions TIMER ON et TIMER OFF en même temps

Prendre note que les périodes de temps que vous réglez pour les deux fonctions font référence aux heures après l'heure actuelle. Par exemple, s'il est actuellement 13 h, et vous souhaitez que l'appareil s'allume automatiquement à 19 h et qu'il fonctionne pendant 2 heures pour ensuite s'éteindre à 21 h,

Procéder comme suit :

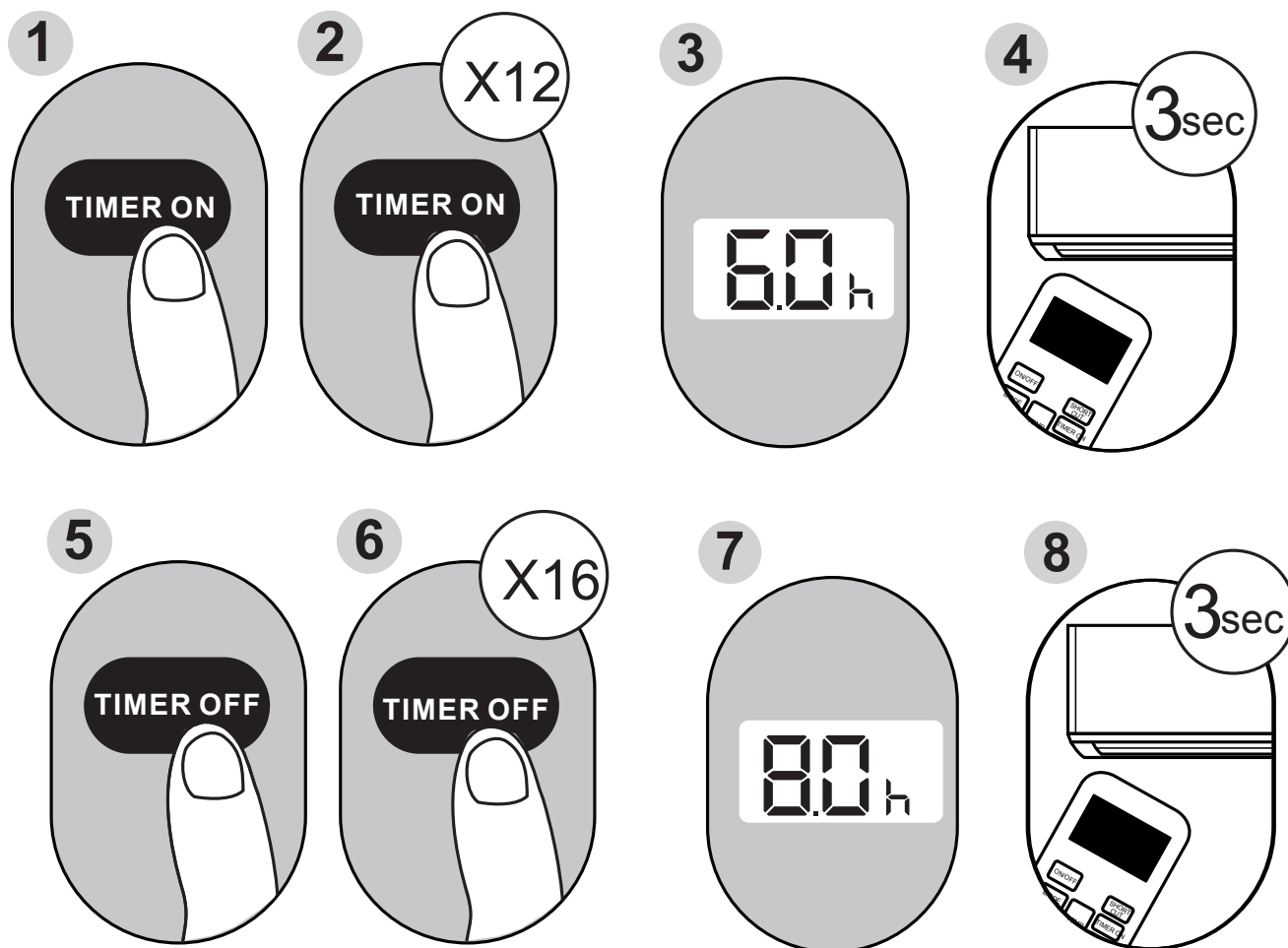

## Illustration de la télécommande

**Exemple** : réglage pour que l'appareil s'allume après 6 heures, fonctionne pendant 2 heures, s'éteigne (voir la figure ci-dessous).

### Écran de votre télécommande

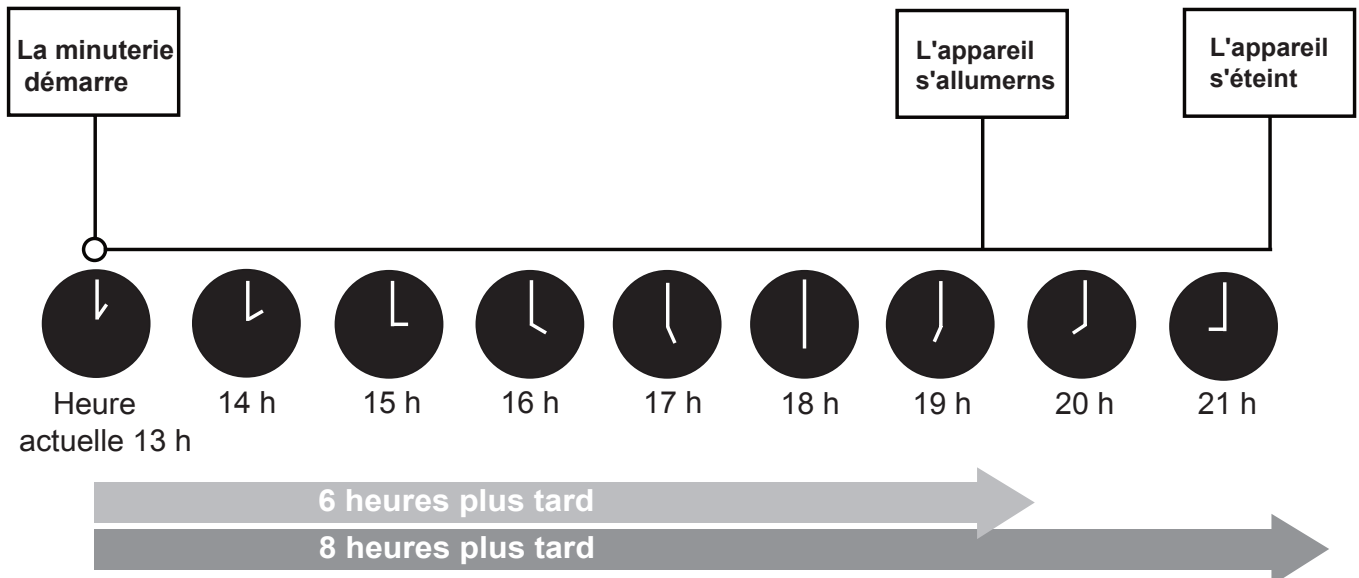
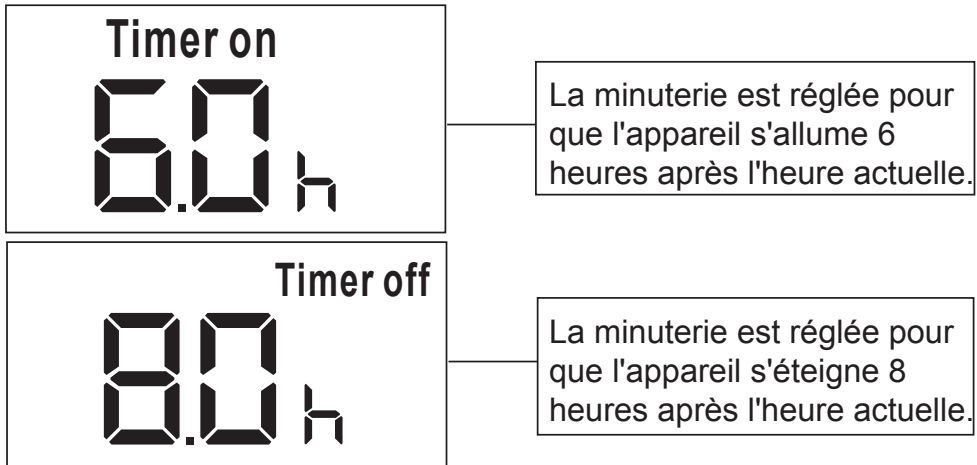

## Illustration de la télécommande

### Utilisation des fonctions avancées

#### Fonction SLEEP (veille)

La fonction SLEEP permet de réduire la consommation énergétique pendant que vous dormez (la température n'a pas besoin d'être la même pour être confortable). Cette fonction s'active uniquement avec la télécommande.

**REMARQUE :** La fonction SLEEP n'est pas disponible en mode FAN ou DRY.

#### Fonction SWING (oscillation)

La fonction SWING permet d'arrêter ou de démarrer le mouvement de l'aérateur à lames et de régler le flux d'air à la direction désirée (vers le haut ou vers le bas). Chaque pression fait passer l'aérateur à lames à un angle de 6 degrés. En maintenant le bouton enfoncé pendant plus de 2 secondes, l'oscillation automatique de l'aérateur à lames s'activera.

#### Fonction TEMP SENSING (SUIS MOI)

La fonction TEMP SENSING permet à la télécommande de mesurer la température à son emplacement actuel. Lorsque vous utilisez les fonctions AUTO, COOL ou HEAT, la mesure de la température ambiante à partir de la télécommande (au lieu de l'unité intérieure elle-même) permettra au climatiseur d'optimiser la température autour de vous et d'assurer un confort maximal.

1. Appuyez sur le bouton **TEMP SENSING** pour activer la fonction. La télécommande enverra un signal de température à l'appareil toutes les trois minutes.
2. Appuyez à nouveau sur le bouton **TEMP SENSING** pour désactiver cette fonction.

#### Fonction SHORTCUT (raccourci)

- Permet de rétablir les réglages actuels ou de revenir aux réglages précédents.
- En appuyant sur ce bouton lorsque la télécommande est activée, le système reviendra automatiquement aux réglages précédents, y compris le mode de fonctionnement, la température réglée, la vitesse de ventilation et la fonction de veille (si activée).
- En maintenant le bouton enfoncé pendant plus de 2 secondes, les réglages de fonctionnement actuels seront rétablis, y compris le mode de fonctionnement, la température réglée, la vitesse de ventilation et la fonction de veille (si activée).

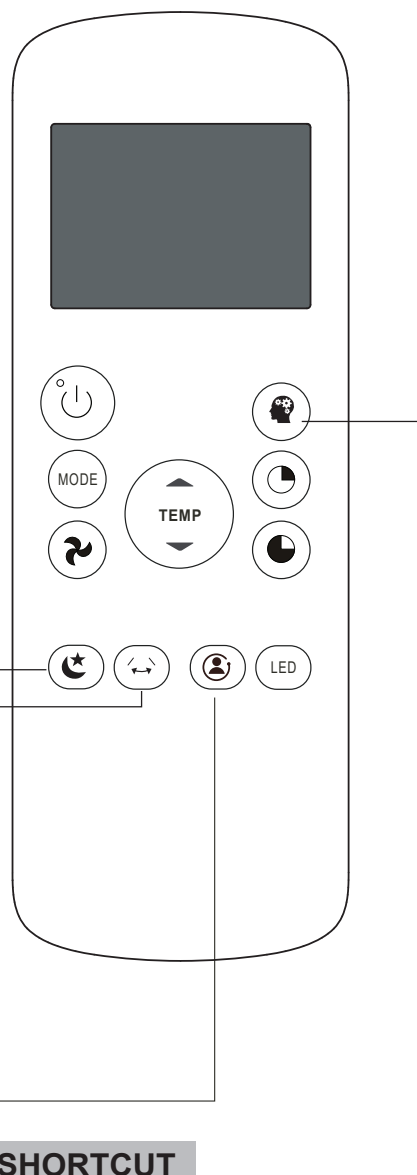

## *Illustration de la télécommande*

---

### **REMARQUE :**

- La conception des boutons repose sur le modèle habituel et peut légèrement différer de celle de votre appareil actuel. Le cas échéant, la forme actuelle prévaudra.
- Toutes les fonctions décrites sont exécutées par l'appareil. Si votre appareil n'est pas doté d'une fonction précise, le bouton correspondant à cette fonction sur la télécommande sera inactive.
- En cas d'importantes différences entre la description des fonctions dans l'illustration de la télécommande et celle dans le MANUEL D'UTILISATION, la description du MANUEL D'UTILISATION prévaudra.
- L'appareil pourrait être conforme aux règlements locaux ou nationaux. Au Canada, celui-ci devrait être conforme à CAN ICES 3 (B)/NMB 3 (B). Aux États-Unis, l'appareil est conforme à la section 15 des règlements de la FCC. Le fonctionnement est soumis aux deux conditions suivantes : (1) L'appareil ne doit pas provoquer des interférences nuisibles et (2) l'appareil doit accepter toute interférence reçue, y compris des interférences pouvant entraîner un fonctionnement indésirable.
- Le présent appareil a fait l'objet d'essais et répond aux restrictions des appareils numériques de classe B, en vertu de la section 15 du règlement de la FCC. Ces restrictions visent à fournir une protection raisonnable contre les interférences nuisibles dans une installation résidentielle. Le présent appareil produit, utilise et peut émettre de l'énergie radio électrique et, s'il n'est pas installé et utilisé conformément aux instructions, peut causer des interférences nuisibles aux communications radio. Cependant, rien ne permet de garantir que ces interférences se produiront à un moment quelconque. En cas d'interférences avec la réception radio ou télévisuelle, qui peuvent être détectées en allumant et en éteignant l'appareil, l'utilisateur est invité à corriger ce problème en prenant une ou plusieurs des mesures suivantes :
  - Réorienter ou déplacer l'antenne de réception.
  - Éloigner l'appareil du récepteur.
  - Brancher l'appareil à une prise autre que celle du circuit auquel le récepteur est relié.
  - S'adresser au revendeur ou à un technicien radio/TV expérimenté pour obtenir de l'aide. Toute transformation ou modification non autorisée par la partie responsable de la conformité pourrait annuler le droit de l'utilisateur d'utiliser l'appareil.

# GARANTIE LIMITÉE POUR CLIMATISEUR

---

Adressez-vous au service à la clientèle de Midea ou à un centre de service autorisé pour toute réparation aux termes de la garantie.

**Les pièces de rechange de Midea doivent être utilisées; elles seront garanties seulement pour la période restante de la garantie initiale.**

## RESPONSABILITÉS NORMALES DU CONSOMMATEUR

**Cette garantie s'applique aux produits utilisés pour usage domestique seulement. Le consommateur s'engage à :**

1. Utiliser correctement l'appareil conformément aux instructions fournies avec le produit.
2. Faire installer correctement l'appareil par un professionnel qualifié conformément aux instructions fournies avec le produit ainsi qu'aux codes de plomberie, de l'électricité et/ou du gaz en vigueur dans sa municipalité.
3. Brancher correctement l'appareil à une alimentation électrique de tension suffisante correctement mise à la terre, remplacer les fusibles qui ont sauté et réparer toute connexion desserrée ou toute défectuosité du câblage domestique.
4. Assumer les frais requis pour permettre d'accéder à l'appareil en cas de réparation.
5. Accepter les dommages causés au fini après l'installation de l'appareil.

## EXCLUSIONS

**Cette garantie ne couvre pas :**

1. Les pannes de l'appareil (autres que les dommages causés par un défaut ou une dysfonction) dues à une installation inadéquate ou à une utilisation non raisonnable de l'appareil, y compris mais non pas de façon limitative, l'incapacité de fournir l'entretien nécessaire et raisonnable ou de se conformer aux instructions d'installation et de fonctionnement du manuel.
2. Les dommages liés à des réparations effectuées par des personnes autres que les techniciens des centres de service autorisés de Midea, à l'utilisation de pièces de rechange autres que celles de Midea ou obtenues de personnes n'appartenant pas au service à la clientèle Midea ou à des causes externes comme une utilisation abusive, une alimentation électrique inadéquate ou une catastrophe naturelle.
3. Toute utilisation de l'appareil à des fins commerciales, d'affaires, locatives ou autres que pour un usage domestique; de plus, l'appareil ne comporte aucune garantie expresse ou implicite, y compris mais non de façon limitative, toute garantie implicite de qualité marchande ou de convenance pour une fin ou un usage particulier.
4. Les produits ne comportant aucun numéro de série d'origine ou comportant un numéro de série d'origine qui a été altéré ou qui ne peut être établi sans difficulté.

**Remarque : Certains États ne permettent pas l'exclusion des dommages indirects ou consécutifs ni les restrictions les concernant. Par conséquent, il est possible que cette exclusion ou restriction ne s'applique pas à vous.**

## POUR OBTENIR UNE RÉPARATION

Conservez votre facture, votre bordereau de livraison ou toute autre preuve de paiement appropriée.

Si des réparations sont nécessaires, la date de la facture servira à déterminer la période de la garantie.

Si des réparations sont effectuées, vous avez intérêt à demander un reçu et à le conserver.

La garantie écrite vous donne des droits légaux particuliers. Il est possible que vous ayez d'autres droits qui peuvent varier d'un État à l'autre.

Pour faire appel au service de réparation, suivez les étapes ci-dessous, dans l'ordre :

1. Communiquez avec le service à la clientèle ou un centre de service autorisé au 1 866 646 4332.
2. Communiquez avec le service des relations avec les consommateurs si vous avez des questions au sujet des centres de service autorisés.







Mettez-vous à l'aise