



Lavatrice

MANUALE D'USO

MFK01W70B/W-IT

MFK01W80B/W-IT

MFK01W90B/W-IT

MFK01W80B/WS-IT

MFK01W100B/W-IT

Leggere il manuale 

Osservare tutte le istruzioni e le spiegazioni di installazione prima dell'uso. Seguire attentamente le istruzioni. Conservare le istruzioni per l'uso a portata di mano per successive consultazioni. Se l'apparecchio viene venduto o ceduto, assicurarsi che il nuovo proprietario riceva queste istruzioni operative.

INDICE

ISTRUZIONI DI SICUREZZA

- Istruzioni di Sicurezza 2

INSTALLAZIONE

- Descrizione del Prodotto 9
- Installazione 10

OPERAZIONI

- Avvio veloce 13
- Prima di ogni lavaggio 15
- Vaschetta per il Detersivo 16
- Pannello di Controllo 18
- Programmi 19
- Opzione 28

MANUTENZIONE

- Pulizia e Manutenzione 32
- Risoluzione dei problemi 35
- Specifiche Tecniche 36
- Scheda del prodotto 37

ISTRUZIONI DI SICUREZZA

■ Istruzioni di Sicurezza

Si prega di leggere attentamente le seguenti informazioni di sicurezza e di seguirle rigorosamente per ridurre al minimo il rischio di incendio o di esplosione, di scosse elettriche e per prevenire danni alla proprietà, lesioni personali o perdita della vita. Il mancato rispetto di queste istruzioni non sarà coperto da garanzia.

Avvertenza!

Questa combinazione di simboli e avvertenze indica una situazione potenzialmente pericolosa che può provocare la morte o lesioni gravi a meno che non sia evitata.

Attenzione!

Questa combinazione di simboli e avvertenze indica una situazione potenzialmente pericolosa che può provocare lesioni lievi o danni alla proprietà e all'ambiente.

Nota!

Questa combinazione di simboli e avvertenze indica una situazione potenzialmente pericolosa che può provocare lesioni lievi o lievi.

Avvertenza!

Rischio di scosse elettriche

- Se il cavo di alimentazione è danneggiato, deve essere sostituito dal produttore, dal suo agente di servizio o da persone analogamente qualificate per evitare pericoli.
 - Se l'elettrodomestico risulta danneggiato, non deve essere messo in funzione se non prima riparato dal produttore, dal suo servizio clienti o da persone analogamente qualificate.
- Rischio di scosse elettriche!

ISTRUZIONI DI SICUREZZA

- l'apparecchio può essere utilizzato da bambini di età pari o superiore a 8 anni e da persone con capacità fisiche, sensoriali o mentali ridotte o mancanza di esperienza e conoscenza se sono stati sottoposti a supervisione o istruzione sull'uso dell'apparecchio in modo sicuro e comprendono i pericoli coinvolti. I bambini non devono giocare con l'apparecchio. La pulizia e la manutenzione dell'utente non devono essere eseguite da bambini senza supervisione.
- I bambini devono essere sorvegliati affinché non giochino con l'elettrodomestico.
- I bambini di età inferiore a 3 anni devono essere sorvegliati per assicurarsi che non giochino con l'apparecchio.
- Animali e bambini potrebbero salire sopra l'apparecchio. Controllare l'apparecchio prima di ogni operazione.
- Non salire o sedersi sull'elettrodomestico.

LUOGO DI INSTALLAZIONE E DINTORNI

- Tutti i detersivi e le sostanze aggiuntive devono essere tenuti in un luogo sicuro, fuori dalla portata dei bambini.
- Non posizionare l'elettrodomestico su un pavimento in moquette. L'ostruzione delle prese d'aria causate da un tappeto può danneggiare l'elettrodomestico.
- Tenere l'elettrodomestico lontano da fonti di calore e dalla esposizione solare diretta per evitare che le parti in plastica e gomma si corrodano.
- Non utilizzare l'elettrodomestico in ambienti umidi o in stanze contenenti gas esplosivi o caustici. In caso di perdite o spruzzi d'acqua, lasciare asciugare l'elettrodomestico all'aria aperta.
- L'apparecchio non deve essere installato dietro una porta con serratura, una porta scorrevole o una porta con una cerniera sul lato opposto a quello della lavatrice.

ISTRUZIONI DI SICUREZZA

- Non avviare l'elettrodomestico in stanze con una temperatura inferiore a 5°C. Ciò potrebbe causare danni ad alcuni componenti. Se non si può fare altrimenti, assicurarsi di scaricare completamente l'acqua dal dispositivo dopo ogni utilizzo (vedi "Manutenzione - Pulizia del filtro della pompa di scarico") per evitare danni causati dal gelo.
- Non usare mai spray o sostanze infiammabili nelle immediate vicinanze dell'elettrodomestico.

INSTALLAZIONE

- Rimuovere tutto il materiale di imballaggio e i bulloni di trasporto prima di utilizzare l'elettrodomestico. In caso contrario, potrebbero verificarsi gravi danni.
- Questo elettrodomestico è dotato di una sola valvola d'ingresso e può essere collegato solo all'alimentazione di acqua fredda.
- La spina di alimentazione deve essere facilmente accessibile dopo l'installazione.
- Prima di lavare i vestiti per la prima volta, l'elettrodomestico deve essere azionato una volta per effettuare tutte le procedure senza vestiti all'interno.
- Prima di avviare la lavatrice, l'elettrodomestico deve essere calibrato.
- Non mettere oggetti troppo pesanti sull'elettrodomestico, come contenitori d'acqua o dispositivi di riscaldamento.
- È necessario utilizzare i nuovi set di tubi flessibili forniti con l'apparecchio e non riutilizzare i vecchi set di tubi flessibili.
- Max. Pressione dell'acqua in entrata 1 MPa. Min. Pressione dell'acqua in entrata 0.05 Mpa.

COLLEGAMENTO ELETTRICO

- Assicurarsi che il cavo di alimentazione non si trovi sotto l'elettrodomestico, potrebbe danneggiarsi.
- Collegare l'elettrodomestico ad una presa con messa a terra protetta da un fusibile conforme ai valori della tabella "Specifiche tecniche". L'installazione della messa a terra deve essere effettuata da un professionista qualificato. Assicurarsi che l'elettrodomestico sia installato in conformità alle norme locali.

ISTRUZIONI DI SICUREZZA

- I collegamenti idrici ed elettrici devono essere eseguiti da un tecnico qualificato in conformità alle istruzioni del produttore e alle norme di sicurezza locali.

Avvertenza!

- Non usare spine multiple o prolunghe.
- L'elettrodomestico non deve avere un dispositivo di commutazione esterno come un timer e non deve essere collegato ad un circuito che viene regolarmente acceso e spento.
- Non rimuovere la spina dalla presa di corrente se c'è la presenza di gas infiammabile nei dintorni.
- Non estrarre mai la spina con le mani bagnate.
- Tirare sempre la spina, non il cavo.
- Scollegare sempre l'elettrodomestico se non lo si sta utilizzando.

COLLEGAMENTI DELL'ACQUA

- Controllare i collegamenti dei tubi di entrata dell'acqua, il rubinetto dell'acqua e il tubo di uscita per eventuali problemi dovuti a variazioni di pressione dell'acqua. Se i collegamenti si allentano o perdono, chiudere il rubinetto dell'acqua e farlo riparare. Non utilizzare l'elettrodomestico prima che le tubazioni e i tubi siano installati correttamente da persone qualificate.
- La porta di vetro può diventare molto calda durante il operazione. Tenere i bambini e gli animali domestici lontano dall'elettrodomestico mentre è in funzione.
- I tubi di entrata e di uscita dell'acqua devono essere installati in modo sicuro e non devono essere danneggiati. In caso contrario, possono verificarsi perdite d'acqua.
- Non rimuovere il filtro della pompa di scarico quando c'è ancora acqua nell'elettrodomestico. Possono fuoriuscire grandi quantità d'acqua e c'è il rischio di scottature causate dall'acqua calda.

ISTRUZIONI DI SICUREZZA

OPERAZIONE E MANUTENZIONE

- Non usare mai solventi infiammabili, esplosivi o tossici. Non usare benzina, alcool ecc. come detergenti. Scegliere solo detergenti adatti al lavaggio in lavatrice.
- Assicurarsi che tutte le tasche siano vuote. Oggetti appuntiti e rigidi come monete, spille, chiodi, viti, pietre, ecc. possono causare seri danni a questa macchina.
- Rimuovere dalle tasche tutti gli oggetti come accendini e fiammiferi prima di utilizzare l'apparecchio.
- Risciacquare accuratamente i capi che sono stati lavati a mano.
- Gli articoli che sono sporchi di sostanze come olio da cucina, acetone, alcool, benzina, cherosene, smacchiatori, trementina, cera e deceranti devono essere lavati a caldo con una quantità extra di detersivo prima di essere asciugati nell'elettrodomestico.
- Articoli contenenti gommapiuma (schiuma di lattice), cuffie da doccia, tessuti impermeabili, articoli in lattice e vestiti o cuscini imbottiti in gommapiuma non devono essere asciugati nell'elettrodomestico
- Gli ammorbidenti o prodotti simili devono essere usati come raccomandato nelle loro istruzioni.
- Non cercare mai di aprire la porta con forza. Lo porta si sblocca poco dopo la fine di un ciclo.
- Si prega di non chiudere lo sportello con forza eccessiva. Se si ha difficoltà nel chiudere lo sportello, si prega di controllare se i vestiti sono inseriti e distribuiti correttamente.

ISTRUZIONI DI SICUREZZA

- Staccare sempre la spina dall'elettrodomestico e chiudere il rubinetto dell'acqua prima della pulizia e della manutenzione e dopo ogni utilizzo.
- Per la pulizia non versare mai acqua sull'elettrodomestico. Rischio di scossa elettrica!
- Le riparazioni devono essere eseguite solo dal produttore, dall'assistenza clienti o da professionisti analogamente qualificate, al fine di evitare pericoli. Il produttore non è responsabile dei danni causati dall'intervento di persone non autorizzate.

TRASPORTO

- Prima del trasporto:
 - I bulloni devono essere reinstallati nell'elettrodomestico da una persona qualificata
 - L'acqua accumulata deve essere scaricata dall'elettrodomestico
- Questo apparecchio è pesante. Trasportare con cura. Non afferrare mai nessuna parte sporgente dell'elettrodomestico durante il sollevamento. Lo sportello dell'elettrodomestico non può essere usato come maniglia.

DESTINAZIONE D'USO

Il prodotto è destinato esclusivamente all'uso domestico e ai tessuti adatti al lavaggio e all'asciugatura in lavatrice. Questo elettrodomestico è solo per uso interno e non è destinato ad uno diverso da questo. Utilizzare l'elettrodomestico seguendo queste istruzioni. L'elettrodomestico non è destinato all'uso commerciale. Qualsiasi altro uso è considerato improprio. Il produttore non è responsabile di eventuali danni o lesioni che ne possono derivare.

- Questo apparecchio è destinato all'uso in applicazioni domestiche e simili come:
 - Cucine del personale in negozi, uffici e altri ambienti di lavoro;
 - Case di campagne;
 - Per clienti di hotel, motel e altri ambienti di tipo residenziale;
 - Ambienti tipo Bed & Breakfast;
 - Aree ad uso comune in condomini o in lavanderie.

Confezionamento/Vecchio apparecchio



Questo marchio indica che il prodotto non deve essere smaltito con altri rifiuti domestici in tutta l'UE.



Per evitare possibili danni all'ambiente o alla salute umana dovuti allo smaltimento incontrollato dei rifiuti, riciclarlo in modo responsabile per promuovere il riutilizzo sostenibile delle risorse materiali. Per la restituzione di un dispositivo usato, utilizzare i sistemi di raccolta o contattare il rivenditore presso cui è stato acquistato il prodotto, abilitato al reso, così che possa prendere in consegna il prodotto per un riciclaggio sicuro per l'ambiente.

INSTALLAZIONE

■ Descrizione del Prodotto

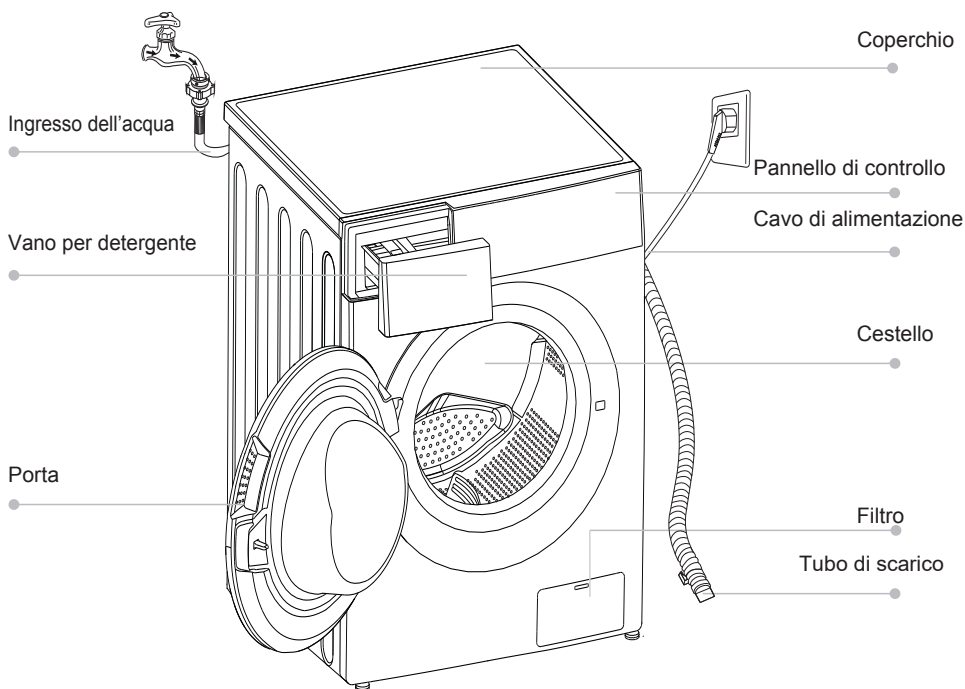

📌 Nota!

- Il grafico del prodotto è solo di riferimento, fare riferimento al produttore reale come standard.

Accessori

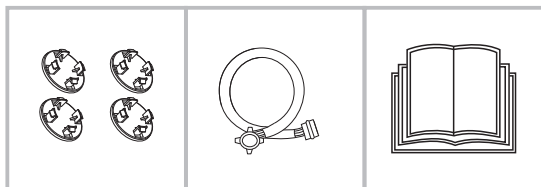

4 x Tappi di
copertura

1 x Tubo di
alimentazione
acqua fredda

1 x Manuale d'uso

INSTALLAZIONE

■ Installazione

Zona di Installazione

⚠Avvertenza!

- La stabilità è importante per impedire al prodotto di muoversi! Assicurarsi che l'elettrodomestico sia in posizione verticale, livellato e stabile.
- Accertarsi che il prodotto non si trovi sui cavi di alimentazione.
- Assicurarsi di mantenere le distanze minime dal muro come mostrato in figura

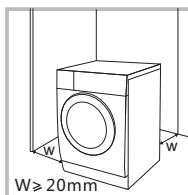

Prima dell'installazione, occorre scegliere una sede caratterizzata come segue:

1. Superficie rigida, asciutta, piana
2. Evitare la luce diretta del sole
3. Sufficiente ventilazione
4. Temperatura ambiente superior a 0°C
5. Tenere lontano da fonti di calore come dispositivi a carbone o a gas.

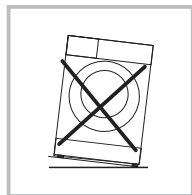

Rimuovere la macchina dalla confezione

⚠Avvertenza!

- L'imballaggio (come pellicole, polistirolo espanso) può essere pericoloso per i bambini.
- Rischio di soffocamento! Tenere tutti gli imballaggi lontano dalla portata dei bambini.

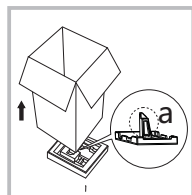

1. Rimuovere la scatola di cartone e l'imballaggio in polistirolo.
2. Sollevare la lavatrice e rimuovere l'imballaggio di base. Assicurarsi che il piccolo triangolo di schiuma (a) sia rimosso insieme all'imballaggio inferiore. In caso contrario, appoggiare l'unità sulla superficie laterale e rimuoverla manualmente.
3. Rimuovere il nastro che fissa il cavo di alimentazione e il tubo di scarico.
4. Rimuovere il tubo di alimentazione dal tamburo.

INSTALLAZIONE

Rimuovere i bulloni di trasporto

⚠ Avvertenza!

- Rimuovere i bulloni di trasporto dalla parte posteriore prima dell'utilizzo



Allentare i 4 bulloni di trasporto con una chiave.

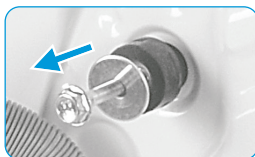

Rimuovere i bulloni comprese le parti in gomma e conservarle per un uso futuro.

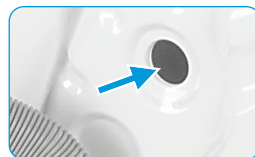

Chiudere i fori con i tappi di copertura.

Livellamento della macchina

⚠ Avvertenza!

- I controdadi su tutti e quattro i piedi devono essere saldamente avvitati all'alloggiamento.

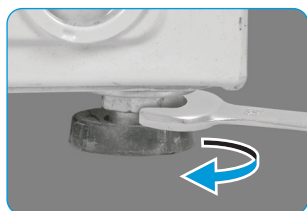

1. Allentare il dado.
2. Ruotare il piede fino a raggiungere il pavimento.
3. Regolare le gambe e bloccare i dadi con una chiave inglese. Assicurarsi che la macchina sia in piano e stabile.

Collegare il tubo di alimentazione dell'acqua

⚠ Avvertenza!

Per evitare perdite o danni causati dall'acqua, seguire le istruzioni in questo capitolo!

- Non attorcigliare, schiacciare o modificare il tubo di ingresso dell'acqua.



Collegare il tubo di alimentazione dell'acqua alla valvola di ingresso dell'acqua e ad un rubinetto con acqua fredda come indicato.



📌 Nota!

- Collegare manualmente, non usare attrezzi. Controllare che i collegamenti siano ben stretti.

INSTALLAZIONE

Tubo di scarico

⚠ Avvertenza!

- Non attorcigliare o far sporgere il tubo di scarico.
- Posizionare correttamente il tubo di scarico, altrimenti potrebbero verificarsi perdite di acqua.

Esistono due modi per posizionare l'estremità del tubo di scarico:

1. Nello scarico dell'acqua.

2. Collegarlo alla derivazione dello scarico.

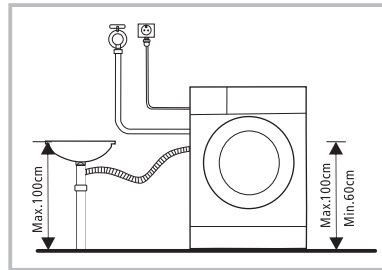
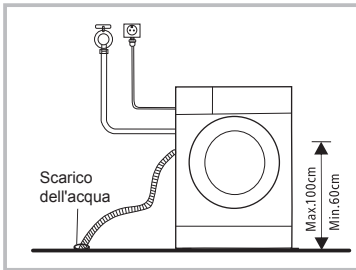

OPERAZIONI

■ Avvio veloce

⚠ Attenzione!

- Prima del lavaggio, assicurarsi che la lavatrice sia installata correttamente.
- Il vostro elettrodomestico è stato accuratamente controllato prima di lasciare la fabbrica. Per eliminare ogni residuo d'acqua e neutralizzare eventuali odori, si raccomanda di pulire l'elettrodomestico prima del primo utilizzo. Per questo motivo, avviare il programma cotone a 90°C senza biancheria e detersivo.

📌 Calibrazione

Si consiglia di calibrare la lavatrice, in modo da fornire le migliori prestazioni.

L'apparecchio è in grado di rilevare la quantità di biancheria caricata. Questa funzione sta ottimizzando le prestazioni del prodotto riducendo al minimo il consumo di energia e acqua, risparmiando tempo e denaro. Per questo motivo si consiglia di calibrare l'apparecchio per il miglior utilizzo.

- 1- Rimuovere tutti gli accessori dal tamburo e chiudere la porta;
- 2- Inserire la spina di rete nella presa;
- 3- Accendere la lavatrice e premere contemporaneamente "Temp" e "Soil" per 10 secondi fino a visualizzare "t19";
- 4- Premere [▷||] per avviare l'accessorio e attendere la visualizzazione di "*****".

OPERAZIONI

1. Prima del lavaggio

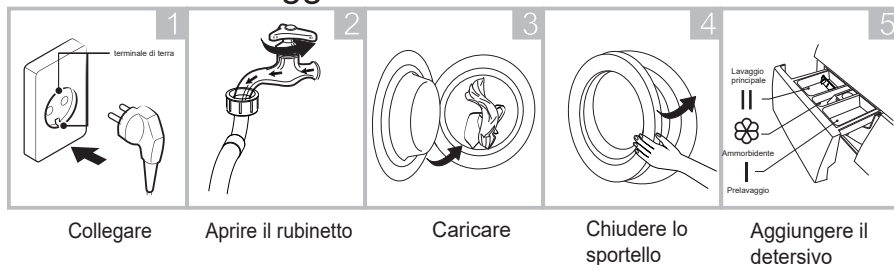

Nota!

- Il detersivo deve essere aggiunto nello "scomparto I" se è stata selezionata la funzione di prelavaggio.

2. Lavaggio

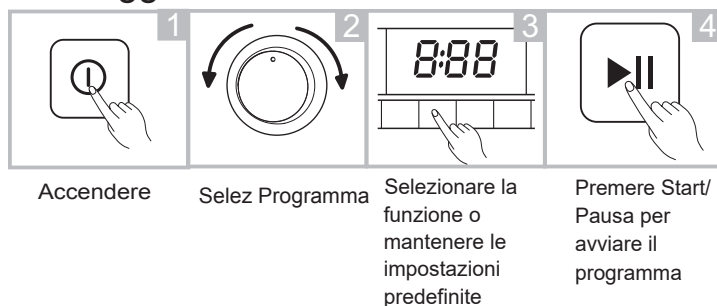

3. Dopo il lavaggio

Segnale acustico o "Fine" sul display.

OPERAZIONI

■ Prima di ogni lavaggio

- La temperatura dell'ambiente quando si utilizza la lavatrice dovrebbe essere tra 5-40°C. Se viene utilizzata ad una temperatura inferiori a 0°C, la valvola d'ingresso e il sistema di scarico possono danneggiarsi. Se l'elettrodomestico viene installato in condizioni di gelo, deve essere trasferita in un ambiente con una temperatura normale per garantire che il tubo di alimentazione dell'acqua e il tubo di scarico possano scongelarsi prima dell'uso.
- Si prega di controllare le etichette di ogni capo da lavare e le istruzioni d'uso del detersivo prima del loro lavaggio. Utilizzare un detersivo non schiumogeno o meno schiumogeno adatto al lavaggio in lavatrice in modo corretto.

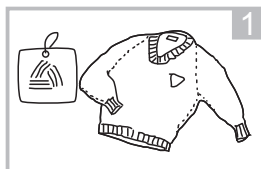

1
Controllare l'etichetta di manutenzione

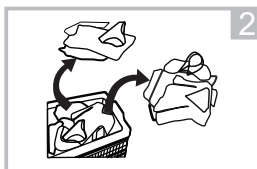

2
Dividere la biancheria secondo il colore e il tipo di tessuto

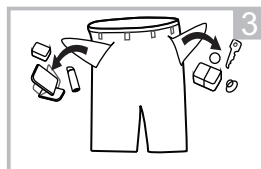

3
Rimuovere tutti gli oggetti dalle tasche dei capi

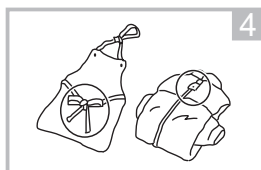

4
Legare insieme le lunghe strisce di tessuto e le cinture, chiudere le cerniere e i bottoni

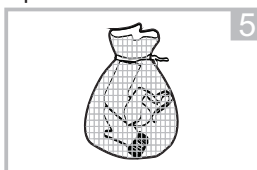

5
Mettere i capi di piccola dimensione in un sacchetto per il bucato

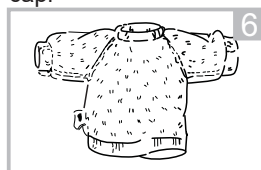

6
Rovesciare itessutifacili a infeltrirsi e a pelo lungo

⚠ Avvertenza!

- Non lavare o asciugare articoli che sono stati puliti, lavati, bagnati o tamponati con sostanze combustibili o esplosive come cera, olio, vernice, benzina, alcool, cherosene e altri materiali infiammabili.
- Il lavaggio di singoli capi d'abbigliamento può facilmente creare una grande eccentricità e causare un problema dovuto allo sbilanciamento. Pertanto si consiglia di aggiungere uno o due capi di biancheria al ciclo di lavaggio in modo che la centrifuga possa essere effettuata senza problemi.

OPERAZIONI

■ Vaschetta per il Detersivo

- I Prelavaggio
- II Lavaggio principale
- ☼ Ammorbidente
- ☹ Rilasciare il pulsante per estrarre il cassetto del detersivo

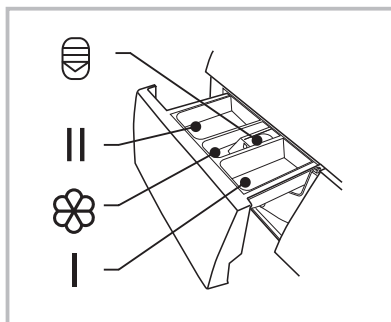

⚠ Attenzione!

- Il detersivo deve essere aggiunto soltanto nello "scomparto I" dopo aver selezionato la funzione di prelavaggio.

Programma	I	II / ∅	☼	Programma	I	II / ∅	☼
Cotone	○	●	○	Risc.&Centr.			○
Sintetici	○	●	○	Lana		●	○
Mix	○	●	○	ECO 40-60		●	○
Biancheria	○	●	○	Intensivo		●	○
Baby Care	○	●	○	Rapido 15'		●	○
20°C		●	○				
Pulizia cestello							
Centrifuga							

- Necessario
- Opzionale

📌 Nota!

- Per quanto riguarda il detersivo o l'additivo, prima che vengano versati nella confezione del detersivo, si consiglia di diluirli in un po' per evitare che blocchino l'ingresso del vano del detersivo e trabocchino durante il riempimento dell'acqua.
- Scegliere il tipo di detersivo adatto per le varie temperature di lavaggio per ottenere le migliori prestazioni di lavaggio con minori consumi di acqua ed energia.

OPERAZIONI

Raccomandazione sul detersivo

Detersivo consigliato	Cicli di lavaggio	Temp. di lavaggio	Tipo di biancheria e tessuto
Detergente intenso con agenti sbiancanti e sbiancanti ottici	Cotone,ECO 40-60,Mix, Biancheria,Intensivo	40/60/90	Biancheria bianca in cotone o lino a prova di ebollizione
Detersivo colorato senza agenti sbiancanti e sbiancanti ottici	Cotone,ECO 40-60,Mix, Intensivo,Biancheria,20°C	20/ 30/40	Biancheria colorata in cotone o lino
Detergente colorato o delicato senza sbiancanti ottici	20°C	20/ 30/40	Biancheria colorata in fibre di facile manutenzione o materiali sintetici
Detergente non aggressivo	Delicati	20 /30	Tessuti delicati, seta, viscosa
Detergente speciale per lana	Lana	20/30/40	Lana

Nota!

- Il detersivo o l'additivo agglomerante o vischioso può essere diluito in un po' d'acqua prima di versarlo nel cassetto del detersivo, per evitare che la sua entrata si blocchi e causi un trabocco d'acqua.
- Scegliere il tipo di detersivo adatto per ottenere il massimo rendimento di lavaggio e il minimo consumo di acqua ed energia
- Per ottenere il miglior risultato di lavaggio è importante un corretto dosaggio del detersivo.
- Usare una quantità ridotta di detersivo se il tamburo non è riempito completamente.
- Adattare sempre la quantità di detersivo alla qualità dell'acqua, se l'acqua del vostro rubinetto è dolce, usate meno detersivo.
- Dosare il detersivo in base a quanto è sporco il bucato, i vestiti meno sporchi richiedono meno detersivo.
- Un detergente ad alta concentrazione (detergente compatto) richiede un dosaggio particolarmente accurato.

I seguenti sintomi indicano un sovradosaggio di detersivo:

- formazione di molta schiuma
- scarso risultato di lavaggio e di risciacquo

I seguenti sintomi indicano un sottodosaggio di detersivo:

- il bucato diventa grigio
- accumulo di depositi di calcare sul tamburo, sull'elemento riscaldante e/o sulla biancheria

OPERAZIONI

■ Pannello di Controllo

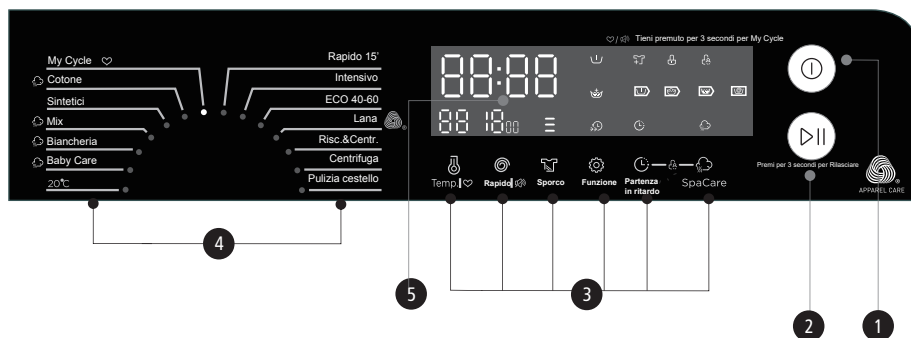

Nota!

- La tabella è solo di riferimento, riferirsi al prodotto reale come standard.

1 Alimentazione

Accendere o spegnere l'apparecchio.

2 Avvio/Pausa

Premere per avviare o mettere in pausa il ciclo di lavaggio.

3 Opzione

Per selezionare una funzione aggiuntiva; selezionato, si illumina.

4 Programmi

Disponibile in base al tipo di biancheria.

5 Display

Il display mostra le impostazioni, il tempo rimanente stimato, le opzioni e i messaggi di stato per la lavatrice. Il display rimarrà acceso per tutto il ciclo.

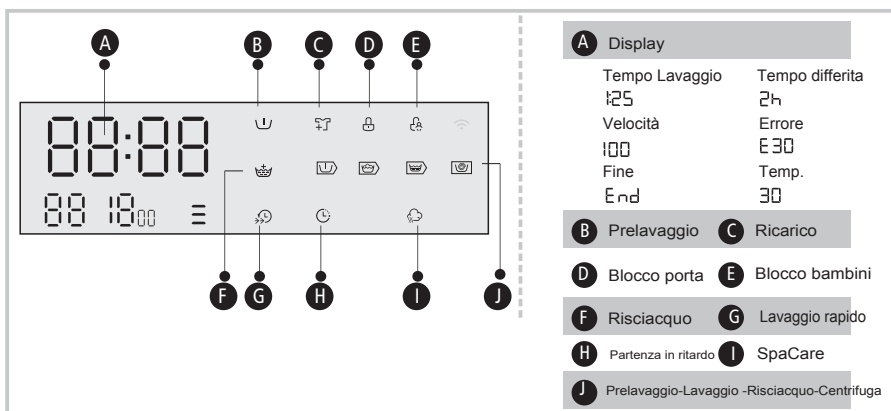

OPERAZIONI

■ Programmi

Modello: MFK01W70B/W-IT/MFK01W80B/W-IT/MFK01W90B/W-IT/MFK01W100B/W-IT

Programma	Carico(kg)				Tempo Predefinito
	7.0	8.0	9.0	10.0	7.0/8.0/9.0/10.0
Cotone	7.0	8.0	9.0	10.0	3:39
Sintetici	3.5	4.0	4.5	5.0	3:18
Mix	7.0	8.0	9.0	10.0	1:20
Biancheria	7.0	8.0	9.0	10.0	1:48
Baby Care	3.5	4.0	4.5	5.0	1:42
20°C	3.5	4.0	4.5	5.0	1:01
Pulizia cestello	-	-	-	-	1:18
Centrifuga	7.0	8.0	9.0	10.0	0:12
Risc.&Centr.	7.0	8.0	9.0	10.0	0:20
Lana	2.0	2.0	2.0	2.0	1:07
ECO 40-60	7.0	8.0	9.0	10.0	3:13/3:32/3:41/3:53
Intensivo	7.0	8.0	9.0	10.0	3:48
Rapido 15'	2.0	2.0	2.0	2.0	0:15

Nota!

- I parametri in questa tabella sono solo di riferimento per l'utente. I parametri effettivi potrebbero differire con quelli nella tabella sopra riportata.

OPERAZIONI

■ Programmi

Modello: MFK01W80B/WS-IT

Programma	Carico(kg)	Tempo Predefinito
	8.0	8.0
Cotone	8.0	3:39
Sintetici	4.0	3:18
Mix	8.0	1:20
Biancheria	8.0	1:48
Baby Care	4.0	1:42
20°C	4.0	1:01
Pulizia cestello	–	1:18
Centrifuga	8.0	0:12
Risc.&Centr.	8.0	0:20
Lana	2.0	1:07
ECO 40-60	8.0	3:35
Intensivo	8.0	3:48
Rapido 15'	2.0	0:15



Nota!

- I parametri in questa tabella sono solo di riferimento per l'utente. I parametri effettivi potrebbero differire con quelli nella tabella sopra riportata.

OPERAZIONI

■ Programmi

MFK01W70B/W-IT						
Ciclo	Capacità nominale in kg	Durata del ciclo in ore e minuti	Consumo di energia in kWh/ciclo di operazione	Consumo di acqua in litri/ciclo di operazione	Massima temperatura °C	Umidità residua in % /velocità di centrifuga
20°C	3.5	1:01	0.100	45	20	65% / 1000
Cotone(60°C)	7.0	3:44	1.392	65	60	53% / 1400
Intensivo	7.0	3:48	1.000	68	40	70% / 800
Mix	7.0	1:20	0.710	60	40	65% / 1000
Rapido 15'	2.0	0:15	0.030	40	Freddo	75% / 800
ECO 40-60	7.0	3:28	0.775	55	36	53%/1400
	3.5	2:42	0.470	44	34	53%/1400
	2.0	2:42	0.200	35	21	53%/1400

- I dati menzionati sopra sono solo di riferimento e possono cambiare a causa delle diverse condizioni di utilizzo effettivo.
- Le valvole indicate per programmi diversi dal programma ECO 40-60 sono solo indicative.
- Per quanto riguarda il regolamento (UE) 2019/2023,
Classe di efficienza energetica UE: B
Programma di test energetici: ECO 40-60. Altro come predefinito.
Mezzo carico per macchina 7.0Kg :3.5Kg.
Un quarto di carico per una lavatrice da 7.0Kg :2.0Kg.

OPERAZIONI

■ Programmi

MFK01W80B/W-IT						
Ciclo	Capacità nominale in kg	Durata del ciclo in ore e minuti	Consumo di energia in kWh/ciclo di operazione	Consumo di acqua in litri/ciclo di operazione	Massima temperatura °C	Umidità residua in % /velocità di centrifuga
20°C	4.0	1:01	0.15	50	20	65% / 1000
Cotone(60 C.)	8.0	3:44	1.498	70	60	53% / 1400
Intensivo	8.0	3:48	1.100	70	40	70% / 800
Mix	8.0	1:20	0.75	65	40	65% / 1000
Rapido 15'	2.0	0:15	0.030	40	Freddo	75% / 800
ECO 40-60	8.0	3:38	0.857	59	34	53%/1400
	4.0	2:48	0.504	46	29	53%/1400
	2.0	2:48	0.240	37	21	53%/1400

- I dati menzionati sopra sono solo di riferimento e possono cambiare a causa delle diverse condizioni di utilizzo effettivo.
- Le valvole indicate per programmi diversi dal programma ECO 40-60 sono solo indicative.
- Per quanto riguarda il regolamento (UE) 2019/2023, Classe di efficienza energetica UE: B
Programma di test energetici: ECO 40-60. Altro come predefinito.
Mezzo carico per macchina 8.0Kg :4.0Kg.
Un quarto di carico per una lavatrice da 8.0Kg :2.0Kg.

OPERAZIONI

■ Programmi

MFK01W80B/WS-IT						
Ciclo	Capacità nominale in kg	Durata del ciclo in ore e minuti	Consumo di energia in kWh/ciclo di operazione	Consumo di acqua in litri/ciclo di operazione	Massima temperatura °C	Umidità residua in % /velocità di centrifuga
20°C	4.0	1:01	0.15	50	20	65% / 1000
Cotone(60°C)	8.0	3:44	1.498	70	60	53% / 1400
Intensivo	8.0	3:48	1.100	70	40	70% / 800
Mix	8.0	1:20	0.75	65	40	65% / 1000
Rapido 15'	2.0	0:15	0.030	40	Freddo	75% / 800
ECO 40-60	8.0	3:38	0.870	61	37	53%/1400
	4.0	2:48	0.542	45	33	53%/1400
	2.0	2:48	0.210	36	23	53%/1400

- I dati menzionati sopra sono solo di riferimento e possono cambiare a causa delle diverse condizioni di utilizzo effettivo.
- Le valvole indicate per programmi diversi dal programma ECO 40-60 sono solo indicative.
- Per quanto riguarda il regolamento (UE) 2019/2023,
Classe di efficienza energetica UE: B
Programma di test energetici: ECO 40-60. Altro come predefinito.
Mezzo carico per macchina 8.0Kg :4.0Kg.
Un quarto di carico per una lavatrice da 8.0Kg :2.0Kg.

OPERAZIONI

■ Programmi

MFK01W90B/W-IT						
Ciclo	Capacità nominale in kg	Durata del ciclo in ore e minuti	Consumo di energia in kWh/ciclo di operazione	Consumo di acqua in litri/ciclo di operazione	Massima temperatura °C	Umidità residua in % /velocità di centrifuga
20°C	4.5	1:01	0.2	55	20	65% / 1000
Cotone(60 C)	9.0	3:44	1.603	75	60	53% / 1400
Intensivo	9.0	3:48	1.205	76	40	70% / 800
Mix	9.0	1:20	0.8	75	40	65% / 1000
Rapido 15'	2.0	0:15	0.030	40	Freddo	75% / 800
ECO 40-60	9.0	3:48	0.935	62	34	53%/1400
	4.5	2:54	0.630	48	34	53%/1400
	2.5	2:54	0.220	39	21	53%/1400

- I dati menzionati sopra sono solo di riferimento e possono cambiare a causa delle diverse condizioni di utilizzo effettivo.
- Le valvole indicate per programmi diversi dal programma ECO 40-60 sono solo indicative.
- Per quanto riguarda il regolamento (UE) 2019/2023,
Classe di efficienza energetica UE: B
Programma di test energetici: ECO 40-60. Altro come predefinito.
Mezzo carico per macchina 9.0Kg :4.5Kg.
Un quarto di carico per una lavatrice da 9.0Kg :2.5Kg.

OPERAZIONI

■ Programmi

MFK01W100B/W-IT						
Ciclo	Capacità nominale in kg	Durata del ciclo in ore e minuti	Consumo di energia in kWh/ciclo di operazione	Consumo di acqua in litri/ciclo di operazione	Massima temperatura C	Umidità residua in % /velocità di centrifuga
20°C	5.0	1:01	0.25	60	20	65% / 1000
Cotone(60 C)	10.0	3:44	1.708	80	60	53% / 1500
Intensivo	10.0	3:48	1.305	80	40	70% / 800
Mix	10.0	1:20	0.85	80	40	65% / 1000
Rapido 15'	2.0	0:15	0.030	40	Freddo	75% / 800
ECO 40-60	10.0	3:59	1.062	73	38	53%/1500
	5.0	3:00	0.672	53	38	53%/1500
	2.5	3:00	0.235	38	23	53%/1500

- I dati menzionati sopra sono solo di riferimento e possono cambiare a causa delle diverse condizioni di utilizzo effettivo.
- Le valvole indicate per programmi diversi dal programma ECO 40-60 sono solo indicative.
- Per quanto riguarda il regolamento (UE) 2019/2023,
Classe di efficienza energetica UE: B
Programma di test energetici: ECO 40-60. Altro come predefinito.
Mezzo carico per macchina 10.0Kg :5.0Kg.
Un quarto di carico per una lavatrice da 10.0Kg :2.5Kg.

OPERAZIONI

- 1) La temperatura più alta raggiunta dalla biancheria nel ciclo di lavaggio per almeno 5 minuti.
- 2) Umidità residua dopo il ciclo di lavaggio in percentuale di contenuto d'acqua e la velocità di centrifuga alla quale è stata raggiunta.
- 3) Il programma ECO 40-60 è in grado di lavare la biancheria di cotone normalmente sporca dichiarata lavabile a 40°C o 60°C, insieme nello stesso ciclo. Questo programma è utilizzato per valutare la conformità al regolamento (UE) 2019/2023.

I programmi più efficienti in termini di consumo energetico sono generalmente quelli che si svolgono a temperature più basse e di durata maggiore.

Caricare la lavatrice rispettando la capacità massima indicata per i rispettivi programmi, contribuisce al risparmio di energia e di acqua.

Il rumore e l'umidità residua sono influenzati dalla velocità di centrifuga: più alta è la velocità nella fase di centrifuga, più alto sarà il rumore e più basso sarà il contenuto di umidità residua.

ⓘ Attenzione!

- In caso di interruzione dell'alimentazione elettrica durante il funzionamento dell'elettrodomestico, una speciale memoria memorizza il programma selezionato. L'elettrodomestico continuerà il programma selezionato quando verrà ristabilita l'alimentazione elettrica.

OPERAZIONI

■ Programmi

Programmi disponibili a seconda del tipo di bucato.

Programmi

Cotone	Tessuti resistenti, tessuti resistenti al calore in cotone o lino.
Sintetici	Lavaggio di tessuti sintetici come: maglie, giacche, fibre miste. Durante il lavaggio dei tessuti a maglia, la quantità di detersivo deve essere ridotta a causa della loro struttura allentata e della facile formazione di bolle.
Baby Care	Lavaggio di biancheria Baby Care, per garantire migliori prestazioni di risciacquo per proteggere la pelle del bambino.
Mix	Carico misto costituito da tessuti di cotone e sintetici.
Biancheria	Questo programma è appositamente progettato per il lavaggio di piumini.
20°C	20 °C predefinito, può scegliere l'acqua fredda.
ECO 40-60	Default 40 °C, non selezionabile, adatto per il bucato a circa 40 °C -60 °C.
Rapido 15'	Programma extra corto approssimativo, adatto per lavaggi poco sporchi o piccole quantità di bucato.
Lana	Tessuti in lana lavabili a mano o in lavatrice. Programma di lavaggio particolarmente delicato per evitare il restringimento, pause del programma più lunghe (i tessuti riposano nel liquido di lavaggio).
Centrifuga	Extra centrifuga con selezione della velocità.
Risc.&Centr.	Extra risciacquo con centrifuga.
Intensivo	Per aumentare gli effetti di lavaggio, il tempo di lavaggio aumenta.
Pulizia cestello	Impostato appositamente su questa macchina per pulire il cestello e il tubo. Applica la sterilizzazione ad alta temperatura a 90° C per rendere il lavaggio più ecologico. Quando viene eseguito questo programma, non è possibile aggiungere capi al lavaggio. Se viene introdotta una quantità adeguata di agente sbiancante al cloro, l'effetto di pulizia può risultare migliore. Il cliente può utilizzare questo programma regolarmente in base alle necessità.

OPERAZIONI

■ Opzione

Ciclo	Predefinito Temp.(°C)	Velocità di centrifuga predefinito in rpm		Funzioni aggiuntive
Cicli di lavaggio		1400	1500	
Cotone	40	1400	1500	🕒, 🌀, 🧺, 🧺, 🧺, 🧺
Sintetici	40	1200	1200	🕒, 🧺, 🧺
Mix	40	800	800	🕒, 🌀, 🧺, 🧺, 🧺, 🧺
Biancheria	40	1000	1000	🕒, 🌀, 🧺, 🧺, 🧺, 🧺
Baby Care	60	800	800	🕒, 🌀, 🧺, 🧺, 🧺, 🧺
20°C	20	1000	1000	🕒, 🧺
Pulizia cestello	90	--	--	🕒
Centrifuga	--	1000	1000	🕒
Risc.&Centr.	--	1000	1000	🕒, 🧺
Lana	40	600	600	🕒, 🧺
ECO 40-60	--	1400	1500	🕒
Intensivo	40	800	800	🕒
Rapido 15'	Freddo	800	800	🕒

📌 Nota!

- Per la velocità massima di centrifuga, la durata del programma e altre informazioni sul programma ECO 40-60, consultare il contenuto della pagina della Scheda Prodotto.
- La tabella mostra quale ciclo offre le possibilità di regolazione. Se una regolazione non è possibile per un determinato ciclo.

OPERAZIONI

■ Opzione

Partenza
in ritardo

Partenza in ritardo

Imposta la funzione di differita:

1. Selezionare un programma;
2. Premere il pulsante Differita per scegliere l'ora (il tempo di differita è 0-24 H.)
3. Premere [Avvio/Pausa] per iniziare l'operazione di differita.



Selezionare il Programma

Impostare il tempo

Avviare

Annullare la funzione di Differita:

Premere il tasto [Differita] fino a quando il display diventa 0H. Deve essere premuto prima di avviare il programma. Se il programma è già stato avviato, è necessario disattivarlo per ripristinarne uno nuovo.

Livello di
sporco

Sporco

Il tempo di lavaggio aumenta o diminuisce dopo la selezione.

ⓘ Attenzione!

- Se si verifica un'interruzione dell'alimentazione mentre la macchina è in funzione, una memoria speciale memorizza il programma selezionato e lo riprende al ripristino dell'alimentazione, il programma continuerà.

Prelavaggio

Prelavaggio

La funzione di prelavaggio realizza un ulteriore lavaggio prima del lavaggio principale; serve a lavare la polvere che sale alla superficie dei vestiti; è necessario inserire il detersivo nella vaschetta (I) quando lo si seleziona.

Risciacquo

Risciacquo

Il bucato subirà un ulteriore risciacquo una volta selezionato.

Lavaggio
rapido

Lavaggio rapido

La funzione può ridurre il tempo di lavaggio.



My Cycle

Memoria dei programmi usati frequentemente.

Dopo aver scelto il programma e impostato le opzioni, premere [Temp.] per 3 sec. prima di iniziare a lavare. L'impostazione predefinita del ciclo Cotone.

Temp.

Temp.

Premere il tasto per regolare la temperatura (Freddo, 20°C, 30°C, 40°C, 60°C, 90°C)

Velocità

Velocità

Premere il tasto per modificare la velocità della centrifuga.

1400: 0-400-600-800-1000-1200-1400

1500: 0-400-600-800-1000-1200-1400-1500

OPERAZIONI



Ricarico

Questa operazione può essere eseguita durante l'avanzamento del lavaggio. Quando il cestello continua a ruotare e c'è una grande quantità di acqua ad alta temperatura nel cestello, lo stato non è sicuro e lo sportello non può essere aperto. Premere [Avvio / Pausa] per 3 secondi, per ricaricare e aggiungere altri capi a metà lavaggio. Si prega di seguire i passaggi di seguito:

1. Attendere finché il cestello smette di ruotare.
2. Il blocco dello sportello viene sbloccato.
3. Chiudere lo sportello dopo aver inserito i capi e premere [Avvio/ Pausa].



Premere [Avvio/Pausa]3sec.



Ricarico abiti



Avviare



SpaCare

La funzione SpaCare può essere selezionata scegliendo "Cotone", "Mix" "Biancheria" e "Baby Care".

I clienti possono vedere il vapore nel cestello quando utilizzano la funzione SpaCare. SpaCare non può essere utilizzato insieme a Pre Lavaggio e Lavaggio rapido.

⚠ Attenzione!

- Non utilizzare la funzione Ricarica quando il livello dell'acqua è raggiunto il bordo della vasca interna o la temperatura è più alta.

OPERAZIONI



Blocco bambini

Per evitare interferenze accidentali da parte dei bambini.



Premere[Differita] e [SpaCare] 3 sec.
fino al beep.

⚠ Attenzione!

Quando il blocco bambini è attivato e viene avviato il programma, l'indicatore blocco bambini si accende e il CL e il tempo rimanente sul display vengono visualizzati alternativamente ogni 0,5 secondi.

Premere gli altri pulsanti per far lampeggiare l'indicatore di blocco bambini per 3 secondi. Al termine del programma, CL e FINE si alternano per 10 secondi ogni 0,5 secondi, quindi le spie di blocco bambini lampeggiano per 3 secondi

- Tenere premuti solo i due pulsanti per rilasciare il blocco bambini, o per spegnere, interrompere e terminare il programma
- "Blocco bambini" bloccherà tutti i pulsanti tranne il pulsante di accensione e il pulsante Blocco bambini
- Rilasciare il blocco bambini prima di selezionare il programma e avviare il lavaggio



Silenziare il cicalino



Selezionare il Programma



Premere[Velocità] per 3sec.
Per silenziare il cicalino.

Per attivare la funzione cicalino, premere nuovamente i due pulsanti per 3 secondi. L'impostazione verrà mantenuta fino al successivo ripristino.

⚠ Attenzione!

- Dopo aver silenziato la funzione buzzer, i suoni non verranno più attivati.

MANUTENZIONE

■ Pulizia e Manutenzione

⚠ Avvertenza!

- Staccare sempre la spina dall'elettrodomestico e chiudere il rubinetto dell'acqua prima della pulizia e della manutenzione

Pulizia della Cabina

Una corretta manutenzione può prolungarne la durata. Se necessario, è possibile pulire la superficie con detergenti neutri non abrasivi diluiti. In caso di perdite di acqua, usare un panno umido per rimuoverla immediatamente. Non usare mai oggetti appuntiti per pulire l'elettrodomestico.

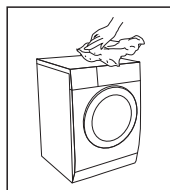

⚠ Attenzione!

- Non usare mai agenti abrasivi o caustici, acidi formici o i loro solventi diluiti o sostanze simili, come alcool o prodotti chimici.

Pulizia del cestello

Eventuali macchie di ruggine lasciate all'interno del tamburo da articoli metallici devono essere rimosse immediatamente utilizzando detergenti senza cloro. Non usare mai pagliette d'acciaio per pulire il tamburo!

📌 Nota!

- Tenere il bucato lontano dall'elettrodomestico durante la pulizia del tamburo.

Pulizia della guarnizione e del vetro dello sportello

Pulire vetro e guarnizione dopo ogni lavaggio per rimuovere lanugine e macchie. Se si accumula lanugine, possono verificarsi perdite.

Rimuovere eventuali monete, bottoni e altri oggetti dalla guarnizione dopo ogni lavaggio. Pulire la guarnizione della porta e il vetro ogni mese per garantire il normale operazione dell'elettrodomestico.

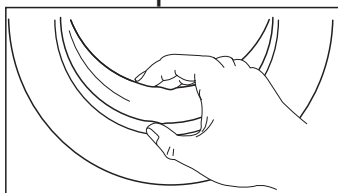

MANUTENZIONE

Pulizia del filtro di ingresso

Nota!

- La diminuzione del flusso d'acqua indica che il filtro deve essere pulito.

1. Chiudere il rubinetto e staccare il tubo di alimentazione dell'acqua.
2. Pulire il filtro con una spazzola.
3. Svitare il tubo di alimentazione dell'acqua dalla parte posteriore dell'elettrodomestico.
4. Pulire il filtro con un pennello.
5. Reinstallare il filtro all'ingresso dell'acqua e ricollegare il tubo di alimentazione dell'acqua.
6. Pulire il filtro d'ingresso ogni 3 mesi per garantire il normale operazione dell'apparecchio.

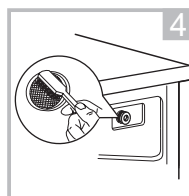
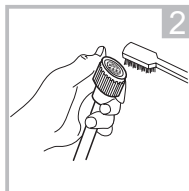
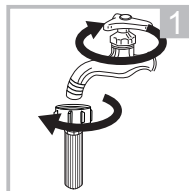

Pulire la vaschetta del detersivo

1. Premere verso il basso il pulsante [] sul coperchio dell'ammorbidente ed estrarre il cassetto del detersivo dall'incavo. Pulire l'interno con un pennello.
2. Sollevare il coperchio dell'ammorbidente dal cassetto del detersivo e lavare entrambi i componenti con acqua.
3. Riposizionare il coperchio dell'ammorbidente e spingere di nuovo il cassetto del detersivo nell'incavo.

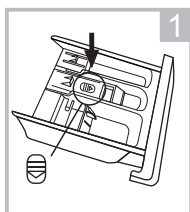

Premere il pulsante e rimuovere il cassetto del detersivo

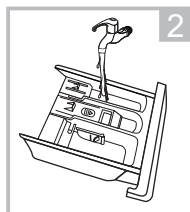

Pulire il cassetto del detersivo e il coperchio dell'ammorbidente sotto l'acqua

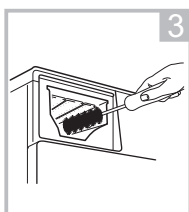

Pulire l'incavo con un pennello morbido

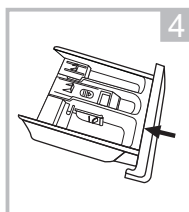

Inserire la vaschetta nel cassetto

Nota!

- Non usare agenti abrasivi o caustici per pulire le parti in plastica.
- Pulire il cassetto del detersivo ogni 3 mesi per garantire il normale operazione dell'elettrodomestico.

MANUTENZIONE

Pulire il filtro della pompa di scarico

⚠ Avvertenza!

- Assicurarsi che l'elettrodomestico abbia finito il ciclo di lavaggio e sia vuoto. Spegnerne e staccare la spina prima di pulire il filtro della pompa di scarico.
- Prestare attenzione all'acqua bollente. Lasciare raffreddare l'acqua. Rischio di scottature!
- Pulire il filtro periodicamente ogni 3 mesi per garantire la normale operazione dell'elettrodomestico.

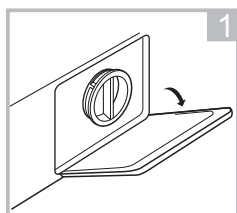

Aprire il coperchio inferiore

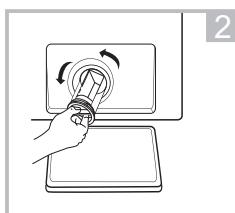

Aprire il filtro ruotando in senso antiorario

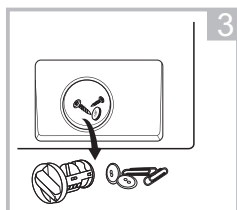

Rimuovere i corpi estranei

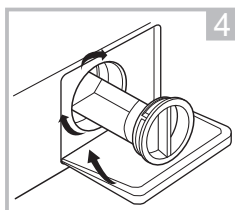

Chiudere il coperchio inferiore

⚠ Caution!

- Quando l'apparecchio è in uso e in base al programma selezionato, può esserci acqua calda nella pompa. Non rimuovere mai il coperchio della pompa durante un ciclo di lavaggio, attendere sempre che l'apparecchio abbia terminato il ciclo e sia vuoto. Quando si sostituisce il coperchio, assicurarsi che sia serrato saldamente.

MANUTENZIONE

■ Risoluzione dei problemi

Ogni volta che si verifica un problema con l'elettrodomestico, controllare se sia possibile risolverlo seguendo le tabelle seguenti. Se il problema persiste, contattare il servizio di assistenza clienti.

Descrizione	Causa possibile	Soluzione
L'elettrodomestico non si avvia	Lo sportello non si chiude. I vestiti sono bloccati.	Chiudere bene la porta e riavviare. Controllare la biancheria.
Lo sportello non si apre	Protezione di sicurezza attiva.	Staccare la presa di corrente e riavviare.
Perdite	Le connessioni non sono abbastanza strette.	Controllare e fissare il tubo di entrata dell'acqua. Controllare e pulire il tubo di uscita.
Residui di detersivo nel cassetto del detersivo	Il detersivo è umido e/o coagulato.	Pulire e asciugare il cassetto del detersivo.
L'indicatore o il display non funziona	La scheda PC o il cablaggio hanno problemi di connessione.	Spegnere l'elettrodomestico e controllare se la spina di alimentazione sia collegata correttamente.
Rumore anomalo	Bulloni di fissaggio in posizione. Il pavimento non è solido o livellato.	Controllare se il fissaggio bulloni è stato rimosso Assicurarsi che l'elettrodomestico sia installato su un pavimento solido e piano.

Codici di errore

Descrizione	Causa	Soluzione
E30	Lo sportello non si chiude	Chiudere bene la porta e riavviare.
E10	Problema di iniezione d'acqua durante il lavaggio	Controllare se la pressione dell'acqua è sufficiente. Stringere il tubo. Pulisci il filtro della valvola di ingresso.
E21	Scarico dell'acqua fuori tempo	Controllare se sono presenti ostruzioni nel tubo di scarico.
E12	Allagamento	Riavvia l'apparecchio.
EXX	Altro	Riavvia l'apparecchio. Se il problema persiste, contattare il servizio di assistenza clienti.

MANUTENZIONE

■ Servizio clienti

I pezzi di ricambio per il vostro elettrodomestico sono disponibili per un minimo di 10 anni. In caso di domande si prega di contattare il nostro servizio clienti a:

⚠ Avvertenza!

Rischio di scossa elettrica

- Non cercare mai di riparare un elettrodomestico difettoso o presunto tale. Si potrebbe mettere in pericolo la propria vita e quella dei futuri utenti. Solo i professionisti autorizzati possono eseguire questi lavori di riparazione.
- Una riparazione impropria annulla la garanzia e i danni successivi non sono più comprese nella garanzia!

Trasporto

INDICAZIONI IMPORTANTI PER LO SPOSTAMENTO DELL'ELETTRODOMESTICO

- Rimuovere la spina dell'elettrodomestico e chiudere il rubinetto di entrata dell'acqua.
- Controllare se la porta e il cassetto del detersivo siano chiusi correttamente.
- Rimuovere il tubo di entrata dell'acqua e il tubo di uscita dalle installazioni domestiche.
- Lasciare che l'acqua defluisca completamente dall'elettrodomestico (vedi "Manutenzione Pulizia del filtro della pompa di scarico")
- Importante: Rimontare i 4 bulloni da trasporto nella parte posteriore dell'elettrodomestico.
- Questo apparecchio è pesante. Trasportare con cura. Non afferrare mai nessuna parte sporgente dell'elettrodomestico durante il sollevamento. Lo sportello dell'elettrodomestico non può essere usato come maniglia.

■ Specifiche Tecniche

Alimentazione 220-240V~, 50Hz

Corrente MAX. 10A

Pressione dell'acqua Standard 0.05MPa~1MPa

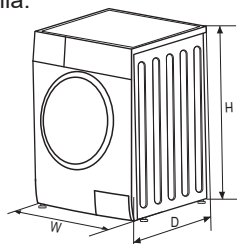

Modello	Capacità lavaggio	Dimensioni (W*D*Hmm)	Peso netto	Potenza nominale
MFK01W70B/W-IT	7.0kg	595*495*850	60kg	2000W
MFK01W80B/W-IT	8.0kg	595*565*850	68kg	2000W
MFK01W90B/W-IT	9.0kg	595*565*850	71kg	2000W
MFK01W80B/WS-IT	8.0kg	595*475*850	65kg	1950W
MFK01W100B/W-IT	10.0kg	595*565*850	72kg	1950W

MANUTENZIONE

Nome fornitore o marchio:

Indirizzo fornitore^(b):

Identificatore modello: MFK01W70B/W-IT

Parametri generali prodotto:

Parametri	Valore		Parametri	Valore	
Capacità nominale ^(a) (kg)	7.0		Dimensioni in cm	Altezza	85
				Larghezza	60
				Profondità	50
EEI _w ^(c)	59.9		Classe di efficienza energetica ^(a)	B	
Indice di efficienza lavaggio ^(a)	1.04		Efficacia risciacquo (g/kg) ^(a)	5.0	
Consumo energia in kWh per ciclo, basato sui programmi eco 40-60. Il consumo effettivo di energia dipende da come si utilizza l'apparecchio.	0.516		Consumo di acqua in litri per ciclo, basato sui programmi eco 40-60. Il consumo effettivo di acqua dipende da come si utilizza l'apparecchio e la durezza dell'acqua.	45	
Temperatura massima interna tessuti ^(a) (°C)	Capacità nominale	36	Contenuto umidità residua ^(a) (%)	Capacità nominale	53
	Metà	34		Metà	53
	Quarto	21		Quarto	53
Velocità di centrifuga ^(a) (rpm)	Capacità nominale	1400	Classe di efficienza di centrifuga ^(a)	B	
	Metà	1400			
	Quarto	1400			
Durata programma ^(a) (h:min)	Capacità nominale	3 : 28	Tipo	libera installazione	
	Metà	2 : 42			
	Quarto	2 : 42			
Rumorosità emessa durante la fase di centrifuga ^(a) (dB(A) re 1 pW)	76		Classe di emissione rumorosità ^(a) (fase di centrifuga)	B	
spento(W)	0.50		Modalità standby(W)	N/A	
Avvio ritardato (se presente)	4.00		Stand-by rete (se presente)	N/A	

Durata minima della garanzia offerta dal fornitore^(b):

Questo prodotto è stato designato per rilasciare ioni di argenti durante il ciclo di lavaggio

NO

Informazioni aggiuntive:

Il link al sito internet del fornitore, dove si trovano le informazioni di cui al punto 9 dell'Allegato II del Regolamento di Commissione (UE)2019/2023(1)(b)

^(a)per i programmi 40-60

^(b)le modifiche a questi oggetti non dovrebbero essere considerate rilevanti ai fini del paragrafo 4 dell'articolo 4 del Regolamento (UE)2017/1369

^(c)se il database del prodotto genera automaticamente il contenuto definitivo di questa cella, il fornitore non deve inserire questi dati.

MANUTENZIONE

Nome fornitore o marchio:

Indirizzo fornitore^(b):

Identificatore modello: MFK01W80B/W-IT

Parametri generali prodotto:

Parametri	Valore		Parametri	Valore	
Capacità nominale ^(a) (kg)	8.0		Dimensioni in cm	Altezza	85
				Larghezza	60
				Profondità	57
EEI _w ^(a)	60.0		Classe di efficienza energetica ^(a)	B	
Indice di efficienza lavaggio ^(a)	1.04		Efficacia risciacquo (g/kg) ^(a)	5.0	
Consumo energia in kWh per ciclo, basato sui programmi eco 40-60. Il consumo effettivo di energia dipende da come si utilizza l'apparecchio.	0,545		Consumo di acqua in litri per ciclo, basato sui programmi eco 40-60. Il consumo effettivo di acqua dipende da come si utilizza l'apparecchio e la durezza dell'acqua.	48	
Temperatura massima interna tessuti ^(a) (°C)	Capacità nominale	34	Contenuto umidità residua ^(a) (%)	Capacità nominale	53
	Metà	29		Metà	53
	Quarto	21		Quarto	53
Velocità di centrifuga ^(a) (rpm)	Capacità nominale	1400	Classe di efficienza di centrifuga ^(a)	B	
	Metà	1400			
	Quarto	1400			
Durata programma ^(a) (h:min)	Capacità nominale	3 : 38	Tipo	libera installazione	
	Metà	2 : 48			
	Quarto	2 : 48			
Rumorosità emessa durante la fase di centrifuga ^(a) (dB(A) re 1 pW)	80		Classe di emissione rumorosità ^(a) (fase di centrifuga)	B	
spento(W)	0.50		Modalità standby(W)	N/A	
Avvio ritardato (se presente)	4.00		Stand-by rete (se presente)	N/A	

Durata minima della garanzia offerta dal fornitore^(b):

Questo prodotto è stato disegnato per rilasciare ioni di argenti durante il ciclo di lavaggio

NO

Informazioni aggiuntive:

Il link al sito internet del fornitore, dove si trovano le informazioni di cui al punto 9 dell'Allegato II del Regolamento di Commissione (UE)2019/2023(1)(b)

^(a)per i programmi 40-60

^(b)le modifiche a questi oggetti non dovrebbero essere considerate rilevanti ai fini del paragrafo 4 dell'articolo 4 del Regolamento (UE)2017/1369

^(c)se il database del prodotto genera automaticamente il contenuto definitivo di questa cella, il fornitore non deve inserire questi dati.

MANUTENZIONE

Nome fornitore o marchio:

Indirizzo fornitore^(b):

Identificatore modello: MFK01W90B/W-IT

Parametri generali prodotto:

Parametri	Valore		Parametri	Valore	
Capacità nominale ^(a) (kg)	9.0		Dimensioni in cm	Altezza	85
				Larghezza	60
				Profondità	57
EEI _w ^(a)	59.9		Classe di efficienza energetica ^(a)	B	
Indice di efficienza lavaggio ^(a)	1.04		Efficacia risciacquo (g/kg) ^(a)	5.0	
Consumo energia in kWh per ciclo, basato sui programmi eco 40-60. Il consumo effettivo di energia dipende da come si utilizza l'apparecchio.	0.57		Consumo di acqua in litri per ciclo, basato sui programmi eco 40-60. Il consumo effettivo di acqua dipende da come si utilizza l'apparecchio e la durezza dell'acqua.	49	
Temperatura massima interna tessuti ^(a) (°C)	Capacità nominale	34	Contenuto umidità residua ^(a) (%)	Capacità nominale	53
	Metà	34		Metà	53
	Quarto	21		Quarto	53
Velocità di centrifuga ^(a) (rpm)	Capacità nominale	1400	Classe di efficienza di centrifuga ^(a)	B	
	Metà	1400			
	Quarto	1400			
Durata programma ^(a) (h:min)	Capacità nominale	3:48	Tipo	libera installazione	
	Metà	2:54			
	Quarto	2:54			
Rumorosità emessa durante la fase di centrifuga ^(a) (dB(A) re 1 pW)	76		Classe di emissione rumorosità ^(a) (fase di centrifuga)	B	
spento(W)	0.50		Modalità standby(W)	N/A	
Avvio ritardato (se presente)	4.00		Stand-by rete (se presente)	N/A	

Durata minima della garanzia offerta dal fornitore^(b):

Questo prodotto è stato disegnato per rilasciare ioni di argenti durante il ciclo di lavaggio

NO

Informazioni aggiuntive:

Il link al sito internet del fornitore, dove si trovano le informazioni di cui al punto 9 dell'Allegato II del Regolamento di Commissione (UE)2019/2023(1)(b)

^(a)per i programmi 40-60

^(b)le modifiche a questi oggetti non dovrebbero essere considerate rilevanti ai fini del paragrafo 4 dell'articolo 4 del Regolamento (UE)2017/1369

^(c)se il database del prodotto genera automaticamente il contenuto definitivo di questa cella, il fornitore non deve inserire questi dati.

MANUTENZIONE

Nome fornitore o marchio:

Indirizzo fornitore^(b):

Identificatore modello: MFK01W80B/WS-IT

Parametri generali prodotto:

Parametri	Valore		Parametri	Valore	
Capacità nominale ^(a) (kg)	8.0		Dimensioni in cm	Altezza	85
				Larghezza	60
				Profondità	48
EEI _w ^(a)	60.0		Classe di efficienza energetica ^(a)	B	
Indice di efficienza lavaggio ^(a)	1.04		Efficacia risciacquo (g/kg) ^(a)	5.0	
Consumo energia in kWh per ciclo, basato sui programmi eco 40-60. Il consumo effettivo di energia dipende da come si utilizza l'apparecchio.	0.545		Consumo di acqua in litri per ciclo, basato sui programmi eco 40-60. Il consumo effettivo di acqua dipende da come si utilizza l'apparecchio e la durezza dell'acqua.	48	
Temperatura massima interna tessuti ^(a) (°C)	Capacità nominale	37	Contenuto umidità residua ^(a) (%)	Capacità nominale	53
	Metà	33		Metà	53
	Quarto	23		Quarto	53
Velocità di centrifuga ^(a) (rpm)	Capacità nominale	1400	Classe di efficienza di centrifuga ^(a)	B	
	Metà	1400			
	Quarto	1400			
Durata programma ^(a) (h:min)	Capacità nominale	3 : 38	Tipo	libera installazione	
	Metà	2 : 48			
	Quarto	2 : 48			
Rumorosità emessa durante la fase di centrifuga ^(a) (dB(A) re 1 pW)	76		Classe di emissione rumorosità ^(a) (fase di centrifuga)	B	
spento(W)	0.50		Modalità standby(W)	N/A	
Avvio ritardato (se presente)	4.00		Stand-by rete (se presente)	N/A	

Durata minima della garanzia offerta dal fornitore^(b):

Questo prodotto è stato designato per rilasciare ioni di argenti durante il ciclo di lavaggio

NO

Informazioni aggiuntive:

Il link al sito internet del fornitore, dove si trovano le informazioni di cui al punto 9 dell'Allegato II del Regolamento di Commissione (UE)2019/2023(1)(b)

^(a)per i programmi 40-60

^(b)le modifiche a questi oggetti non dovrebbero essere considerate rilevanti ai fini del paragrafo 4 dell'articolo 4 del Regolamento (UE)2017/1369

^(c)se il database del prodotto genera automaticamente il contenuto definitivo di questa cella, il fornitore non deve inserire questi dati.

MANUTENZIONE

Nome fornitore o marchio:

Indirizzo fornitore^(b):

Identificatore modello: MFK01W100B/W-IT

Parametri generali prodotto:

Parametri	Valore		Parametri	Valore	
Capacità nominale ^(a) (kg)	10.0		Dimensioni in cm	Altezza	85
				Larghezza	60
				Profondità	57
EEI _w ^(c)	60.0		Classe di efficienza energetica ^(a)	B	
Indice di efficienza lavaggio ^(a)	1.04		Efficacia risciacquo (g/kg) ^(a)	5.0	
Consumo energia in kWh per ciclo, basato sui programmi eco 40-60. Il consumo effettivo di energia dipende da come si utilizza l'apparecchio.	0.593		Consumo di acqua in litri per ciclo, basato sui programmi eco 40-60. Il consumo effettivo di acqua dipende da come si utilizza l'apparecchio e la durezza dell'acqua.	52	
Temperatura massima interna tessuti ^(a) (°C)	Capacità nominale	38	Contenuto umidità residua ^(a) (%)	Capacità nominale	53
	Metà	38		Metà	53
	Quarto	23		Quarto	53
Velocità di centrifuga ^(a) (rpm)	Capacità nominale	1500	Classe di efficienza di centrifuga ^(a)	B	
	Metà	1500			
	Quarto	1500			
Durata programma ^(a) (h:min)	Capacità nominale	3: 59	Tipo	libera installazione	
	Metà	3: 00			
	Quarto	3: 00			
Rumorosità emessa durante la fase di centrifuga ^(a) (dB(A) re 1 pW)	80		Classe di emissione rumorosità ^(a) (fase di centrifuga)	C	
spento(W)	0.50		Modalità standby(W)	N/A	
Avvio ritardato (se presente)	4.00		Stand-by rete (se presente)	N/A	

Durata minima della garanzia offerta dal fornitore^(b):

Questo prodotto è stato designato per rilasciare ioni di argenti durante il ciclo di lavaggio

NO

Informazioni aggiuntive:

Il link al sito internet del fornitore, dove si trovano le informazioni di cui al punto 9 dell'Allegato II del Regolamento di Commissione (UE)2019/2023(1)(b)

^(a)per i programmi 40-60

^(b)le modifiche a questi oggetti non dovrebbero essere considerate rilevanti ai fini del paragrafo 4 dell'articolo 4 del Regolamento (UE)2017/1369

^(c)se il database del prodotto genera automaticamente il contenuto definitivo di questa cella, il fornitore non deve inserire questi dati.

MANUTENZIONE

- 1) Il consumo effettivo di energia dipenderà da come viene usato l'elettrodomestico.
- 2) Il consumo effettivo di acqua dipenderà da come l'elettrodomestico viene usato e dalla qualità dell'acqua.
- 3) La consegna dei pezzi di ricambio avviene entro 15 giorni lavorativi dal ricevimento dell'ordine.

Scheda tecnica del Prodotto riguardante (EU) 2019/2014

La scheda tecnica del vostro elettrodomestico si trova online.

Vai su <https://eprel.ec.europa.eu> e inserisci il codice identificativo del modello del tuo elettrodomestico per scaricare la scheda tecnica.

Il codice identificativo del modello del vostro elettrodomestico si trova nella sezione delle specifiche tecniche.