

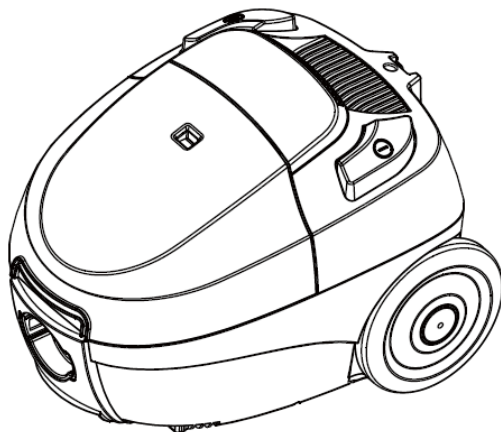

INSTRUCTION MANUAL

Vacuum Cleaner MVC-C1433-BG MVC-C1433-BA

PLEASE READ THE
MANUAL CAREFULLY
BEFORE USING AND
KEEP IT PROPERLY FOR
FUTURE USE



Warning notices: Before using this product, please read this manual carefully and keep it for future reference.

The design and specifications are subject to change without prior notice for product improvement. Consult with your dealer or manufacturer for details.

STRUCTURE OF THE PRODUCT

1. Hose Inlet
2. Front cover lock
3. Front cover
4. Dust Full indicator
5. Cord rewinding pedal
6. Handle
7. Back cover
8. ON/OFF switch pedal
9. Base
10. Big wheel

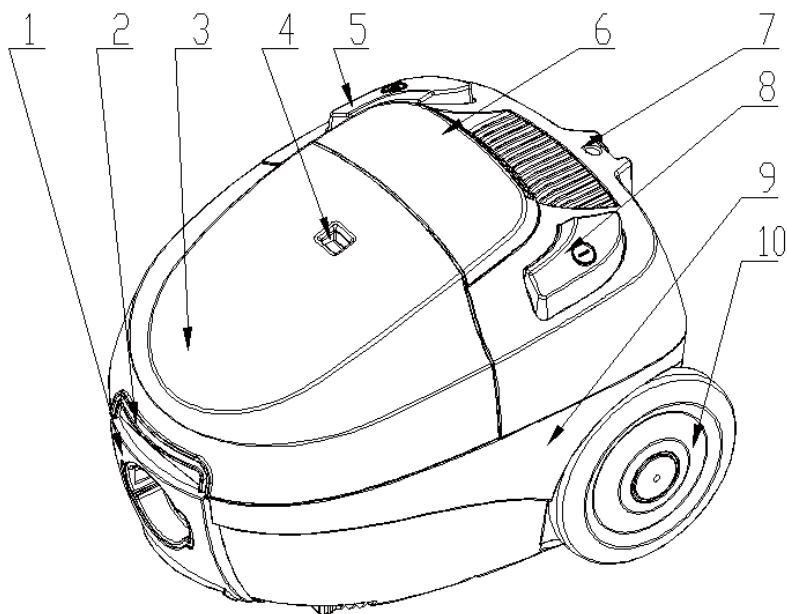



When using an electrical appliance, basic precaution should always be followed, including the following:

1. Do not leave vacuum cleaner when plugged in. Unplug from outlet when no use or before servicing.
2. To reduce the risk of electric shock, do not use outdoors or on wet surfaces
3. Do not allow to be used as a toy. Close attention is necessary when used by near children.
4. Use only as described in this manual. Use only with the accessories which the manufacture recommends.
5. Do not use with damaged cord or plug. If vacuum cleaner is not working or working improperly, take it to a service center.
6. Do not unplug by pulling power cord. To unplug, grasp the plug.
7. Do not handle plug or vacuum cleaner with wet hands.
8. Do not put any object into openings. Do not use with any opening blocked. Keep free of dust, lint, hair and anything that may reduce airflow.
9. Keep hair, loose clothing, fingers and all parts of body away from openings and moving parts.
10. Turn off all controls before unplugging.
11. Pay more attention when cleaning on stairs.
12. Do not use to pick up flammable or combustible liquids, such as gasoline, or use in areas where they may be present. Do not pick up anything that is burning or smoking , such as cigarettes ,matches, or hot ashes.
13. Unplug before connecting the hose
14. Do not use without dust bag and/or filter in place.
15. The plug must be removed from the socket-out before cleaning or maintaining the appliance.
16. If the supply cord is damaged, it must be replaced by the manufacturer, its service agent or similarly qualified persons in order to avoid a hazard.
17. This appliance is not intended for use by persons(including children) with reduced physical sensory or mental capabilities, or lack of experience and knowledge, unless they have been given supervision or instruction concerning use of the appliance by a person responsible for their safety.
18. Children should be supervised to ensure that they do not play with the appliance.

- If the supply cord is damaged, it must be replaced by the manufacture or its service agent or a similarly qualified person in order to avoid a hazard.
For household use only
- This appliance is not intended for use by persons (including children) with reduced physical, sensory or mental capabilities, or lack of experience and knowledge, unless they ave been given supervision or instruction concerning use of the appliance by a person responsible for their safety.
- Children should be supervised to ensure that they do not play with the appliance, for household use only



Forbid

Do not for absorbing detergent kerosene, glass, needle, cigarette ash, water, match etc.

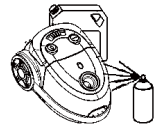

Forbid

The appliance should not be exposed to heat

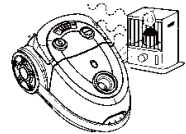

Forbid

Do not vacuum any moist or liquid substances ,
Never immerse the appliance in water.

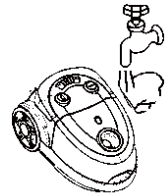

Forbid

Unplug the appliance from the mains supply
Socket after use and before every cleaning pull
the mains cable, in order to disconnect the
appliance from the mains

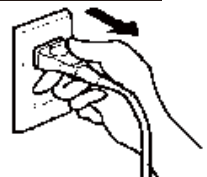



Do not put any object into openings. Do not use with any opening blocked keep the appliance free of dust, lint hair etc.

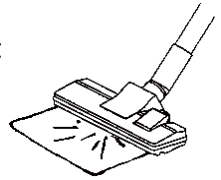

Do not use the vacuum cleaner without dust container or dust filter in place

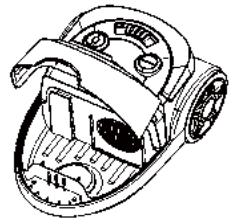

Do not vacuum any flour, cement etc in order to avoid the overloads.

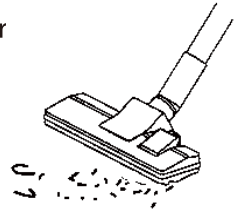

The appliance should only be cleaned with a dry or damp cloth ,it should never immersed in water. Do not use any solvents for cleaning



03

HOW TO USE

Connect the hose with vacuum cleaner

Insert flexible hose into the air-intake:

press the knob until it clicks into the position

remove the flexible hose:

unplug the appliance and press the knob at the end of the hose

Remove it from the air-intake opening.

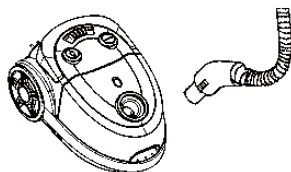

Fit the telescopic to the angled pipe

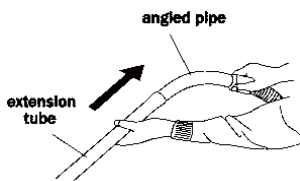

Fit the floor brush to the telescopic tube

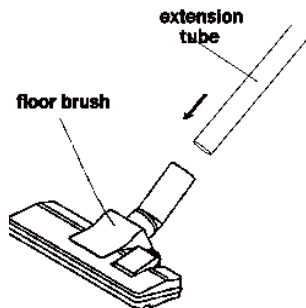

04

OPERATION

- A yellow mark on power cord shows the ideal cable length . Do not extend the cable beyond the red mark

- To rewind the power cord, press the rewinder pedal with one hand and guide the cord with the other hand.

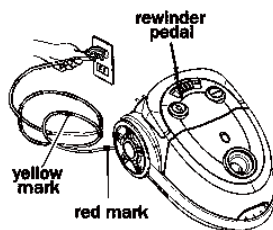

- press the power switch to switch the appliance on.

- Use the electronic speed adjusting to control the suction power of the cleaner.

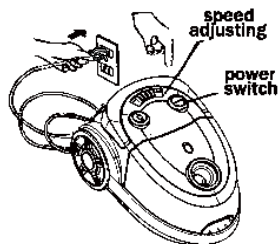

- The suction power can be adjusted with the sliding control on the angled pipe too.

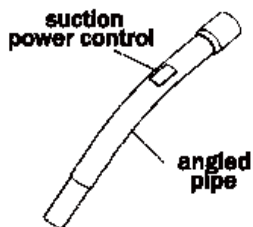

- Put the telescopic tube into the fixing hook of the appliance when you have a break.

- Caution: Do not transfer the appliance when the fixing hook is used

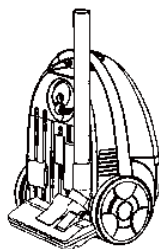

- Crevice tool:

For cleaning corner edge and draws etc:
Where is difficult to reach, such as gaps and
the keyboard, bookshelf and windows.

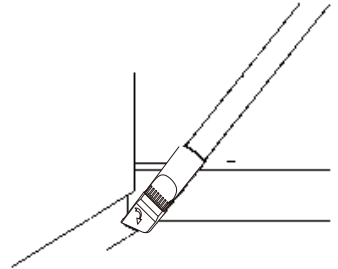

- Convertible brush:

Turn the crevice tool 90° and attach it
on the extension tube for cleaning bed, sofa,
couch.

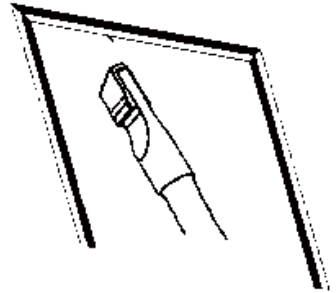

- Use of the selector on floor brush :

Bristles extended for carpets.
Bristles retracted for hard floors.

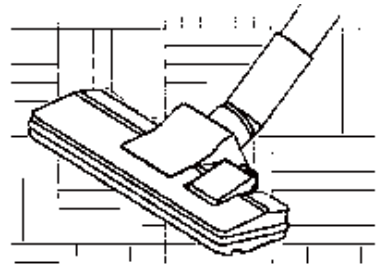
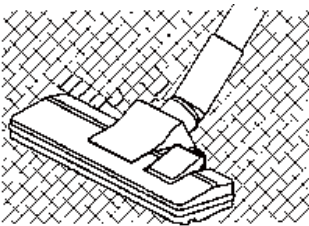

- If the angled pipe has blockage

Insert it into the air-intake and
switch the appliance on

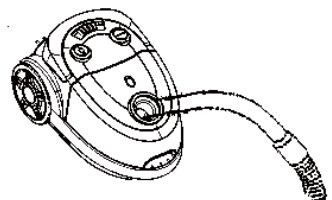

- **Empty the dust container**

- After removing the flexible hose, press the cover lock button and open the dust container
- Remove the dust filter from the container
- Replace the dust filter in the container.
- Close the dust container until it is locked in the position

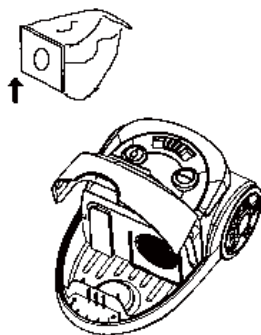

- **Change filter**

- **Replace the motor filter:**

Open the dust container and remove the motor filter. Fix the new filter in the position replace the

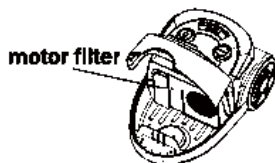

- **Replace the outlet filter:**

Detach the grille by pulling firmly away from the appliance, remove the outlet filter and replace remove the outlet filter and new filter. Fix the grille again.

- **Clean the filter:**

Clean the filter in water and allow them to dry completely before replace them.

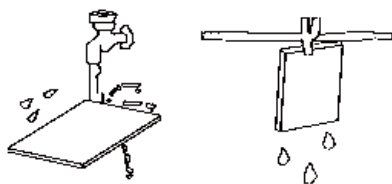

- **Clean the cloth dustbag:**

Clean the cloth dustbag with water and a little detergent (if needed), Allow the filter to dry completely before replacing



06

PROBLEM SOLVING

Before you contact our services center ,please check the following points

Problem	Possible reason	Active
Motor does not start	-Power card not firmly plugged into outlet -Outlet damaged -Cleaner not switch on	-Plug unit firmly -Check the outlet -Switch on the appliance.
Suction power is weaker	-unit clogged -Dust filter needs cleaning -Dust container not in position -Filter blocked	-Remove the blockage -Clean the dust filter -Close the dust container -Clean the filter
The wire can not be winded completely .	The wire may diverge the wire wheel.	Draw the wire a little then rewind.
The wire can not be draw out.	The wire may wind disorder	Press the rewinder button and try again.
Speed adjust does not work	Appliance is defective	Repair the appliance (only specialist)
Power card winds unwanted back	Rewind mechanisms is defective	Repair the appliance (only specialist)
The dust container can not be closed	Dust filter is not in the position	Fix the dust filter and try again

Warming:

If the supply card is damaged, It must be replaced by the manufacturer or its server agent of a similarly qualified person in order to avoid a hazard .



Correct Disposal of this product



This marking indicates that this product should not be disposed with other household wastes throughout the EU. To prevent possible harm to the environment or human health from uncontrolled waste disposal, recycle it responsibly to promote the sustainable reuse of material resources. To return your used device, please use the return and collection systems or contact the retailer where the product was purchased. They can take this product for environmental safe recycling.



PANDUAN PENGGUNA

PEMBERSIH VAKUM

MVC-C1433-BG

MVC-C1433-BA

SILA BACA BUKU PANDUAN
INI DENGAN TELITI SEBELUM
MENGGUNAKAN PRODUK INI,
DAN DISIMPAN DENGAN
BAIK UNTUK RUJUKAN
KELAK.

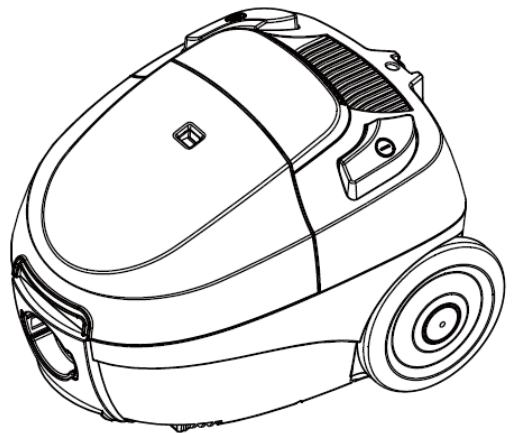

Notis amaran: Sila baca buku panduan ini dengan teliti sebelum menggunakan produk ini, dan disimpan untuk rujukan kelak. Reka bentuk dan spesifikasi produk adalah tertakluk kepada perubahan untuk penambahbaikan produk tanpa notis terlebih dahulu. Sila dapatkan nasihat daripada peniaga atau pengeluar untuk maklumat lebih lanjut.

1. Saluran inlet hos
2. Kunci penutup hadapan
3. Penutup hadapan
4. Petunjuk Bekas Debu Penuh
5. Pedal penggulung kord kuasa
6. Pemegang
7. Penutup belakang
8. Pedal suis ON/OFF
9. Tapak
10. Roda besar

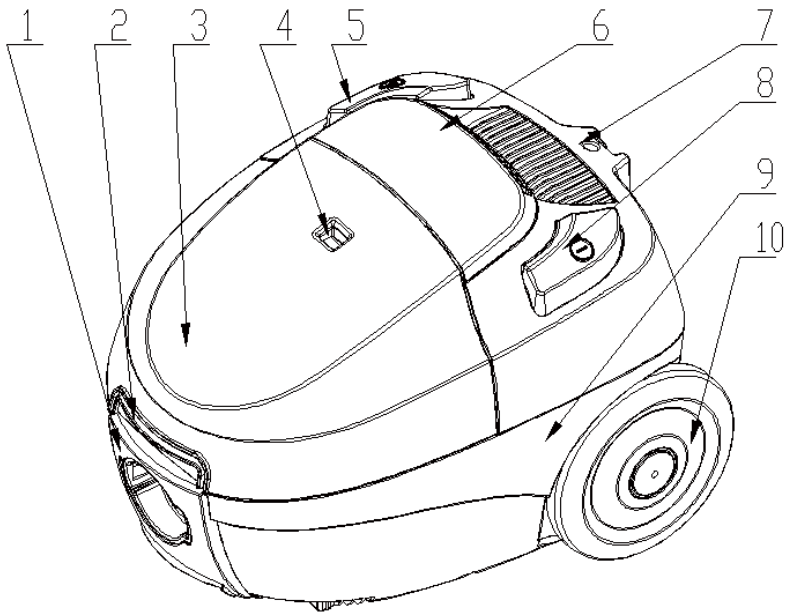



Anda dikehendaki mematuhi langkah berjaga-jaga yang asas ketika menggunakan perkakas elektrik, termasuk perkara-perkara seperti berikut:

1. Jangan biarkan pembersih vakum ini tanpa pengawasan ketika ia disambungkan pada bekalan kuasa. Cabut keluar plag dari soket apabila ia tidak digunakan atau sebelum kerja penyelenggaraan dijalankan.
2. Jangan gunakan perkakas ini di luar rumah atau di atas permukaan yang basah bagi mengurangkan risiko berlakunya kejutan elektrik.
3. Perkakas ini tidak dibenarkan digunakan sebagai alat mainan. Pengawasan yang rapi adalah wajar apabila ia digunakan berhampiran dengan kanak-kanak.
4. Hanya gunakan perkakas ini mengikut arahan yang dinyatakan dalam buku panduan ini. Hanya gunakan perkakas ini dengan aksesori yang disyorkan oleh pengilang.
5. Jangan gunakan perkakas ini jika kord atau plag kuasanya rosak. Jika pembersih vakum ini tidak dapat berfungsi atau ia didapati berfungsi secara abnormal, sila bawakannya ke pusat penyelenggaraan.
6. Jangan cabut keluar plag dengan menarik kord kuasa. Sentiasa pegang plag ketika mencabut keluar plag dari soket.
7. Jangan kendalikan plag atau pembersih vakum dengan tangan yang basah.
8. Jangan selitkan sebarang objek ke dalam bukaan. Jangan gunakan perkakas ini jika mana-mana bukaannya tersekat. Pastikan bukaan bebas daripada debu, lint, rambut atau sebarang objek yang boleh menjejaskan aliran udara.
9. Pastikan bukaan dan bahagian bergerak bebas daripada rambut, kain yang longgar, jari atau mana-mana bahagian badan.
10. Pastikan semua kawalan dimatikan sebelum menanggalkan plag dari soket.
11. Sila beri perhatian yang lebih ketika membersihkan tangga.
12. Jangan gunakan perkakas ini untuk menyedut cecair yang mudah terbakar atau menyala, contohnya petrol, atau gunakan perkakas ini di tempat yang menyimpan cecair tersebut. Jangan gunakan perkakas ini untuk menyedut sebarang objek yang sedang membakar atau berasap, seperti rokok, mancis atau abu yang panas.
13. Cabut plag dari soket sebelum menyambungkan hos.
14. Jangan gunakan perkakas ini dengan ketiadaan beg debu dan/atau penapis.
15. Plag mesti ditanggalkan dari soket kuasa sebelum membersihkan atau menyelenggarakan perkakas ini.
16. Jika kord bekalan kuasa rosak, ia mesti digantikan oleh pengilang atau ejen penyelenggaraan atau orang berkelayakan yang seumpamanya bagi mengelakkan kebahayaan.
17. Perkakas ini bukan bertujuan untuk digunakan oleh orang (termasuk kanak-kanak) yang kurang upaya fizikal, deria atau mental, atau kurang pengalaman dan pengetahuan melainkan mereka telah diberikan pengawasan atau arahan penggunaan perkakas ini oleh orang yang bertanggungjawab ke atas keselamatan mereka.
18. Kanak-kanak harus diawasi bagi memastikan mereka tidak bermain dengan perkakas ini.

- Jika kord bekalan kuasa rosak, ia mesti digantikan oleh pengilang atau ejen penyelenggaraan atau orang berkelayakan yang seumpamanya bagi mengelakkan kebahayaan.

Hanya untuk kegunaan di rumah.

- Perkakas ini bukan bertujuan untuk digunakan oleh orang (termasuk kanak-kanak) yang kurang upaya fizikal, deria atau mental, atau kurang pengalaman dan pengetahuan melainkan mereka telah diberikan pengawasan atau arahan penggunaan perkakas ini oleh orang yang bertanggungjawab ke atas keselamatan mereka.

- Kanak-kanak harus diawasi bagi memastikan mereka tidak bermain dengan perkakas ini. Perkakas ini hanya untuk kegunaan di rumah.



Dilarang

Jangan gunakan perkakas ini untuk menyedut detergen, minyak tanah, kaca, jarum, abu rokok, air, mancis dan sebagainya.

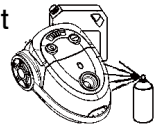

Dilarang

Perkakas ini tidak boleh terdedah kepada haba.

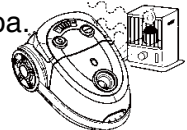

Dilarang

Jangan sedut sebarang bahan basah atau cecair.
Jangan rendamkan perkakas ini di dalam air.



Dilarang

Cabut plag perkakas ini dari soket bekalan kuasa selepas penggunaan dan sebelum setiap kerja pemersihan bagi memutuskan perkakas ini dari bekalan kuasa.

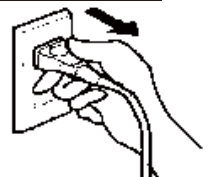



Dilarang

Jangan selitkan sebarang objek ke dalam bukaan. Jangan gunakan perkakas ini jika mana-mana bukaannya tersekat. Pastikan perkakas ini bebas daripada debu, lint, rambut dan sebagainya.

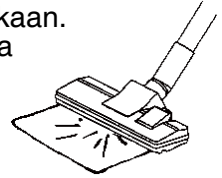

Dilarang

Jangan gunakan perkakas ini dengan ketiadaan bekas debu atau penapis debu.

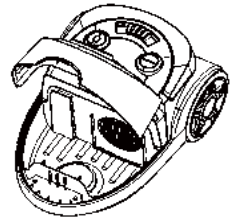

Dilarang

Jangan sedut sebatang serbuk, semen dan sebagainya bagi mengelakkan berlakunya kelebihan beban.

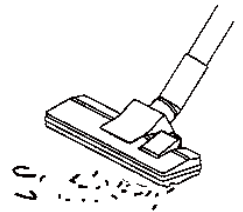

Dilarang

Perkakas ini hanya boleh dibersihkan dengan kain yang kering atau basah. Jangan sesekali direndam di dalam air. Jangan gunakan sebarang jenis pelarut untuk membersihkan perkakas ini.



Sambungkan hos pada pembersih vakum

Masukkan hos fleksibel ke dalam saluran masuk udara:
Tekan tombol sehingga ia terkunci pada kedudukannya.

Tanggalkan hos fleksibel:

Cabut keluar plag perkakas dari soket, dan tekan tombol di hujung hos untuk menanggalkannya dari bukaan saluran masuk udara.

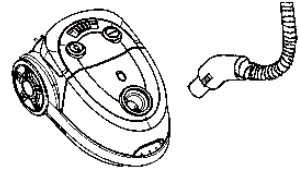
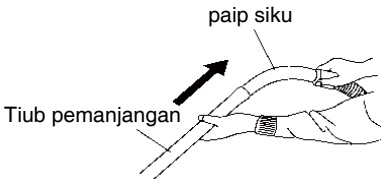
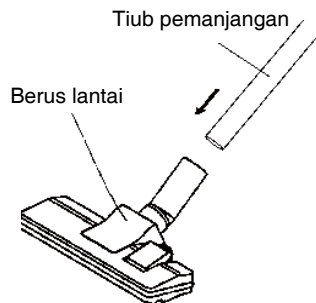
**Pasang teleskopik pada paip siku****Pasang berus lantai pada tiub teleskopik.**

- Tanda kuning pada kord kuasa menandakan panjang kabel yang ideal. Jangan memanjangkan kabel melebihi tanda merah.
- Untuk menggulung semula kord kuasa, tekan pedal penggulung dengan satu tangan, dan memegang kord bagi membimbingnya dengan tangan yang lain.

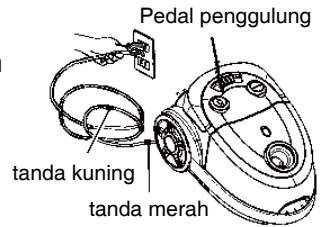

- Tekan suis kuasa untuk menghidupkan perkakas ini.
- Gunakan pelaras kelajuan elektronik untuk mengawal kuasa sedutan perkakas ini.

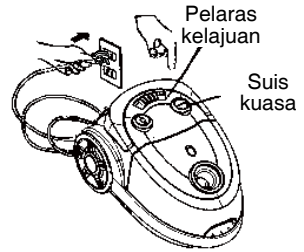

- Kuasa sedutan juga boleh diselaraskan dengan menggunakan kawalan gelongsor pada paip siku.



- Letakkan tiub teleskopik ke dalam cangkuk penetapan pada perkakas ini apabila anda berhentikan kerja pembersihan buat sementara waktu.
- Awas: Jangan pindah perkakas ini apabila cangkuk penetapan digunakan.

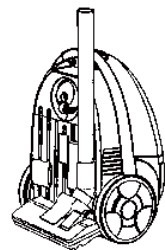

- **Alat pembersih celah**

Digunakan untuk membersihkan bahagian sudut dan celahan yang mana sukar dicapai, seperti celah dinding dan papan kekunci, rak buku dan tingkap.

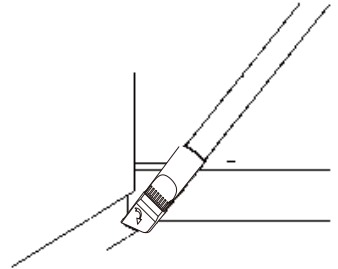

- **Berus boleh ditukar**

Putar alat pembersih celah menjadi 90° dan sambungkannya pada tiub pemanjangan untuk membersihkan katil, sofa dan kerusi.

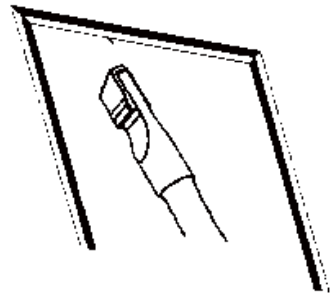

- **Penggunaan pemilih pada berus lantai:**

Bulu berus dipanjangkan untuk membersihkan permaidani.

Bulu berus ditarik balik untuk membersihkan lantai yang keras.

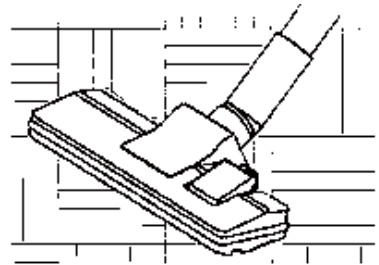
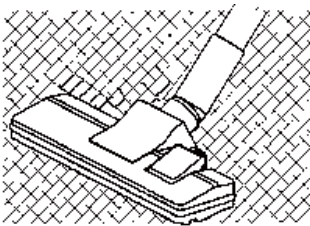

- **Jika paip siku tersekat oleh kotoran, masukkan ke dalam saluran masuk udara dan hidupkan perkakas ini.**

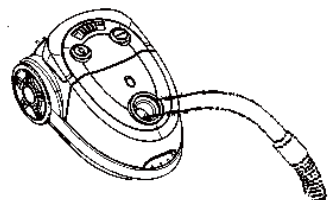

• **Kosongkan bekas debu**

- Selepas menanggalkan hos fleksibel, tekan butang kunci penutup dan buka bekas debu.
- Tanggalkan penapis debu dari bekas.
- Pasang semula penapis debu di dalam bekas.
- Tutup bekas debu sehingga ia terkunci pada kedudukannya.

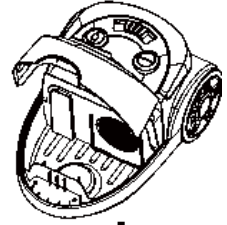
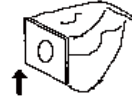

• **Penukaran penapis**

• **Gantikan penapis motor:**

Buka bekas debu dan tanggalkan penapis motor, pasang penapis baru pada kedudukannya.

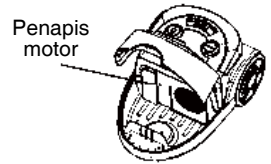

• **Penapis motor**

Tanggalkan penghadang dengan menarik ia keluar dari perkakas, keluarkan penapis saluran keluar dan gantikan dengan penapis baru. Pasang penghadang semula.

• **Bersihkan penapis:**

Bersihkan penapis dengan air dan biarkan ia kering dengan sepenuhnya sebelum ia dipasang semula.

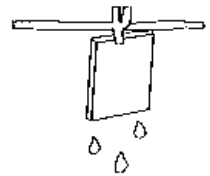

• **Bersihkan beg debu:**

Bersihkan beg debu dengan air dan sedikit detergen (jika perlu). Biarkan ia kering dengan sepenuhnya sebelum ia dipasang semula.

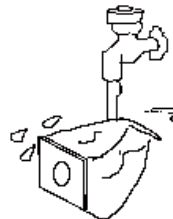

Sila lakukan pemeriksaan seperti berikut sebelum anda hubungi pusat penyelenggaraan kami.

Masalah	Punca-punca yang mungkin	Langkah penyelesaian
Motor tidak dapat dihidupkan	<ul style="list-style-type: none"> - Kord kuasa tidak disambung dengan baik pada soket bekalan kuasa. - Soket bekalan kuasa rosak. - Pembersih vakum tidak dihidupkan. 	<ul style="list-style-type: none"> - Pasang plag dengan baik. - Periksa soket bekalan kuasa. - Hidupkan kuasa perkakas ini.
Kuasa sedutan menjadi lemah	<ul style="list-style-type: none"> - Unit ini tersekat. - Penapis debu perlu dibersihkan. - Bekas debu tidak dipasang dengan baik. - Penapis tersekat. 	<ul style="list-style-type: none"> - Bersihkan objek yang tersekat. - Bersihkan penapis debu - Tutup bekas debu dengan baik. - Bersihkan penapis.
Wayar tidak dapat digulung dengan sepenuhnya.	Wayar mungkin tersimpang dari roda penggulung wayar.	Cuba tarik keluar wayar, lepas itu digulung semula.
Wayar tidak dapat ditarik keluar.	Wayar mungkin digulung secara tidak teratur.	Tekan butang penggulung dan cuba sekali lagi.
Pelaras kelajuan tidak dapat berfungsi.	Perkakas ini mengalami kerosakan.	Perkakas ini perlu dibaiki. (hanya boleh dilakukan oleh pakar)
Kord kuasa tergulung semula dengan sendiri.	Mekanisme penggulungan mengalami kerosakan.	Perkakas ini perlu dibaiki. (hanya boleh dilakukan oleh pakar)
Bekas debu tidak dapat ditutup.	Bekas debu tidak dipasang dengan betul.	Pasang bekas debu dengan betul dan cuba sekali lagi.

Amaran:

Jika kord bekalan kuasa rosak, ia mesti digantikan oleh pengilang atau ejen penyelenggaraan atau orang berkelayakan yang seumpamanya bagi mengelakkan kebahayaan.



Cara pelupusan produk ini yang betul



Tanda ini menunjukkan bahawa produk ini tidak boleh dilupuskan dengan sisa isi rumah lain di seluruh negara-negara EU. Untuk mengelakkan bahaya yang mungkin dibawa terhadap alam sekitar atau kesihatan manusia daripada pelupusan sampah yang tidak terkawal, kitar semula produk ini secara bertanggungjawab demi menggalakkan penggunaan semula sumber bahan secara berterusan. Untuk mengembalikan perkakas terpakai, sila gunakan sistem pemulangan dan pengumpulan atau hubungi kedai peruncit di mana produk ini dibeli. Mereka boleh membawa produk ini untuk dikitar semula dengan cara mesra alam.