



PANDUAN PENGGUNAAN PEMBERSIH VAKUM

Model: MVC-16T-B/MVC-16T-GN/MVC-16T-R

Voltan: 220-240V

Frekuensi: 50/60Hz

Kuasa maksimum: 600W

Kuasa sedut i: 100W

**SILA BACA BUKU PANDUAN INI DENGAN TELITI SEBELUM PENGGUNAAN DAN DISIMPAN
DENGAN BAIK UNTUK RUJUKAN KELAK.**



Midea Scott & English Electronics Sdn Bhd

No. 16, Jalan Chan Sow Lin, 55200 Kuala Lumpur, WP, Malaysia

Arahan keselamatan:

1. Untuk penggunaan buat kali pertama, anda dinasihatkan supaya membaca buku panduan ini dengan teliti dan disimpan dengan baik untuk rujukan kelak.
2. Sebelum penggunaan pertama, pastikan beg atau bekas debu dipasang dengan baik.
3. Pastikan bekalan kuasa adalah 220-240V~ 50/60Hz.
4. Jangan vakum air dan bahan mudah terbakar.
5. Jangan vakum bahan terbakar dan abu.
6. Jangan gunakan mesin ini tanpa dipasang penapis perlindungan motor.
7. Sila tukar beg debu dengan serta merta jika ia sudah rosak.
8. Jangan simpan dan gunakan mesin ini berdekatan dengan tempat bersuhu tinggi.
9. Jangan biarkan kanak-kanak menggunakan mesin ini bagi mengelakkan sebarang bahaya.
10. Jika timbulnya bunyi bising, bau, asap yang luar biasa atau berlakunya sebarang kegagalan atau kebocoran ketika penggunaan, anda harus matikan suis dan tanggalkan plagnya. Lepas itu hubungi pusat perkhidmatan anda untuk pembaikan. Jangan sesekali membaiki dengan sendiri.
11. Jika kord kuasa sudah rosak, ia mesti diganti oleh pengilang atau ejen perkhidmatannya atau orang berkelayakan yang seumpamanya bagi mengelakkan bahaya.
12. Perkakas ini bukan direka untuk digunakan oleh individu (termasuk kanak-kanak) yang kurang upaya fizikal, deria atau mental, atau kurang pengalaman dan pengetahuan melainkan pengawasan atau arahan penggunaan telah diberikan kepada mereka oleh orang yang bertanggungjawab ke atas keselamatan mereka.
13. Kanak-kanak harus diawasi bagi memastikan mereka tidak bermain dengan perkakas ini.
14. Plag mesti dicabut keluar dari soket kuasa sebelum sebarang kerja penyelenggaraan atau penggantian dijalankan.

KAEDAH PELUPUSAN PRODUK INI YANG BETUL



Tanda ini menunjukkan produk ini tidak boleh dilupuskan bersama sisa buangan isi rumah yang lain di semua negara EU. Untuk mengelakkan kemudaratan yang mungkin berlaku terhadap alam sekitar atau kesihatan manusia akibat pelupusan sisa buangan yang tidak terkawal, mengitar semula perkakas ini secara bertanggungjawab untuk menggalakkan penggunaan semula sumber bahan yang mampan. Untuk memulangkan perkakas terpakai anda, sila gunakan sistem pemulangan dan pengumpulan atau hubungi peruncit di mana produk ini dibeli. Mereka boleh mengutip produk ini untuk dikitar semula secara selamat dan mesra alam.

Gagal menjalankan kerja pembersihan

Kuasa sedutan pembersih vakum menurun

1. Pembersih vakum boleh digunakan sebagai hujung untuk menuang keluar sampah dari beg debu.
2. Jika permukaan berus lantai, hos atau tiub didapati tersumbat, mesin ini hanya boleh dikendalikan semula setelah kotoran itu telah dibersihkan.

Pemasangan Alat Tambahan buat kali pertama

Sila pasang produk dengan lengkap seperti ditunjukkan dalam gambarajah di bawah

1. Sambungkan pemegang dengan unit utama

Masukkan hujung pemegang ke dalam soket pemegang pada unit utama.

Untuk menanggalkan pemegang, tekan butang pelepas pemegang dan tarik keluar pemegang.

2. Sambungkan berus lantai dengan unit utama

Masukkan hujung berus lantai ke dalam port sedutan pada unit utama.

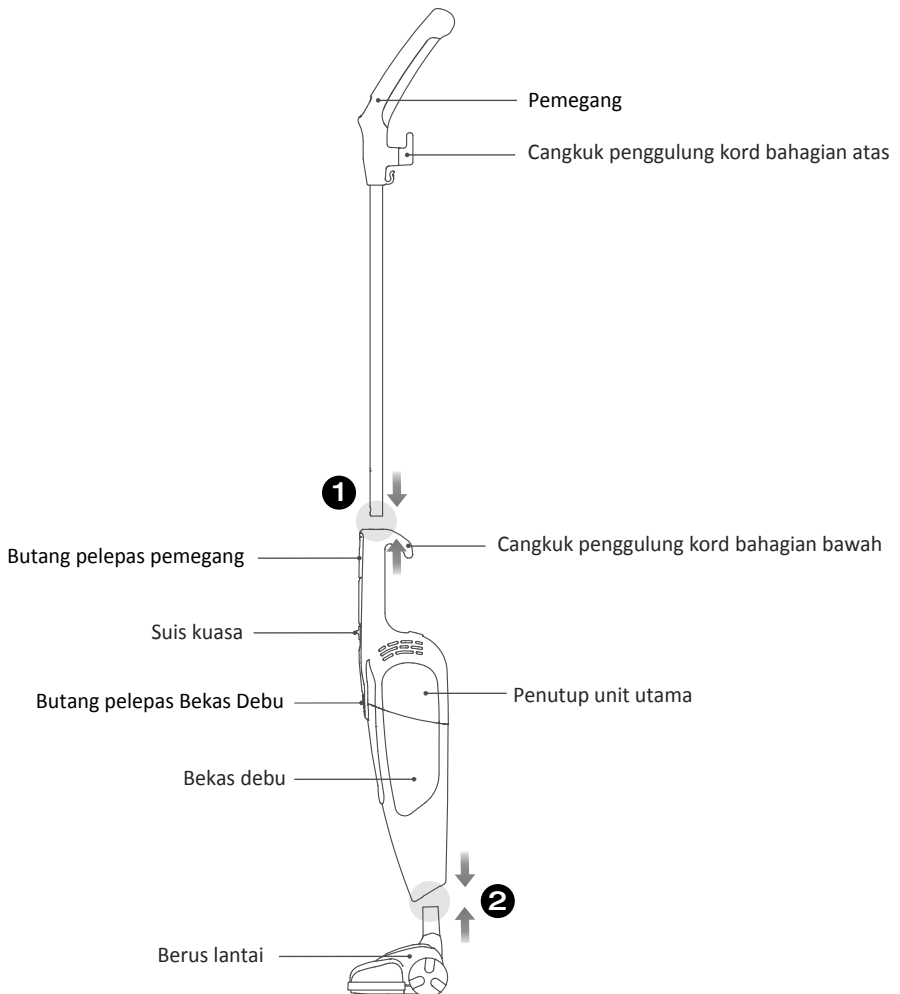

Penerangan Alat Tambahan lain

Penggunaan Aksesori

1. Pemasangan muncung leper dan berus lantai

Pilih muncung leper atau berus lantai berdasarkan keperluan pembersihan, dan disambungkan pada port sedutan.

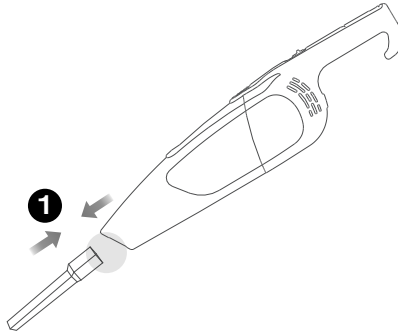

Petua:

Muncung leper sesuai untuk membersihkan celah, penjuru dan dinding pelindung; Berus lantai pula sesuai untuk membersihkan beraneka jenis lantai, permaidani dan jubin.

2. Penggunaan adapter

Produk ini hadir dengan 1 unit adapter yang mana boleh digunakan untuk menyambung berus penyambung berbentuk bulat.

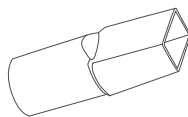

Pengendalian pertama

Penggunaan produk

1. Suis kuasa

Suis kuasa hadir dengan dua kedudukan berbeza, pengguna dikehendaki menggelongsor suis kuasa, perkakas ini akan dihidupkan apabila kelihatan simbol "I", dan akan dipadam apabila kelihatan simbol "O".



2. Pengendalian produk

Sebagai pembersih tegak

Longgarkan kord kuasa, pasangkan plag pada soket 220V; Masukkan pemegang ke dalam bukaan pada unit pegang;

Pilih aksesori yang sesuai (muncung leper atau berus lantai), dan disambungkan pada port sedutan di unit pegang;

Hidupkan pembersih vakum untuk memulakan kerja pembersihan;

Apabila selesai, padamkan pembersih vakum dan gulungkan kord kuasa pada cangkuk penggulung untuk disimpan.

Sebagai Pembersih Pegang

Tekan pelepas pemegang untuk menanggalkan pemegang dari unit pegang; pilih muncung leper atau berus lantai berdasarkan keperluan pembersihan, lalu disambungkan pada port sedutan;

Hidupkan pembersih vakum untuk memulakan kerja pembersihan;

Apabila selesai, padamkan pembersih vakum dan simpan semua aksesori.



PERHATIAN

Apabila produk ini digunakan sebagai pembersih pegang, anda juga boleh pilih untuk memvakum secara langsung dengan port sedutan tanpa memasang sebarang berus tambahan. Port sedutan hendaklah bebas daripada sebarang bendasing atau sekatan, jika tidak, kerosakan mungkin berlaku akibat motor mengalami pemasaran berlebihan.

3. Gulung dan lepaskan kord kuasa

Pembersih vakum ini hadir dengan dua cangkuk penggulung kord, iaitu di bahagian atas dan bawah. Ia digunakan untuk menggulung kord kuasa bagi memudahkan penyimpanan. Untuk melepaskan kord kuasa, putar kord kuasa mengikut arah ikut atau lawan jam pada cangkuk atas dapat melepaskan kord kuasa dengan cepat.

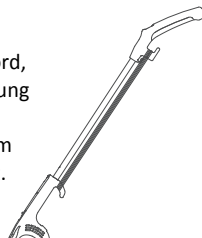

Penyelenggaraan

Pembersihan Bekas Debu

1. Tanggalkan bekas debu

Tekan butang pelepas bekas debu untuk menanggalkan bekas debu dari unit utama.

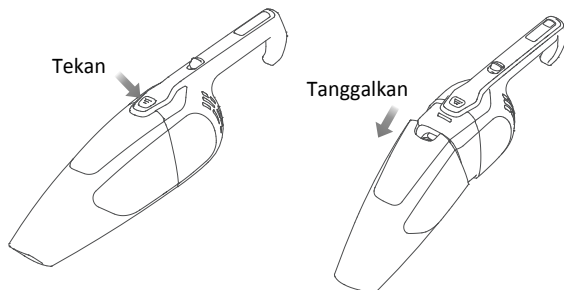

Penyelenggaraan Bekas Debu

1. Tanggalkan penapis bekas debu untuk dibersihkan

- Kosongkan debu di dalam bekas debu, gosok dengan berus lembut untuk menghapuskan debu halus pada penapis.
- Jika penapis sangat kotor, basuh penapis dengan air sejuk, lepas itu dibiarkan kering selama 24 jam sebelum dipasang semula pada bekas debu.

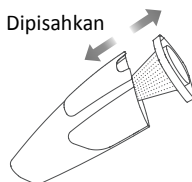

Petua:

Jangan basuh penapis bekas debu dengan mesin basuh! Jangan keringkan penapis dengan alat pengering, biarkan ia kering secara semula jadi. Berhati-hati ketika menukar penapis pada bekas debu. Jangan gunakan pembersih vakum yang tidak dipasang dengan penapis! Berhati-hati ketika menukar bekas debu.



Perhatian

Untuk mencapai kesan terbaik, sila kosongkan bekas debu dan bersihkan penapis bekas debu selepas setiap penggunaan. Bekas debu boleh dicuci dengan air. Untuk memastikan produk mencapai kesan terbaik, sila tukar penapis setiap selang 3 bulan (bergantung kepada kekerapan penggunaan). Selepas dicuci, komponen penapis hendaklah dibiarkan kering dengan sepenuhnya sebelum dipasang kembali. Disyorkan dijemur di bawah cahaya matahari selama 24 jam untuk memastikan ia kering dengan sepenuhnya. Pastikan setiap komponen dipasang semula dengan kemas pada kedudukan asalnya, jika tidak, ia mungkin mengakibatkan kerosakan. Elakkan air daripada mengalir ke dalam elemen elektrik pembersih vakum, jika tidak, ia mungkin mengakibatkan kerosakan.

Penyelesaian Masalah

Sekiranya berlaku fenomena yang abnormal ketika penggunaan, sila periksa terlebih dahulu berdasarkan jadual berikut.

Pembersih Vakum tidak dapat berfungsi	
Punca-puncanya	Cara-cara penyelesaian
Plag tidak dipasang kemas pada soket	Pasang semula plag pada soket dengan kemas
Tiada bekalan kuasa dari soket	Periksa pemutus litar
Suis kuasa pembersih vakum belum dipasang	Tekan suis kuasa
Kesan daripada alat perlindungan termal	Cabut plag dan menunggu sehingga alat perlindungan termal baik pulih
Kuasa sedutan menjadi lemah	
Punca-puncanya	Cara-cara penyelesaian
Berus lantai atau muncung tambahan tersumbat	Bersihkan kotoran
Bekas debu sudah penuh	Kosongkan bekas debu dengan segera
Kapas penapis terlalu kotor	Bersihkan kapas penapis
Debu terlepas dari perkakas	
Punca-puncanya	Cara-cara penyelesaian
Penapis sudah pecah	Tukar penapis baru
Penapis tidak dipasang dengan kemas	Pasang semula penapis dengan betul

Amaran

Plag mesti dicabut keluar dari soket kuasa sebelum sebarang kerja penyelenggaraan atau penggantian dijalankan.

Jika kord kuasa sudah rosak, ia hanya boleh diganti oleh pengilang atau pusat penyelenggaraan atau orang berkelayakan yang seumpamanya.



Vacuum Cleaner
User Manual

Model: MVC-16T-B/MVC-16T-GN/MVC-16T-R

Voltage: 220-240V
Maximum Power: 600W

Frequency: 50/60Hz
Kuasa sedut: 100W

Please read this manual carefully and thoroughly before using this product. Keep this manual in a safe place for future reference.



Midea Scott & English Electronics Sdn Bhd

No. 16, Jalan Chan Sow Lin, 55200 Kuala Lumpur, WP, Malaysia

Safety Recommendations:

1. For the first operation, it is advisable to read the manual carefully before hand and keep it properly for future use.
2. Before the first operation, make sure the dust cup or the dust bag is properly installed.
3. Make sure the power supply is 220-240V~ 50/60Hz
4. Do not vacuum water and inflammable material.
5. Do not vacuum burning material and ashes.
6. Do not use the machine without a motor protection filter filled.
7. Please change the dust bag immediately when it was damaged.
8. Do not store or use the machine close to high temperature places.
9. Do not let children use the machine in case of danger.
10. If abnormal noise, smell, smoke or any other failure or breakage is found during the operation, you should turn off the switch and unplug it. Then contact with your service center for repair. Do not repair by yourself.
11. If the supply cord is damaged, it must be replaced by the manufacturer or its service agent or a similarly qualified person in order to avoid a hazard.
12. This appliance is not intended for use by persons (including children) with reduced physical, sensory or mental capabilities, or lack of experience and knowledge, unless they have been given supervision or instruction concerning use of the appliance by a person responsible for their safety.
13. Children should be supervised to ensure that they do not play with the appliance.
14. The plug must be removed from the power socket before any maintenance or replacement.

Correct Disposal of this product



This marking indicates that this product should not be disposed with other household wastes throughout the EU. To prevent possible harm to the environment or human health from uncontrolled waste disposal, recycle it responsibly to promote the sustainable reuse of material resources. To return your used device, please use the return and collection systems or contact the retailer where the product was purchased. They can take this product for environmental safe recycling.

Failure clearance

Less vacuum power of the cleaner

1. The cleaner can be used as tip the rubbish out of the full dust cup or the dust bag.
2. If blockage is found in ground brush, hose or tubes, the machine can be re-operated only after the blockage is cleared away.

Assembly Instruction

Please follow below instructions, complete product assembly

1 Connect handle to the host

Insert the connector on the host joystick jack place, press the handle release button and pull the handle. If you want to remove the handle.

2 Connect brush to the host

Insert the brush interface to the host suction.

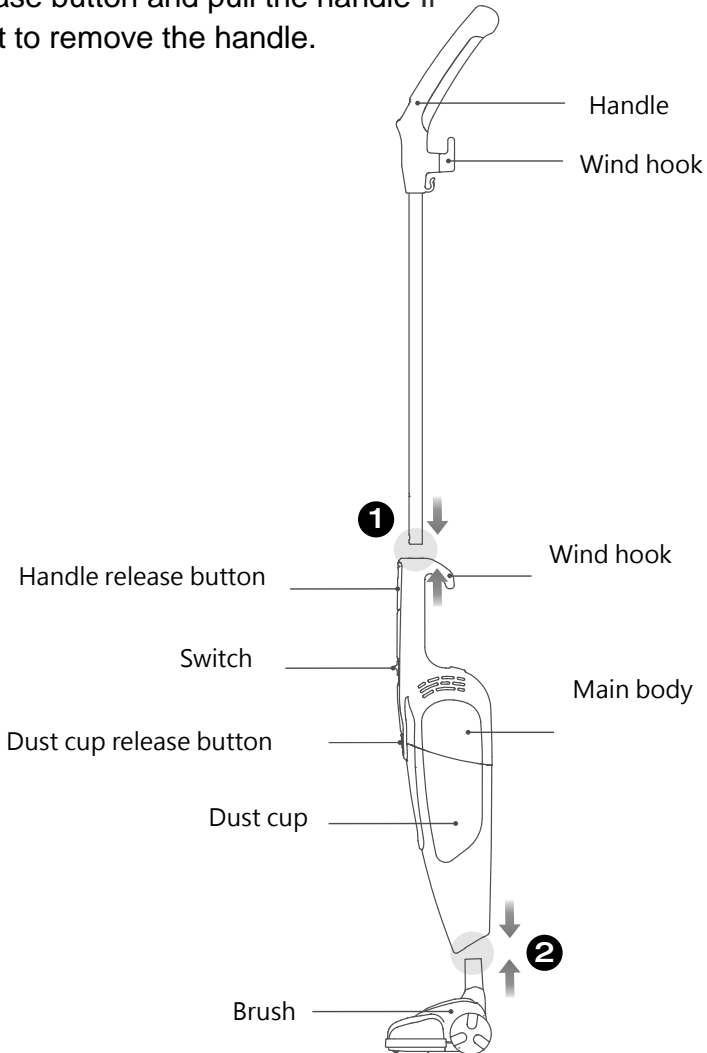

Accessory instruction

① Install nozzle tool and brush

Select nozzle tool and or other brush and insect suction according to cleaning need.

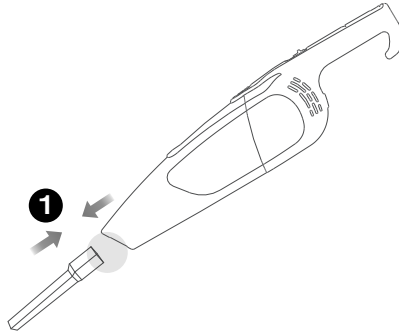

Reminder:

Nozzle tool is used for clean gap, such as the corner and clapboard; The brush is apply to all kinds of flooring, carpet and tile.

② Connector instruction

This product may has adapter, used to connect the circular interface with a brush.

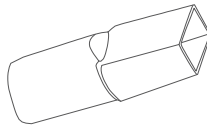

First time to use

Product use

① Switch

The switch has two different positions, slide switch button , " ON " to start the VC and " OFF " to close the VC.

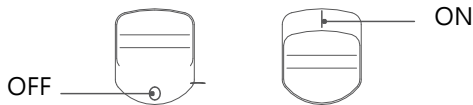

② Product operation

Use this product and release the power cord and insert the 220-240V socket; Insert the handle bar portable machine, select the correct accessory (nozzle tool or brush) absorption and connect the suction and portable machine; Open the vacuum cleaner for cleaning, close after using a vacuum cleaner, and the power cord wrapped around the winding hook in order to save and receive all accessories.



The VC can use for cleaning dust without accessories.
Suction must always keep open.

③ Winding and release the power cord

The VC has upper and lower hooker. It helps winding and releasing power cord on it.

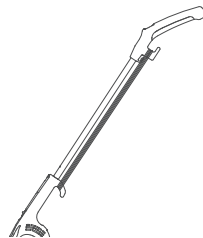

Maintenance

Dust cup clean

① Remove dust cup

Hold the dust cup, open button to remove the dust cup from the fuselage.

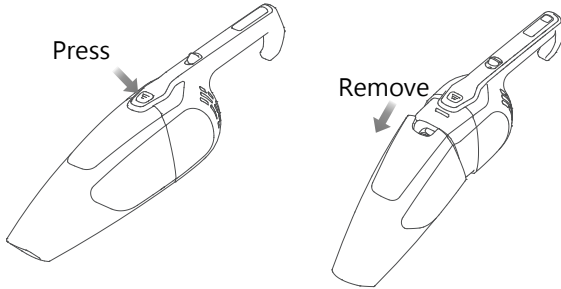

Dust cup maintenance

1. Clear the dust cup and soft brush can be used to clean dust on filter.
2. If the filter blocked seriously, watering filter and put it back after 24 hours.

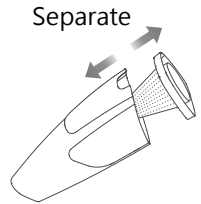

Remind:

Do not use washing machine to clean filter. Do not use hair dryer to dry filter, need to dry naturally. Do not use VC if there no filter. Please be careful when replacing dust cup.



In order to achieve the best effect, please empty the dust cup after each use. Dust cup and filter can be washed with water, All parts must be dry and put back after wash, suggest to under sun for 24 hours.

Exception handling

If there is any unusual condition when using VC, please refer to the table below.

The vacuum cleaner does not work	
Possible reason	Processing method
Power plug is not stuck on the socket	Reinsert the plug
Power supply socket without electricity	Check the circuit breaker
Switch does not open	Press the switch of VC
Motor thermal protector	Pull the plug and wait for thermal protector
Suction abate	
Possible reason	Processing method
The main brush or accessories block	Clear the blockage
Dust in the dust cup is too full	Clear rubbish timely
Too much dust in filter	Clear filter
Dust leak out form the VC	
Possible reason	Processing method
Filter is broken	Replace filer t
Filter is not installed in place	Reinstall filter

Warning

The plug must be removed from the power socket before any maintenance or replacement.

If the power cord is damaged, replace them only by the factory or maintenance center or similarly qualified persons.

