

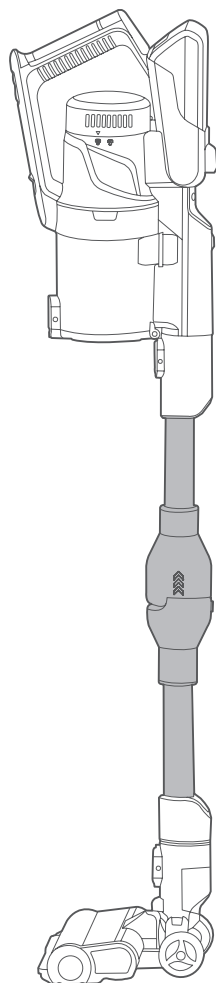

# INSTALLATIONSANLEITUNG BENUTZERHANDBUCH

## 2-in-1 Akku- Handstaubsauger

Warnhinweise: Bevor Sie dieses Produkt benutzen, lesen Sie bitte diese Anleitung sorgfältig durch und bewahren Sie sie zum späteren Nachschlagen auf. Das Design und die technischen Daten können ohne vorherige Ankündigung zum Zweck der Produktverbesserung geändert werden. Wenden Sie sich für Details an Ihren Händler oder Hersteller.



**P7 FLEX**  
**MCS2129BR**  
DE, EN, FR, IT, ES, PT

DEUTSCH.....	3-13
Garantie/Warranty.....	14-15
ENGLISH.....	16-27
FRANÇAIS.....	28-39
ITALIANO.....	40-51
ESPAÑOL.....	52-63
PORTUGUÊS .....	64-75

# Sicherheitshinweise

- Stellen Sie den Staubsauger nicht in der Nähe von Wärmequellen, Strahlungsquellen oder brennenden Zigarettenstummeln auf. Das Ansaugen der folgenden Gegenstände ist strengstens verboten:
  1. Alle Flüssigkeiten wie Wasser und Lösungsmittel;
  2. Baustaub und Abfälle wie Kalk- und Zementstaub.
  3. Wärmequellen, wie z. B. nicht gelöschte Kohle- und Zigarettenstummel.
  4. Scharfe Bruchstücke, wie z. B. Glas.
  5. Entflammbare und explosive Gegenstände, wie Benzin und Alkoholprodukte.
- Dieses Produkt darf nur von autorisiertem Fachpersonal demontiert werden. Eine Demontage ohne Anleitung ist strengstens untersagt.
- Kinder, Personen mit eingeschränkten körperlichen, sensorischen oder geistigen Fähigkeiten und Personen, denen es an Wissen und/oder Erfahrung im Umgang mit Haushaltsgeräten mangelt, dürfen dieses Produkt nicht ohne besondere Anleitung benutzen!
- Dieses Produkt ist ein Haushaltsprodukt für den Innenbereich, bitte verwenden Sie es nicht im Freien.
- Der Staubsauger ist ein elektrisches Gerät, das unter normalen Bedingungen benutzt werden muss. Lassen Sie ihn während des Betriebs nicht unbeaufsichtigt.
- Berühren Sie das Netzkabel, die Steckdose oder den Netzadapter nicht mit nassen Händen.
- Reinigen Sie den Staubbehälter, wenn er voll ist, bevor Sie das Produkt verwenden.
- Schalten Sie den Staubsauger aus, wenn Sie ihn reinigen, reparieren oder nicht benutzen.
- Tauchen Sie den Staubsauger nicht in Wasser ein und stellen Sie ihn nicht in die Nähe von Wärmequellen oder in die Sonne, um einen Brand zu vermeiden.
- Verwenden Sie nur den Original-Netzadapter, der in der Verpackung für dieses Produkt enthalten ist. Die Verwendung anderer Adapter kann dieses Produkt beschädigen.
- Schalten Sie den Strom aus, wenn Sie die Batterie herausnehmen. Nehmen Sie die Batterie nicht selbst auseinander. Wenden Sie sich bei Bedarf an das Kundendienstpersonal, um die Batterie auszutauschen. Bitte entsorgen Sie die Batterie ordnungsgemäß,

# Sicherheitshinweise

wenn Sie das Produkt ausrangieren.

- Berühren Sie das Polstück oder die Buchse nicht mit Leitern, um einen Kurzschluss zu vermeiden.
- Stromabschaltung: Ziehen Sie nicht am Netzkabel, sondern halten Sie den Kunststoffteil des Steckers mit der Hand fest und ziehen Sie den Stecker ab.
- Führen Sie das Netzkabel des Staubsaugers nicht durch scharfe Gegenstände, um das Netzkabel nicht zu beschädigen.
- Ziehen Sie nicht am Netzkabel, um die Ladestation zu bewegen.
- Prüfen Sie die Versorgungsspannung, um sicherzustellen, dass sie mit der Ladespannung des Staubsaugers übereinstimmt.
- Vermeiden Sie es, den Staubsauger über längere Zeit laufen zu lassen, wenn der Saugeinlass blockiert ist, um Motorschäden und Verformungen durch Erhitzung zu vermeiden.
- Benutzen Sie den Staubsauger nicht und schicken Sie ihn unter den folgenden Umständen rechtzeitig zur Wartung an die von Midea benannte Wartungsabteilung:
  1. Der Staubsauger hat offensichtliche Schäden oder abnormale Betriebsbedingungen, nachdem er auf den Boden gefallen ist
  2. Das Netzkabel ist beschädigt.

## Tipps

1. Unter den folgenden Umständen kann eine längere Aufladezeit erforderlich sein.
  - a. Beim Aufladen an einem Ort, an dem die Innentemperatur 30 °C übersteigt;
  - b. Beim Aufladen unmittelbar nach Beendigung des Betriebs.
2. Bitte laden Sie den Staubsauger nach dem Gebrauch auf, egal wie lange er benutzt wird.
3. Wenn Sie das Gerät nicht aufladen, sollten Sie den Netzstecker rechtzeitig aus der Steckdose ziehen.
4. Wenn der Staubsauger für längere Zeit (mehr als 2 Monate) nicht benutzt wird, ziehen Sie bitte den Netzstecker, aber um die Batteriebensdauer zu gewährleisten, laden Sie ihn bitte alle 2 Monate vollständig auf.
5. Während des Ladevorgangs kann sich das Gerät oder den Netzadapter erwärmen, was ein normales Phänomen ist. Bitte verwenden Sie es in aller Ruhe.

# Einführung in das Produkt

## Installation und Teile

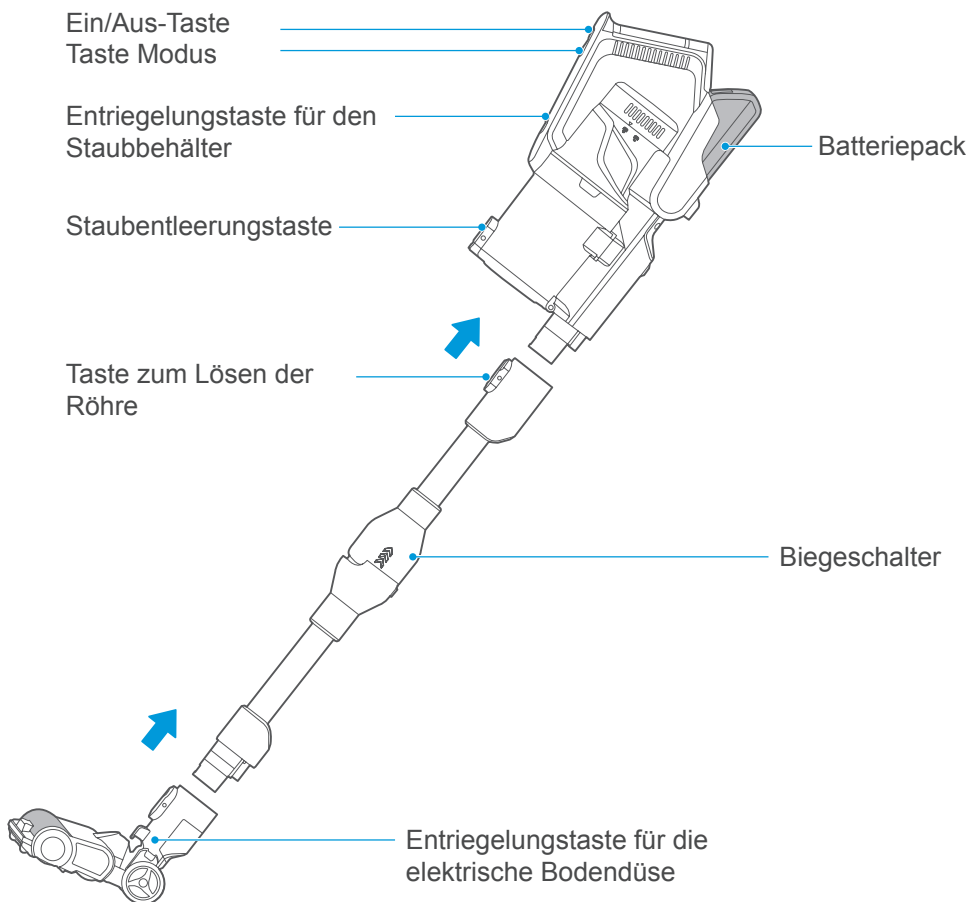

## Liste des Zubehörs

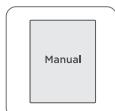
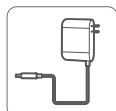
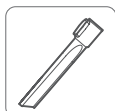
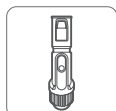

# Betrieb

## Verwendung des biegsamen Rohrs

Ziehen Sie die obere Hülse des biegsamen Rohrs nach oben, und das biegsame Rohr dreht und biegt sich automatisch.

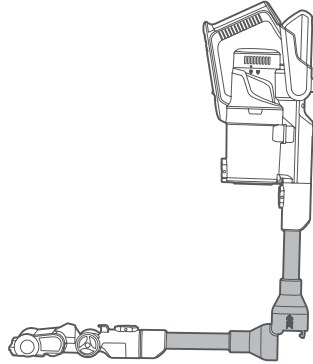
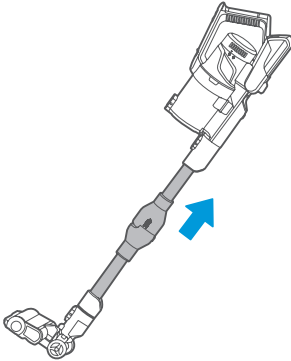

## Aufladen des Akkus

### ⚠ Hinweis

1. Die Batterie ist beim Verlassen des Werks nicht geladen. Bitte laden Sie die Batterie vor der Verwendung vollständig auf.
2. Nicht unter 5 °C oder über 40 °C aufladen;
3. Während des Betriebs blinkt die Batteriestandsanzeige, wenn die Batterie schwach wird;
4. Wenn die Batterielebensdauer des Geräts offensichtlich verkürzt und die Aufladezeit verlängert wird, ersetzen Sie die Batterie bitte durch einen Fachmann, um Gefahren zu vermeiden.

S/N	Betriebsanleitung
1	Stellen Sie die Maschine stabil auf das Gestell
2	Stecken Sie das eine Ende des Netzkabels in die Steckdose und das andere Ende in den Ladeanschluss am Ende des Griffs am Hauptgerät. Die Stromanzeige blinkt. Nach einer gewissen Zeit der vollen Leistung erlischt die Anzeige.
3	Aufladezeit: 5-7 Stunden Entladezeit: Etwa 10 Minuten für den hohen Modus etwa 20 Minuten für den mittleren Modus etwa 70 Minuten für den niedrigen Modus

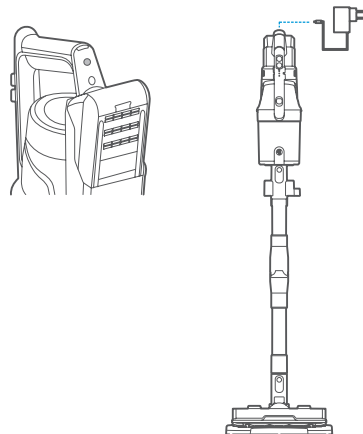

# Betrieb

## Reinigung

### ⚠ Hinweis

1. Um eine Verstopfung des Luftkanals zu vermeiden, beseitigen Sie bitte zuerst große Abfallstücke (z. B. große Papierstücke und Verpackungsfolien) in diesem Bereich;
2. Verwenden und lagern Sie Batterien nicht unter 5 °C oder über 40 °C;
3. Wenn Sie dieses Produkt entsorgen, entfernen Sie bitte die Batterie aus dem gesamten Gerät;
4. Es ist strengstens untersagt, die komplette Maschine und das Zubehör umzubauen und das Netzkabel oder die Batterie auszutauschen;
5. Batteriemodell: BP28825A

S/N	Verwendung der Maschine
1	Drücken Sie zum Starten einmal die „Ein/Aus-Taste“;
2	Drücken Sie die „Ein/Aus-Taste“ erneut, um den Vorgang zu beenden;
3	Wenn die Anzeigen 1, 2 und 3 gleichzeitig blinken, handelt es sich um einen Alarm, der eine professionelle Wartung erfordert.
4	Wenn das Gerät mit einer vollen Batterie eingeschaltet wird, befindet es sich standardmäßig im mittleren Modus (die Anzeigen 1, 2 und 3 leuchten gleichzeitig). Drücken Sie die „Modustaste“ einmal für den hohen Modus (Anzeige 1 und 2 leuchten und Anzeige 3 ist blau), und drücken Sie die „Modustaste“ erneut für den niedrigen Modus (Anzeige 1 und 2 leuchten und Anzeige 3 ist aus);
5	Energieanzeige während des Ladevorgangs: Wenn eine der Anzeigen 1 und 2 blinkt, ist der Ladezustand der Batterie niedrig und er muss weiter geladen werden. Wenn die Anzeigen 1 und 2 leuchten, ist die Batterie voll aufgeladen und die Anzeige erlischt nach einer gewissen Zeit der Vollladung <sup>1</sup> .
6	Energieanzeige während des Betriebs (Entladung): Wenn die Anzeigen 1 und 2 leuchten, zeigt dies an, dass die Batterieleistung ausreichend ist. Wenn die Anzeige 1 blinkt oder die Anzeige 2 erlischt, zeigt dies an, dass die Batterieleistung niedrig ist. Bitte laden Sie rechtzeitig auf.

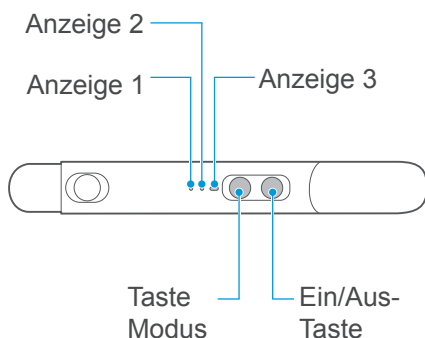
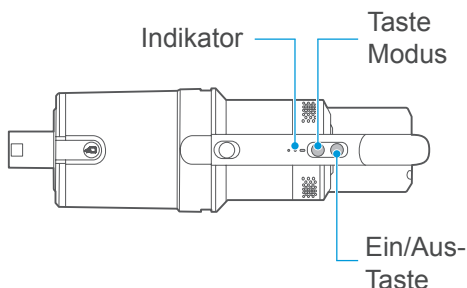

# Reinigung und Wartung

## Lagerung und Verwendung des Staubsaugers

### ⚠ Hinweis

1. Wenn der Staubsauger auf die Aufbewahrungsstation gestellt wird oder wenn die Aufbewahrungsstation allein aufgestellt wird, muss sie auf einem horizontalen Boden stehen, um ein Herunterfallen und Schäden am Staubsauger zu vermeiden.
2. Der Staubsauger sollte sowohl während der Arbeit als auch auf der Ablagestation mit Vorsicht behandelt werden, um die Maschine nicht zu beschädigen.

### 1. CE àæ Á^!Úæ à@ç!~}\* Q•çp!^} Úá Áá Á çç!~}\*•çç\*^Á} áÁá Óæ ä

Q•çp!^} Úá Áá Á çç!~}\*•çç\*^Á} áÁá Óæ ä wie in der Abbildung gezeigt, und stellen Sie die Lagerungsstation senkrecht auf ^á ^Á^ à} ^Áçé&@ eine ebene Fläche, wie in der rechten Abbildung gezeigt.

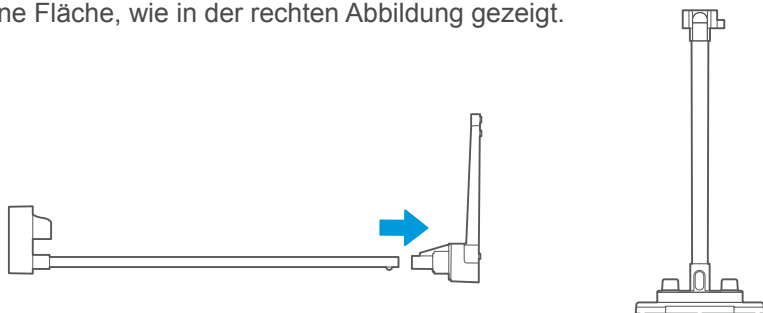

### 2. Lagerung des Staubsaugers

Bevor Sie den Staubsauger auf die Standhalterung stellen, vergewissern Sie sich noch einmal, ob der Boden waagrecht ist und der Staubsauger ausgeschaltet wurde. Legen Sie den Staubsauger vorsichtig auf das Gestell der Aufbewahrungsstation, wie in der Abbildung unten gezeigt, und verlassen Sie es, nachdem der Staubsauger stabil platziert ist.

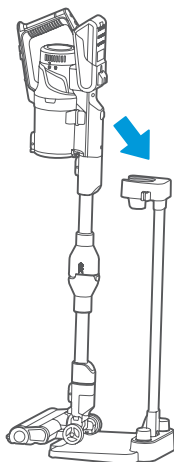



# Reinigung und Wartung

## Demontage und Reinigung des Staubbehälters

### ⚠ Hinweis

1. Um die Saugleistung des Staubsaugers aufrechtzuerhalten, reinigen Sie bitte regelmäßig den Staub, nehmen Sie die Haupteinheit wie in der Abbildung gezeigt ab und drücken Sie dann die Verriegelung an der unteren Abdeckung des Staubbehälters, um den Staub abzulassen.

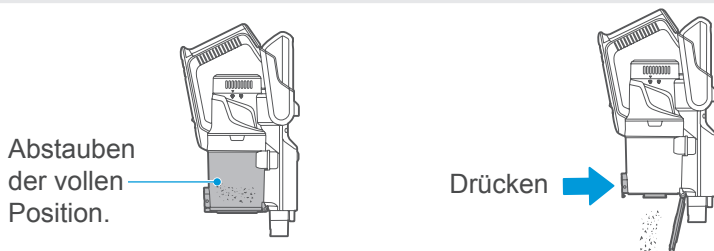

Nachdem die Maschine wie in der Abbildung gezeigt flach hingelegt wurde, drücken Sie mit einer Hand den Verriegelungsknopf und nehmen Sie mit der anderen Hand den Staubbehälter heraus.

Drücken der Taste

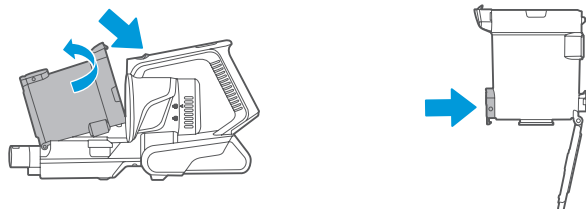

## Demontage und Reinigung des Filters

### ⚠ Hinweis

1. Die Teile im Staubbehälter sind abwaschbar
2. Bitte stellen Sie sicher, dass alle Teile nach der Reinigung und vor dem Wiedereinbau getrocknet sind!

### Herausnehmen des Filters aus dem Staubbehälter

1. Nehmen Sie den Staubbehälter von der Maschine ab und legen Sie ihn flach und senkrecht hin;
2. Nehmen Sie den Filterschwamm und die Filtereinheit nacheinander heraus.

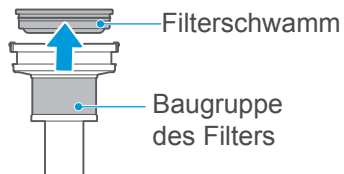
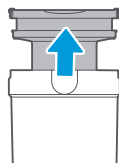

# Reinigung und Wartung

## Demontage und Reinigung des Zyklonkonus

Nachdem Sie die Filterbaugruppe herausgenommen haben, entfernen Sie den Zyklonkonus durch Drehen, wie in der Abbildung gezeigt, reinigen Sie ihn, trocknen Sie ihn gründlich und montieren Sie ihn dann wieder gemäß dem Demontageverfahren

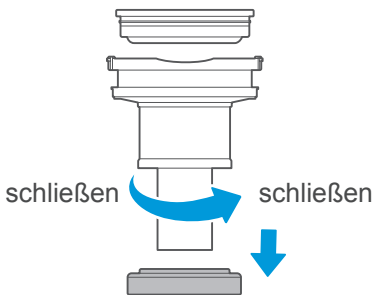

## Demontage und Reinigung der elektrischen Ó[ â^} â>•^

### ⚠ Hinweis

1. Um den Betrieb der elektrischen Ó[ â^} â>•^ nicht zu beeinträchtigen, reinigen und warten Sie bitte die Walzenbürste und die Räder, wenn sie verwickelt oder verschmutzt sind;
2. Achten Sie beim Zerlegen und Warten darauf, den Betrieb der elektrischen Ó[ â^} â>•^ zu stoppen;
3. Es wird nicht empfohlen, die Ó[ â^} â>•^ mit Wasser zu waschen. Die verwickelten Haare können mit einer Schere oder Klinge entfernt werden, und der an der Ó>|•ç} , æ: ^ Staub kann mit einer Bürste gereinigt werden.

1. Drücken Sie die Taste, um die elektrische Ó[ â^} â>•^ zu entfernen;

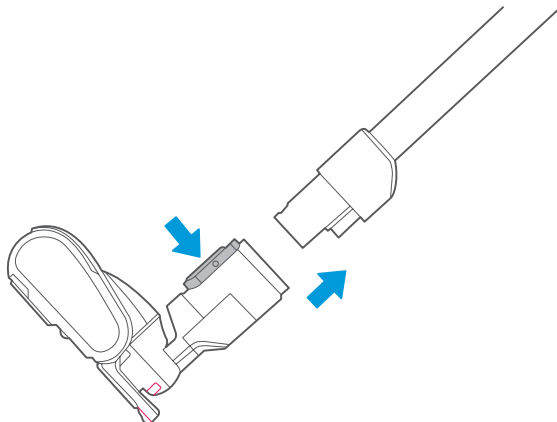

# Reinigung und Wartung

## Demontage und Reinigung der elektrischen Matratzendüse

- Schrauben Sie die Stopfbuchse der elektrischen Matratzendüse gemäß den Anweisungen ab, ziehen Sie die Walzenbürsteneinheit zur Seite und reinigen Sie sie. Montieren Sie sie nach der Reinigung wieder gemäß dem Demontageverfahren

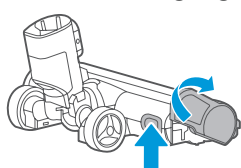

Drücken

Entriegeln der elektrischen Matratzendüse

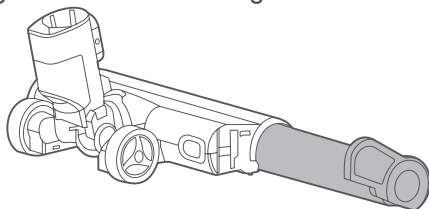

Herausziehen der elektrischen Matratzendüse

## Demontage und Reinigung der elektrischen Matratzendüse

### ⚠ Hinweis

- Wenn Staub den Luftkanal der elektrischen Matratzendüse verstopft, verwenden Sie bitte ein geeignetes Werkzeug, um den Staub zu entfernen.
- Außer der Bürstenwalze können die anderen Teile nicht mit Wasser gereinigt werden;
- Berühren Sie während des Betriebs nicht die Bürstenwalze, die am Boden rollt.
- Um den Betrieb der elektrischen Matratzendüse nicht zu beeinträchtigen, reinigen und warten Sie die Bürstenwalze, wenn sie sich verheddert oder verschmutzt ist.

- Drücken Sie den Knopf, um die elektrische Matratzendüse zu entfernen;

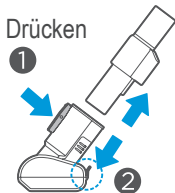

- Ziehen Sie die Verriegelung in die unten gezeigte Richtung und drehen Sie sie dann, um die Walzenbürsteneinheit herauszunehmen;

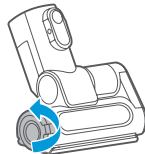

- Wischen Sie die Innenseite mit einem Stoffstreifen sauber. Wenn die Walzenbürste mit Haaren umwickelt ist, schneiden Sie diese mit einer Schere entlang der Walzenbürste ab und reinigen Sie sie. Montieren Sie die Walzenbürste nach der Reinigung wieder gemäß den oben beschriebenen Schritten.

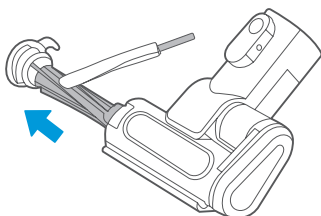

# Reinigung und Wartung

## Demontage und Reinigung des HEPA-Filters der Belüftung

### Hinweis

1. Achten Sie bitte auf scharfe Gegenstände wie Glas, um Verletzungen zu vermeiden;
2. Alle Teile müssen vollständig getrocknet sein, bevor sie montiert und verwendet werden können;
3. Reiben Sie nicht am HEPA-Filter und wenden Sie keine rohe Gewalt an;
4. Achten Sie beim Zusammenbau darauf, dass der HEPA-Filter richtig montiert ist;
5. Verwenden Sie den HEPA-Filter nicht weiter, wenn er beschädigt oder unzureichend gereinigt und gewartet ist

1. Nachdem die Maschine wie in der Abbildung gezeigt flach hingelegt wurde, halten Sie die Maschine mit einer Hand fest, drehen Sie die Lüftungsabdeckung mit der anderen Hand gegen den Uhrzeigersinn und nehmen Sie die Abdeckung dann senkrecht nach rechts ab

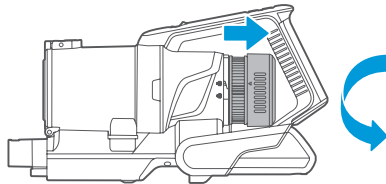

2. Entfernen Sie die Lüftungsabdeckung und nehmen Sie den HEPA-Filter senkrecht nach rechts heraus. Der HEPA-Filter kann vorsichtig mit Wasser gewaschen werden, darf aber nicht mit Gewalt abgerieben werden. Nachdem er vollständig getrocknet ist, montieren Sie ihn entsprechend den oben beschriebenen Demontageschritten wieder.

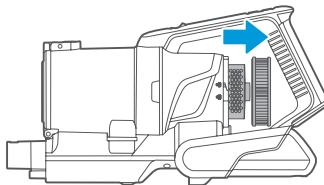

## Montage und Demontage des Batteriepacks

S/N	Betriebsanleitung
1	Drücken der Entriegelungstaste des Batteriepacks
2	Ziehen des Batteriepacks nach hinten
3	Ersetzen des Batteriepacks In umgekehrter Reihenfolge

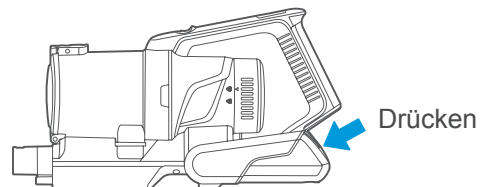

# Fehlerbehebung

Im Falle von Anomalien bei der Verwendung dieses Produkts lesen Sie bitte zuerst die nachstehende Tabelle.

Abnormität	Mögliche Ursache	Behandlung
3 Anzeigen blinken	<ul style="list-style-type: none"><li>- Bodenbürste oder Milbenentfernungsbürste hat sich beim Rollen verfangen</li><li>- Zu hohe oder zu niedrige Umgebungstemperatur verwenden</li></ul>	<ul style="list-style-type: none"><li>- Saubere Bodenbürste oder Milbenentfernungsbürste</li><li>- Bitte in einer geeigneten Umgebung verwenden</li></ul>
Elektrische Bodendüse funktioniert nicht	<ul style="list-style-type: none"><li>- Aufgerollter Großmüll (Verpackungsfolie usw.)</li><li>- Rollende Bürste, die sich in den Haaren verfangen hat, usw.</li></ul>	<ul style="list-style-type: none"><li>- Um die Rollbürste gewickelte Haare entfernen</li><li>- Mülleimer entfernen</li></ul>
Die Laufzeit wird kürzer	<ul style="list-style-type: none"><li>- Alter der Batterie</li><li>- Zu hohe oder zu niedrige Umgebungstemperatur verwenden</li><li>- Batterie nicht vollständig geladen</li></ul>	<ul style="list-style-type: none"><li>- Wenden Sie sich an den Verkäufer oder den Kundendienst, um eine neue Batterie zu kaufen.</li><li>- Verwendung in einer geeigneten Umgebung</li><li>- Den Staubsauger aufladen</li></ul>
Abnahme der Saugleistung	<ul style="list-style-type: none"><li>- Übermäßiger Staub im Staubbehälter</li><li>- Baumwollfilter der Staubtasse verstopft</li><li>- Bodenbürste oder Zubehöreinlässe verstopft</li><li>- Nach dem Waschen nicht vollständig getrocknet</li></ul>	<ul style="list-style-type: none"><li>- Rechtzeitiges Aufräumen des Mülls</li><li>- Baumwollfilter reinigen</li><li>- Verstopfung beseitigen</li><li>- Trocknen Sie die gewaschenen Teile zur Verwendung an einem kühlen Ort.</li></ul>
Kann nicht geladen werden	<ul style="list-style-type: none"><li>- Zu niedrige oder zu hohe Umgebungstemperatur beim Laden</li></ul>	<ul style="list-style-type: none"><li>- Laden Sie den Staubsauger in einer Umgebung mit angemessener Temperatur (5 °C-40 °C) auf.</li></ul>
Auslaufende Batterie	<ul style="list-style-type: none"><li>- Batterie lange Zeit nicht benutzt</li></ul>	<ul style="list-style-type: none"><li>- Ersetzen Sie die Batterie</li></ul>

## Garantiebedingungen / Service

---

Wir gratulieren Ihnen zum neuen Gerät und wünschen Ihnen viel Freude daran. Sollten Sie dennoch einen Grund zur Reklamation erkennen, dann wenden Sie sich an unseren Service:

<b>Midea Europe GmbH</b>	Tel.: 06196-90 20 - 0	Im Servicefall:
<b>Ludwig-Erhard-Str. 14</b>	Fax: 06196-90 20 -120	Tel.: 06196-90 20 - 0
<b>65760 Eschborn</b>	E-Mail: <a href="mailto:kundenservice@midea.com">kundenservice@midea.com</a>	Fax.: 06196-90 20 -120
	Homepage: <a href="http://www.midea.com/de">www.midea.com/de</a>	Email: <a href="mailto:kundenservice@midea.com">kundenservice@midea.com</a>

Geben Sie im Fall einer Störung Ihre genaue Anschrift, Telefonnummer, Kaufvertragsnummer und Gerätetyp (vom Typenschild des Gerätes) an.

Eine genaue Fehlerbeschreibung erspart Ihnen und uns Zeit und Geld. Bei besonderen Fragen sprechen Sie bitte mit der Kundendienstzentrale.

### Bevor Sie den Service anfordern:

Kontrollieren Sie bitte, ob es sich nicht um einen Bedienungsfehler oder eine Ursache handelt, die mit der Funktion Ihres Gerätes nichts zu tun hat.

Bitte beachten Sie den Hinweis in der Bedienungsanleitung und prüfen Sie, ob:

- Der Netzstecker angeschlossen ist
- Der Netzstecker vielleicht beschädigt ist
- Strom vorhanden ist

### Garantiebedingungen

Dieses Gerät wurde nach den modernsten Methoden hergestellt und geprüft. Der Hersteller leistet unabhängig von der gesetzlichen Gewährleistungspflicht des Verkäufers/Händlers für die Dauer von 24 Monaten, geltend vom Tag des Kaufes, Garantie für einwandfreies Material und fehlerfreie Fertigung. Dieses Gerät ist nicht für den gewerblichen Gebrauch zugelassen/geeignet.

Der Garantieanspruch erlischt bei Eingreifen durch den Käufer oder Dritter. Schäden, die durch unsachgemäße Behandlung oder Bedienung, durch falsches Aufstellen oder Aufbewahrung, durch unsachgemäße/n Installation oder Anschluss, sowie durch höhere Gewalt oder sonstige äußere Einflüsse entstehen, fallen nicht unter die Garantieleistung.

Wir behalten uns vor, bei Reklamation die defekten Teile auszubessern, zu ersetzen oder das Gerät auszutauschen. Ausgetauschte Teile und Geräte gehen in unser Eigentum über.

Nur wenn durch Nachbesserung/en oder Umtausch des Gerätes die herstellereitig vorgesehene Nutzung endgültig nicht zu erreichen sein sollte, kann der Käufer aus Gewährleistung innerhalb von 6 Monaten, geltend ab Tag des Kaufes, eine Herabsetzung des Kaufpreises oder die Aufhebung des Kaufvertrages verlangen.

Schadenersatzansprüche, auch hinsichtlich von Folgeschäden, sind, soweit sie nicht auf Vorsatz oder grober Fahrlässigkeit beruhen, ausgeschlossen.

Der Garantieanspruch ist vom Käufer, durch Vorlage der Kaufquittung, nachzuweisen. Diese Garantiezusage ist gültig innerhalb der Bundesrepublik Deutschland.

Importiert von:  
Midea Europe GmbH  
Ludwig-Erhard-Str. 14  
65760 Eschborn

## Warranty policy / service

We congratulate you to your new device and are convinced that you will be satisfied and have your joy with this modern appliance.

However, if you recognize a reason for a complaint, please contact us:

Midea Europe GmbH	Phone: +49 6196-90 20 - 0	<b>In case of service:</b>
Ludwig-Erhard-Str. 14	Fax: +49 6196-90 20 -120	Phone: +49 6196-90 20 - 0
65760 Eschborn	Email: <a href="mailto:kundenservice@midea.com">kundenservice@midea.com</a>	Fax : +49 6196-90 20 -120
	Homepage: <a href="http://www.midea.com/de">www.midea.com/de</a>	Email: <a href="mailto:kundenservice@midea.com">kundenservice@midea.com</a>

In case of a technical fault, enter your exact address, telephone number, sales contract number and Device type (from the type plate of the device).

A precise fault description saves you time and money. For special questions, please contact the customer service center.

### **Before calling for service:**

Please check whether there is an operating error or a cause that has nothing to do with the function of your device.

Please observe the note in the user manual and check whether:

- The power plug is connected
- The power plug may be damaged
- Electricity is available

### **Warranty erms**

This device has been manufactured and tested according to the most modern methods. The seller warrants for faultless material and proper manufacture for a period of 24 months from the date of sale to the end user. The unit is not suitable for commercial use.

The claim under guarantee lapses in the event of intervention by the Buyer or by a third party. Damage caused as a result of improper handling or operation, incorrect installation or storage, improper connection or installation as well as an act [...] of God or other external factors shall not be covered by this warranty.

When claims are submitted, the manufacturer reserves the right to make improvements to defective parts or to replace or exchange the device.

Only if it is not possible to achieve the intended use of the device by repairing or replacing the device, the buyer can demand a reduction of the purchase price or the cancellation of the purchase contract within 6 months from the date of purchase.

Claims for damages, including consequential damages, are excluded unless they are based on intent or gross negligence.

The guarantee claim exists only with submission of the product and the purchase receipt. This warranty is valid within Germany.

Imported by:  
Midea Europe GmbH  
Ludwig-Erhard-Str. 14  
65760 Eschborn, Germany



## 2 in 1 Cordless Handstick

PLEASE READ THE  
MANUAL CAREFULLY  
BEFORE USING AND  
KEEP IT PROPERLY FOR  
FUTURE USE

Warning notices: Before using this product, please read this manual carefully and keep it for future reference.

The design and specifications are subject to change without prior notice for product improvement. Consult with your dealer or manufacturer for details.

## INSTALLATION INSTRUCTIONS USER GUIDE

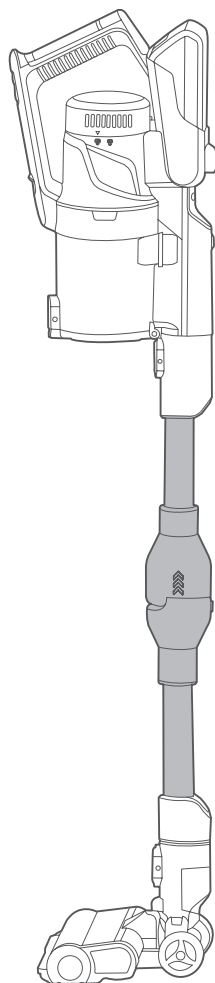

**P7 FLEX**  
MCS2129BR



# Safety Instructions

- Do not place the vacuum cleaner close to heat sources, radiation sources or burning cigarette butts. Sucking in the following objects is strictly forbidden:
  1. All liquids such as water and solvent;
  2. Construction dust and trash such as lime and cement dust.
  3. Heat sources, such as carbon butts and cigarette butts that have not been put out.
  4. Sharp fragments, such as glass.
  5. Flammable and explosive articles, such as gasoline and alcohol products.
- This product can only be disassembled by authorized technical personnel. Disassembling without guidance is strictly forbidden.
- Children, persons with reduced physical, sensory or mental capabilities, and persons who lack knowledge and/or experience of using household appliances are strictly forbidden to use this product without special guidance!
- This product is an indoor household product, please do not use it outdoors.
- The vacuum cleaner is an electric appliance that must be used under normal use conditions. Do not leave it unattended while running.
- Do not touch the power cord, socket or power adapter with wet hands.
- Clean the dust cup when it is full before using this product.
- Turn off the power when cleaning, repairing or not using the vacuum cleaner.
- Do not immerse the vacuum cleaner in water or place it near heat sources or in the sun, so as to avoid fire.
- Use only the original power adapter that comes with the package for this product. Use of other adapters may damage this product.
- Turn off the power when taking out the battery. Do not disassemble the battery by yourself. If you need Please contact the after-sales maintenance personnel for replacement if needed. Please properly dispose of the battery when discarding the product.
- Do not touch the pole piece or jack with conductors to avoid short circuit.

# Safety Instructions

- Power cut-off: Do not pull the power cord, hold the plastic part of the plug with your hand and unplug the plug.
- Do not pass the power cord of the vacuum cleaner through sharp objects, so as not to damage the power cord.
- Do not drag the power cord to move the charging base.
- Check the power supply voltage to ensure the same voltage as the charging voltage of the vacuum cleaner.
- Avoid running for a long time when the suction inlet is blocked, so as to avoid motor damage and heating deformation of the vacuum cleaner.
- Do not use the vacuum cleaner and send it to the maintenance department designated by Midea for maintenance in time under the following circumstances:
  1. The vacuum cleaner has obvious damage or abnormal operation condition after falling to the floor
  2. The power cord is damaged.

## Tips

1. Longer charging time may be needed in the following circumstances.
  - a. When charging in a place where the indoor temperature exceeds 30°C;
  - b. When charging immediately after stopping running.
2. Please charge the vacuum cleaner after using no matter how long it is used.
3. When not charging, it is recommended to unplug the power plug in time.
4. If the vacuum cleaner is not in use for a long time (more than 2 months), please unplug the power plug, but in order to ensure the battery life, please fully charge it every 2 months.
5. During charging, the machine or the power adapter may heat up, which is a normal phenomenon. Please rest assured to use it.

# Introduction to the Product

## Installation and Parts

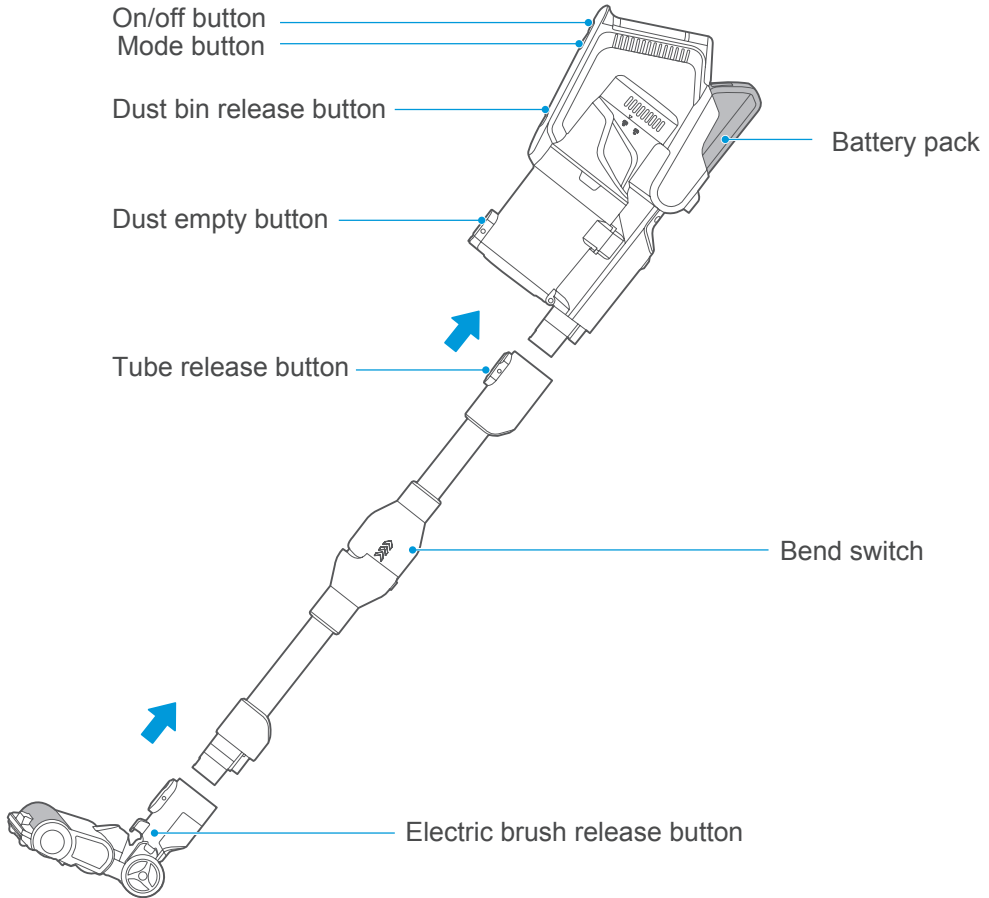

## List of accessories

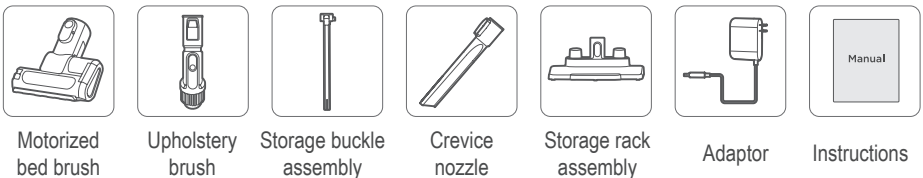

# Function Operation

## Use of bendable tube

Pull upwards the upper sleeve of the bendable tube, and the bendable tube automatically rotates and bends.

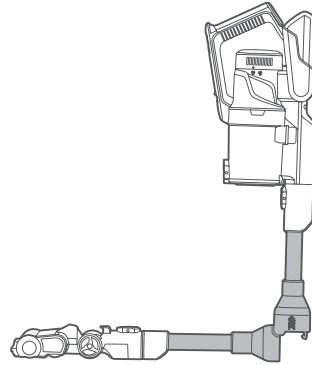
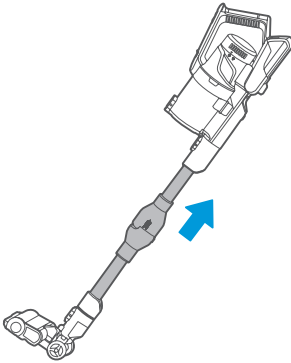

## Battery charging

### ⚠ Note

1. The battery is not charged when leaving the factory, so please fully charge the battery before use;
2. Do not charge under 5°C or above 40°C;
3. During the operation, the battery power indicator flashes when the battery runs low;
4. When the battery life of the machine is obviously shortened and the charging time is prolonged, please replace the battery with professionals. Do not disassemble and assemble the machine by yourself to avoid danger.

S/N	Operation Instructions
1	Place the machine on the storage rack stably;
2	Plug one end of the power cord into the socket and insert the other end into the charging port at the tail of the handle on the main unit. The power indicator flashes. After a period of full power, the indicator will go out.
3	Charging time: 5-7 hours Discharge time: About 10 minutes for High mode About 20 minutes for Intermediate mode About 70 minutes for Low-mode

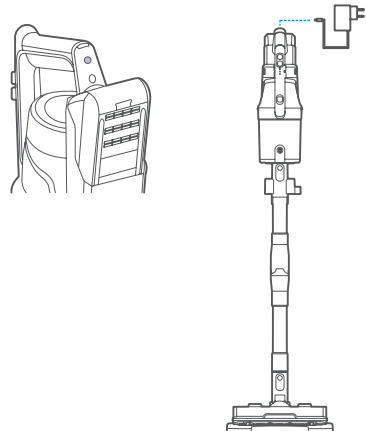

# Function Operation

## Cleaning

### ⚠ Note

1. To avoid blocking the air duct, please clean up large pieces of garbage (such as large pieces of paper and packaging film) in the area first;
2. Do not use and store batteries under 5°C or above 40°C;
3. When discarding this product, please remove the battery from the complete machine;
4. It is strictly forbidden to remodel the complete machine, accessories and replace the power cord or battery;
5. Battery model: BP28825A

S/N	Use of the machine
1	Press the "On/Off button" once to start;
2	Press the "On/Off button" again to stop;
3	When Indicator 1, 2, and 3 flashes simultaneously, it is an alarm that requires professional maintenance.
4	It defaults to the Intermediate mode when powered on with a full battery (Indicator 1, 2, and 3 are on simultaneously). Press the "Mode button" once for High mode (Indicator 1 and 2 is on and Indicator 3 is blue), and press the "Mode button" again for Low mode (Indicator 1 and 2 is on and Indicator 3 is off);
5	Energy indication during charging: When one of the Indicator 1 and 2 flashes, the battery power is low, and it needs to continue charging. When Indicator 1 and 2 are on, the battery is fully charged, and the indicator will go out after a period of full charge.
6	Energy indication during operation (discharge): When Indicator 1 and 2 are on, it shows that the battery power is sufficient. When Indicator 1 flashes or Indicator 2 goes off, it shows that the battery power is low. Please charge in time.

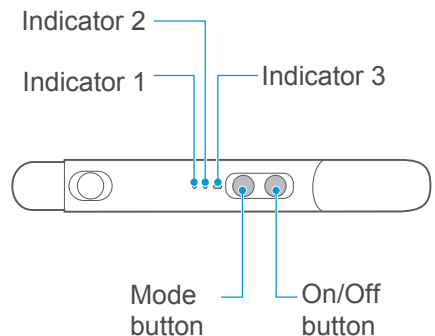
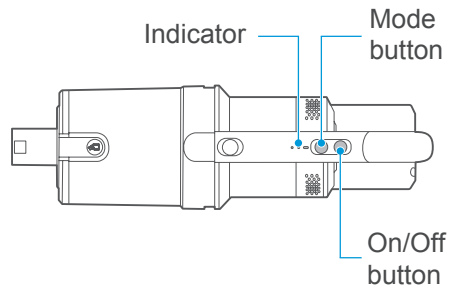

# Cleaning and Maintenance

## Storage and use of the cleaner

### Note

1. When the cleaner is placed on the storage station or when the storage station is placed alone, it must be placed on a horizontal ground to avoid falling and damage to the cleaner.
2. The cleaner should be used with care whether it is in work or placed on the storage station, so as not to damage the machine.

### 1. Installation of storage station

Install the storage rack assembly and the storage base as shown in the figure, and place the storage station vertically on the horizontal ground as shown in the right figure.

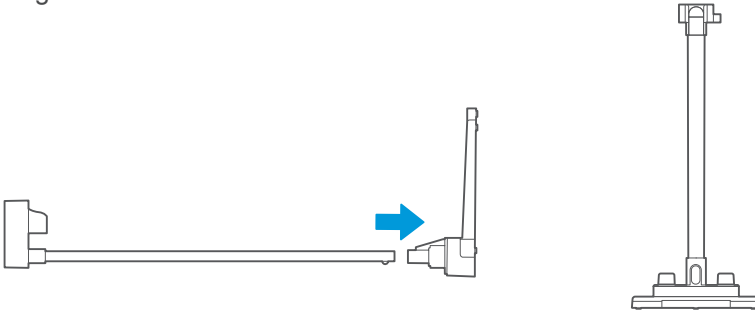

### 2. Storage of the cleaner

Before placing the cleaner on the storage station, please make sure once again whether the ground is horizontal and the cleaner has been turned off. Gently place the cleaner on the rack of storage station as the position shown on the below figure, then leave after the cleaner is placed stably.

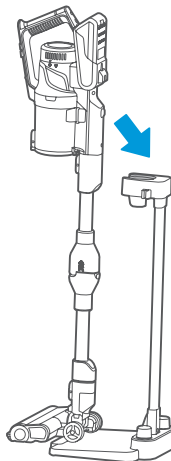

# Cleaning and Maintenance

## Disassembling and cleaning of dust cup

### Note

1. To keep the suction of the vacuum cleaner, please clean the dust regularly, remove the main unit as shown in the figure, and then press the lock on the bottom cover of the dust cup to dump the dust.

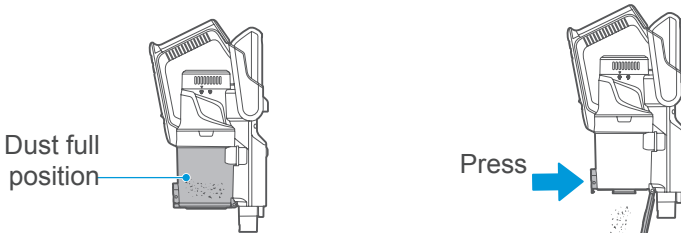

After the machine is laid flat as shown in the figure, press the lock button with one hand and take out the dust cup assembly with the other hand.

Push the button

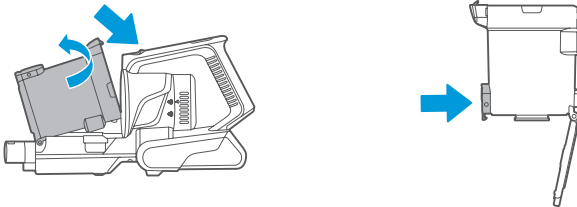

## Disassembling and cleaning of filter

### Note

1. The parts in the dust cup are washable
2. Please make sure that every part has been dried after cleaning and before mounting it back!

Removal of the filter from the dust cup

1. Remove the dust cup assembly from the machine and lay it flat vertically;

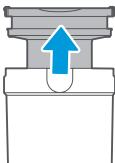

2. Take out the filter sponge and filter assembly in turn.

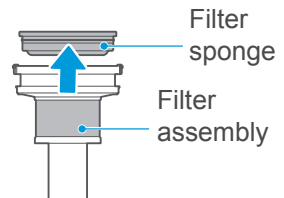

# Cleaning and Maintenance

## Disassembling and cleaning of cyclone cone

After taking out the filter assembly, remove the cyclone cone by rotation as shown in the figure, clean it, dry it thoroughly, and then mount it back according to the disassembly procedure.

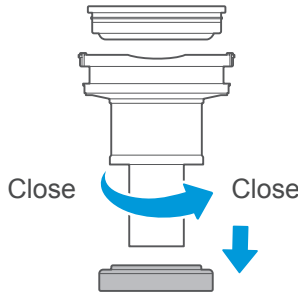

## Disassembling and cleaning of electric scrubbing brush

### **Note**

1. To avoid affecting the operation of the electric scrubbing brush, please clean and maintain the roller brush and wheels when they are entangled or dirty;
2. When disassembling and maintaining, be sure to stop the operation of the electric scrubbing brush;
3. It is not recommended to wash the scrubbing brush with water. The entangled hair can be cleaned with scissors or blades, and the dust stuck on the roller brush can be cleaned with a brush.

1. Press the button to remove the electric scrubbing brush;

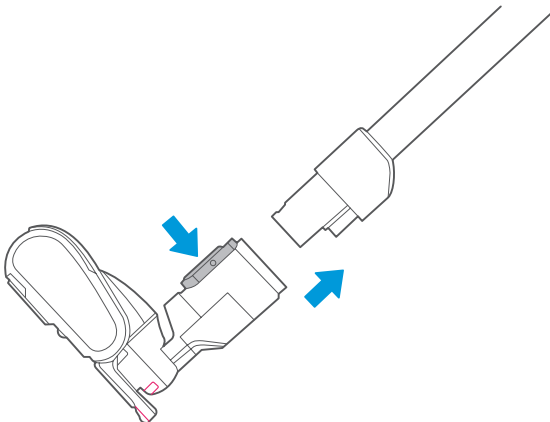



# Cleaning and Maintenance

## Disassembling and cleaning of electric scrubbing brush

2. Unscrew the gland of the roller brush according to the instructions, draw the roller brush assembly to one side and clean it. Mount it back according to the disassembly procedure after cleaning.

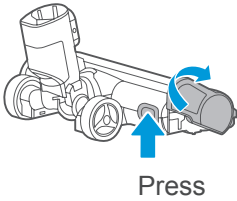

Release the gland of the roller brush

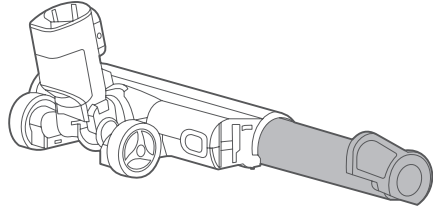

Draw out the roller brush assembly

## Disassembling and cleaning of electric scrubbing brush

### ⚠ Note

1. When dust blocks the air duct of the bed brush, please use disposable chopsticks to remove the dust.
2. Except for the roller brush, other parts cannot be cleaned with water;
3. During operation, do not touch the roller brush that rolls at the bottom.
4. To avoid affecting the operation of the electric bed brush, please clean and maintain the roller brush when it is entangled or dirty.

1. Press the button to remove the electric bed brush;

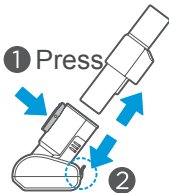

2. Pull the lock in the direction shown below, and then rotate to take out the roller brush assembly;

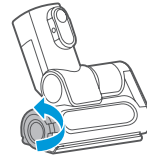

3. Wipe the inside clean with a cloth strip. If the roller brush is wrapped with hair, cut it along the roller brush with scissors and clean it up. After cleaning, mount the roller brush back according to the above disassembly steps.

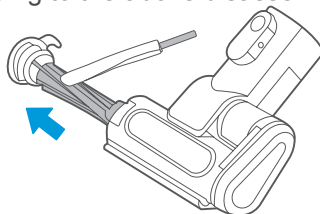

# Cleaning and Maintenance

## Disassembling and cleaning of vent HEPA filter

### Note

1. Please pay attention to sharp objects such as glass to prevent injury;
2. All parts must be completely dried before they can be mounted and used;
3. Do not rub or exert brute force on the HEPA filter;
4. When assembling, please make sure that the HEPA filter is mounted in place;
5. Do not continue to use the HEPA filter when it is damaged or insufficiently cleaned and maintained.

1. After the machine is laid flat as shown in the figure, hold the machine with one hand, rotate the air vent cover with the other hand counterclockwise, and then take off the cover vertically to the right;

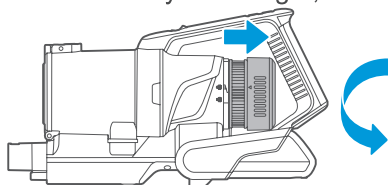

2. Remove the air vent cover, and remove the vent HEPA filter vertically to the right. The HEPA filter can be washed gently with water, but not rubbed by brute force. After being fully dried, mount it back according to the above disassembly steps.

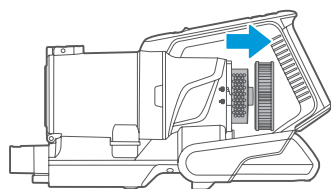

## Mounting and dismounting of battery pack

S/N	Operation Instructions
1	Press the battery pack release button
2	Pull the battery pack backward
3	Replace the battery pack in reverse order

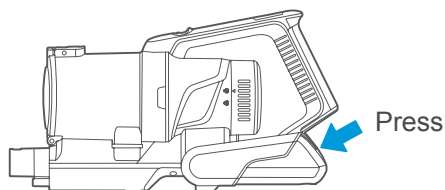

# Troubleshooting

In the case of any abnormalities in the use of this product, please refer to the table below first.

Abnormality	Possible Cause	Treatment
3 indicators flash	<ul style="list-style-type: none"><li>- Floor brush or mite removal brush entangled during rolling</li><li>- Too high or too low use ambient temperature</li></ul>	<ul style="list-style-type: none"><li>- Clean floor brush or mite removal brush</li><li>- Please use in a proper environment</li></ul>
Electric floor brush does not work	<ul style="list-style-type: none"><li>- Large trash rolled in (packaging film, etc.)</li><li>- Rolling brush entangled in hair, etc.</li></ul>	<ul style="list-style-type: none"><li>- Remove hairs wrapped around rolling brush</li><li>- Remove trash</li></ul>
Running time becomes shorter	<ul style="list-style-type: none"><li>- Battery ages</li><li>- Too high or too low use ambient temperature</li><li>- Battery not fully charged</li></ul>	<ul style="list-style-type: none"><li>- Contact the seller or after-sales service personnel to purchase a new battery</li><li>- Use in a proper environment</li><li>- Charge the vacuum cleaner</li></ul>
Suction loss	<ul style="list-style-type: none"><li>- Excessive dust in dust cup</li><li>- Dust cup cotton filter clogged</li><li>- Floor brush or accessory suction inlets clogged</li><li>- Not fully dried after washing</li></ul>	<ul style="list-style-type: none"><li>- Clean up trash in time</li><li>- Clean cotton filter</li><li>- Remove blockage</li><li>- Dry the washed parts in a cool place for use</li></ul>
Unable to charge	<ul style="list-style-type: none"><li>- Too low or too high ambient temperature when charging</li></ul>	<ul style="list-style-type: none"><li>- Charge the vacuum cleaner in an environment with proper temperature (5°C-40°C)</li></ul>
Battery leakage	<ul style="list-style-type: none"><li>- Battery not used for a long time</li></ul>	<ul style="list-style-type: none"><li>- Replace the battery</li></ul>



## INSTRUCTIONS D'INSTALLATION GUIDE DE L'UTILISATEUR

### Manche à main sans fil 2 en 1

VEUILLEZ LIRE  
ATTENTIVEMENT LE MANUEL  
AVANT UTILISATION  
ET LE CONSERVER  
CORRECTEMENT POUR UNE  
UTILISATION FUTURE.

Avertissement : Avant  
d'utiliser l'appareil, veuillez lire  
attentivement ce manuel et  
le conserver pour référence  
ultérieure.

La conception et les  
spécifications sont sujettes  
à changement sans préavis  
pour l'amélioration du produit.  
Consultez votre revendeur ou  
fabricant pour plus de détails.

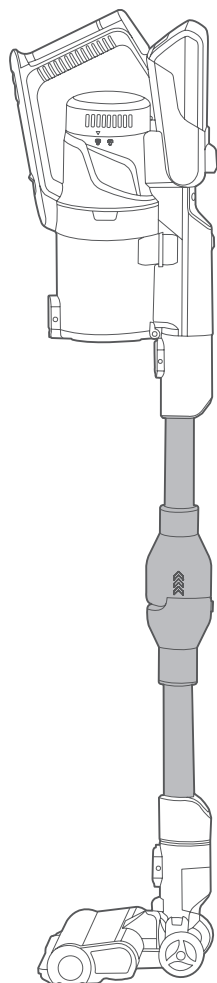

**P7 FLEX**  
MCS2129BR

## Consignes de sécurité

- Ne placez pas l'aspirateur à proximité de sources de chaleur, de sources de rayonnement ou de mégots de cigarettes allumés. Il est strictement interdit d'aspirer les objets suivants :
    1. Tous les liquides tels que l'eau et le solvant ;
    2. La poussière de construction et les déchets tels que la chaux et la poussière de ciment.
    3. Les sources de chaleur, telles que les mégots de carbone et les mégots de cigarettes qui n'ont pas été éteints.
    4. Des fragments tranchants, tels que du verre.
    5. Des articles inflammables et explosifs, tels que l'essence et les produits alcoolisés.
  - Ce produit ne peut être démonté que par du personnel technique autorisé. Le démontage sans guidage est strictement interdit.
  - Il est strictement interdit aux enfants, aux personnes dont les capacités physiques, sensorielles ou mentales sont réduites, et aux personnes qui manquent de connaissances et/ou d'expérience dans l'utilisation d'appareils électroménagers d'utiliser ce produit sans conseils particuliers !
  - C'est un produit ménager d'intérieur, veuillez ne pas l'utiliser à l'extérieur.
  - L'aspirateur est un appareil électrique qui doit être utilisé dans des conditions normales d'utilisation. Ne le laissez pas sans surveillance pendant l'exécution.
  - Ne touchez pas le cordon d'alimentation, la prise ou l'adaptateur électrique avec des mains mouillées.
  - Nettoyez le bac à poussière lorsqu'il est plein avant d'utiliser ce produit.
  - Coupez l'alimentation lorsque vous nettoyez, réparez ou n'utilisez pas l'aspirateur.
  - Ne plongez pas l'aspirateur dans l'eau et ne le placez pas à proximité de sources de chaleur ou au soleil, afin d'éviter tout incendie.
  - N'utilisez que l'adaptateur d'alimentation d'origine fourni dans l'emballage de ce produit. L'utilisation d'autres adaptateurs peut endommager ce produit.
- Mettez l'appareil hors tension lorsque vous retirez la batterie. Ne démontez pas la batterie vous-même. Veuillez contacter le personnel du service après-vente pour un remplacement si nécessaire. Veuillez jeter correctement la batterie lors de la mise au rebut du produit.

# Consignes de sécurité

- Ne touchez pas la pièce polaire ou la prise avec des conducteurs pour éviter les courts-circuits.
- Coupure de l'alimentation : Ne tirez pas sur le cordon d'alimentation, tenez la partie en plastique de la fiche avec votre main et débranchez la fiche.
- Ne pas faire passer le cordon d'alimentation de l'aspirateur par des objets pointus, afin de ne pas endommager le cordon d'alimentation.
  - Ne faites pas glisser le cordon d'alimentation pour déplacer la base de chargement.
  - Vérifiez la tension d'alimentation pour vous assurer qu'elle est identique à la tension de charge de l'aspirateur.
  - Évitez de faire fonctionner l'appareil pendant une longue période lorsque l'entrée d'aspiration est bloquée, afin d'éviter d'endommager le moteur et de déformer le chauffage de l'aspirateur.
  - N'utilisez pas l'aspirateur et envoyez-le au service de maintenance désigné par Midea pour qu'il soit entretenu à temps dans les circonstances suivantes :
1. L'aspirateur présente des dommages évidents ou une condition de fonctionnement anormale après être tombé sur le sol.
  2. Le cordon d'alimentation est endommagé.

## Conseils

1. Un temps de charge plus long peut être nécessaire dans les circonstances suivantes.
  - a. Lorsque la charge est effectuée dans un endroit où la température intérieure dépasse 30°C ;
  - b. Lorsque la charge est effectuée immédiatement après l'arrêt du moteur.
2. Veuillez recharger l'aspirateur après utilisation, quelle que soit la durée d'utilisation.
3. Lorsqu'il n'est pas en charge, il est recommandé de débrancher la fiche d'alimentation à temps.
4. Si l'aspirateur n'est pas utilisé pendant une longue période (plus de 2 mois), veuillez débrancher la fiche d'alimentation, mais afin de garantir la durée de vie de la batterie, veuillez la charger complètement tous les 2 mois.
5. Pendant la charge, la machine ou l'adaptateur secteur peuvent chauffer, ce qui est un phénomène normal. Soyez assuré de l'utiliser.

# Présentation du produit

## Installation et pièces

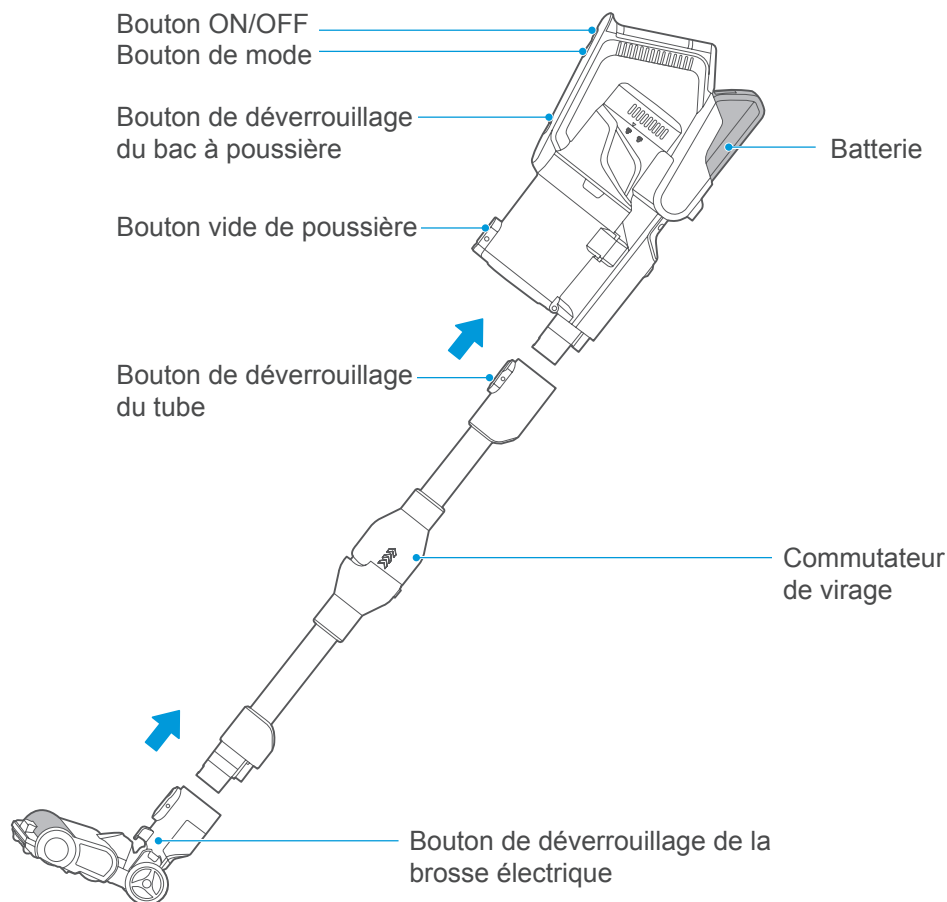

## Liste des accessoires



Brosse de lit motorisée

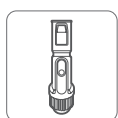

Brosse ameublement



Ensemble de boucle de rangement



Suceur de crevasse



Ensemble de l'étagère de rangement

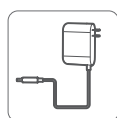

Adaptateur

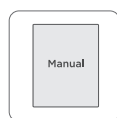

Instructions

# Fonction et opération

## Utilisation d'un tube pliable

Tirez vers le haut le manchon supérieur du tube pliable et le tube pliable tourne et se plie automatiquement.

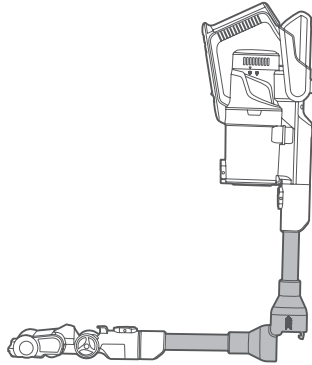
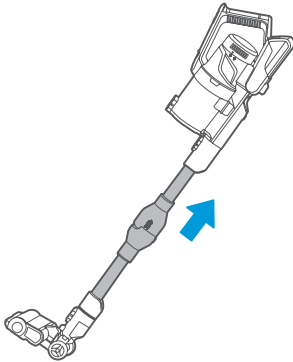

## Batterie en charge

### ⚠ Note

1. La batterie n'est pas chargée en quittant l'usine, veuillez donc charger complètement la batterie avant utilisation
2. Ne pas charger en dessous de 5°C ou au-dessus de 40°C ;
3. Pendant le fonctionnement, l'indicateur de charge de la batterie clignote lorsque la batterie est faible ;
4. Lorsque la durée de vie de la batterie de la machine est manifestement réduite et que le temps de charge est prolongé, veuillez remplacer la batterie par des professionnels. Ne démontez pas et n'assemblez pas la machine par vous-même pour éviter tout danger.

S/N	Instruction d'opération
1	Placez la machine sur l'étagère de rangement de manière stable
2	Branchez une extrémité du cordon d'alimentation dans la prise et insérez l'autre extrémité dans le port de charge situé à l'extrémité de la poignée de l'unité principale. Le voyant d'alimentation clignote. Après une période de pleine puissance, le voyant s'éteint.
3	Temps de charge : 5 à 7 heures Temps de décharge : Environ 10 minutes pour le mode haut environ 20 minutes pour le mode intermédiaire environ 70 minutes pour le mode bas

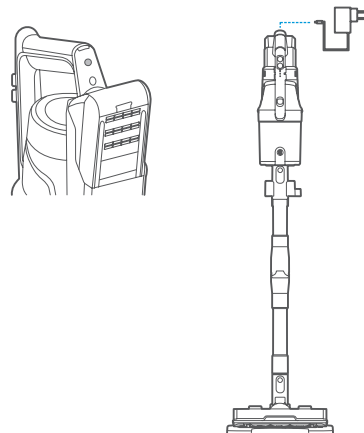



# Fonction et opération

## Nettoyage

### ⚠ Note

1. Pour éviter de bloquer le conduit d'air, veuillez d'abord nettoyer les gros déchets (tels que les gros morceaux de papier et les films d'emballage) dans la zone ;
2. N'utilisez pas et ne stockez pas les piles à moins de 5°C ou à plus de 40°C ;
3. Lors de la mise au rebut de ce produit, veuillez retirer la batterie de la machine complète ;
4. Il est strictement interdit de remodeler la machine complète, les accessoires et de remplacer le cordon d'alimentation ou la batterie ;
5. Modèle de batterie : BP28825A

S/N	Utilisation de la machine
1	Appuyez une fois sur le « bouton On/Off » pour démarrer ;
2	Appuyez à nouveau sur le « bouton On/Off » pour arrêter ;
3	Lorsque les indicateurs 1, 2 et 3 clignotent simultanément, il s'agit d'une alarme qui nécessite un entretien professionnel.
4	Il passe par défaut en mode intermédiaire lorsqu'il est mis sous tension avec une batterie pleine (les indicateurs 1, 2 et 3 sont allumés simultanément). Appuyez une fois sur le « bouton Mode » pour passer en mode Haut (les indicateurs 1 et 2 sont allumés et l'indicateur 3 est bleu), et appuyez à nouveau sur le « bouton Mode » pour passer en mode Bas (les indicateurs 1 et 2 sont allumés et l'indicateur 3 est éteint) ;
5	Indication d'énergie pendant la charge : Lorsque l'un des indicateurs 1 et 2 clignote, cela signifie que la batterie est faible et qu'il faut continuer à la charger. Lorsque les indicateurs 1 et 2 sont allumés, la batterie est entièrement chargée, et l'indicateur s'éteint après une période de charge complète.
6	Indication de l'énergie pendant le fonctionnement (décharge) : Lorsque les indicateurs 1 et 2 sont allumés, cela indique que la charge de la batterie est suffisante. Lorsque le voyant 1 clignote ou que le voyant 2 s'éteint, cela signifie que la batterie est faible. Veuillez charger à temps.

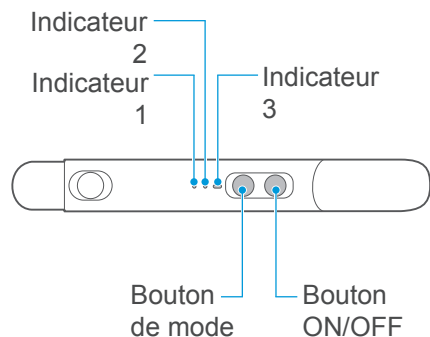
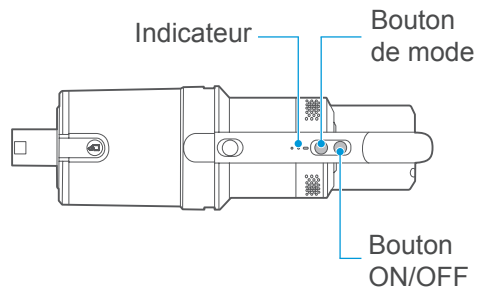

# Nettoyage et entretien

## Rangement et utilisation de l'aspirateur

### ⚠ Note

1. Lorsque l'aspirateur est placé sur la station de rangement ou lorsque la station de rangement est placée seule, elle doit être placée sur un sol horizontal pour éviter toute chute et tout dommage à l'aspirateur.
2. L'aspirateur doit être utilisé avec précaution, qu'il soit au travail ou placé sur la station de rangement, afin de ne pas endommager la machine.

### 1. Installation de la station de rangement

Installez l'ensemble d'étagère de rangement et la base de rangement comme indiqué sur la figure, et placez la station de rangement verticalement sur le sol horizontal comme indiqué sur la figure de droite.

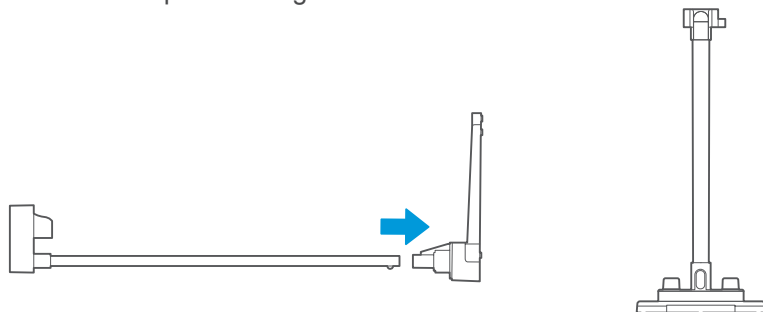

### 2. Rangement de l'aspirateur

Avant de placer l'aspirateur sur la station de rangement, veuillez vérifier une fois de plus si le sol est horizontal et si l'aspirateur a été éteint. Placez délicatement l'aspirateur sur l'étagère de la station de rangement comme indiqué sur la figure ci-dessous, puis partez une fois que l'aspirateur est placé de manière stable.

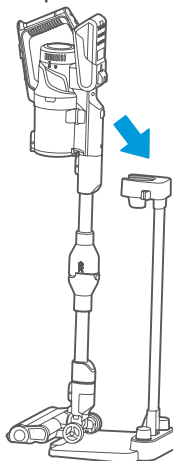

# Nettoyage et entretien

## Démontage et nettoyage du bac à poussière

### ⚠ Note

1. Pour préserver l'aspiration de l'aspirateur, nettoyez régulièrement la poussière, retirez l'unité principale comme indiqué sur la figure, puis appuyez sur le verrou du couvercle inférieur du bac à poussière pour vider la poussière.

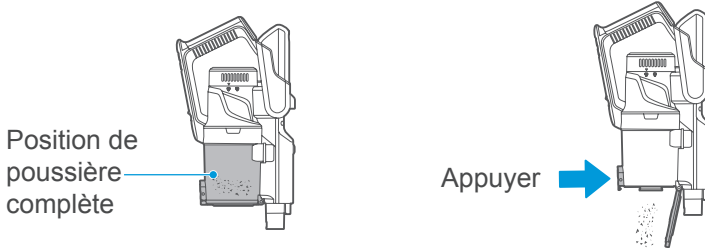

Une fois que la machine est posée à plat comme indiqué sur la figure, appuyez sur le bouton de verrouillage d'une main et retirez l'ensemble du bac à poussière de l'autre main.

Appuyer sur le bouton

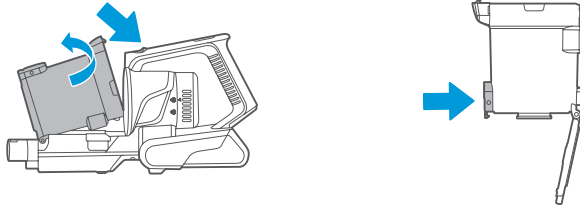

## Démontage et nettoyage du filtre

### ⚠ Note

1. Les pièces du bac à poussière sont lavables
2. Veuillez vous assurer que chaque pièce a été séchée après le nettoyage et avant de la remonter!

Retrait du filtre du bac à poussière

1. Retirez l'ensemble du bac à poussière de la machine et posez-le à plat verticalement ;

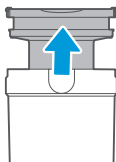

2. Retirez tour à tour l'éponge filtrante et l'ensemble du filtre.

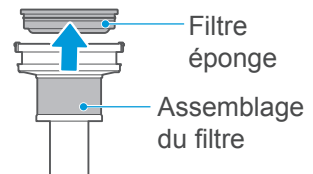

# Nettoyage et entretien

## Démontage et nettoyage du cône du cyclone

Après avoir retiré l'ensemble du filtre, retirez le cône du cyclone par rotation comme indiqué sur la figure, nettoyez-le, séchez-le soigneusement, puis remontez-le en suivant la procédure de démontage.

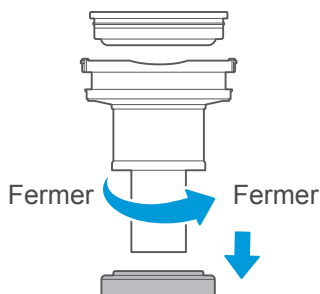

## Démontage et nettoyage de la brosse à récurer électrique

### ⚠ Note

1. Pour ne pas affecter le fonctionnement de la brosse à récurer électrique, veuillez nettoyer et entretenir la brosse à rouleau et les roues lorsqu'elles sont emmêlées ou sales ;
2. Lors du démontage et de l'entretien, veuillez à arrêter le fonctionnement de la brosse à récurer électrique ;
3. Il n'est pas recommandé de laver la brosse à récurer à l'eau. Les cheveux emmêlés peuvent être nettoyés à l'aide de ciseaux ou de lames et la poussière collée sur la brosse du rouleau peut être nettoyée avec une brosse.

1. Appuyez sur le bouton pour retirer la brosse à récurer électrique ;

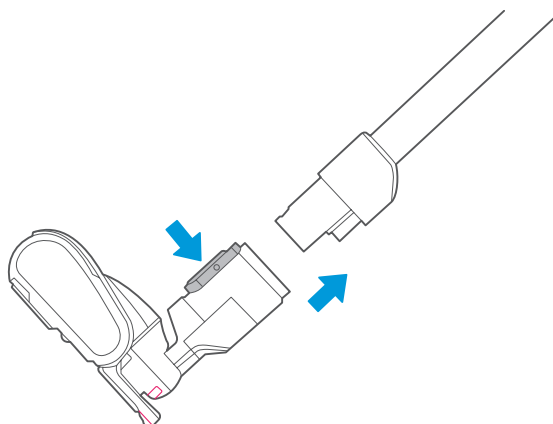

# Nettoyage et entretien

## Démontage et nettoyage de la brosse à récurer électrique

2. Dévissez le presse-étoupe de la brosse à rouleau conformément aux instructions, tirez l'ensemble de la brosse à rouleau sur le côté et nettoyez-le. Remontez-le selon la procédure de démontage après nettoyage.

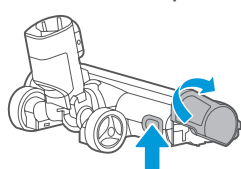

Appuyer

Relâcher le presse-étoupe de la brosse rotative

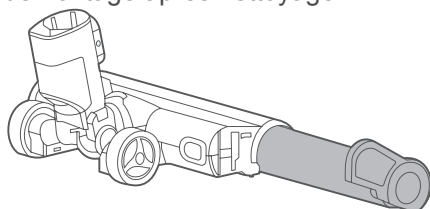

Tirer l'ensemble de la brosse à rouleau

## Démontage et nettoyage de la brosse à récurer électrique

### ⚠ Note

1. Lorsque la poussière bloque le conduit d'air de la brosse à lit, veuillez utiliser des baguettes jetables pour enlever la poussière.
2. À l'exception de la brosse du rouleau, les autres parties ne peuvent pas être nettoyées à l'eau ;
3. Pendant le fonctionnement, ne touchez pas la brosse à rouleau qui roule en bas.
4. Pour ne pas affecter le fonctionnement de la brosse à lit électrique, veuillez nettoyer et entretenir la brosse à rouleau lorsqu'elle est emmêlée ou sale.

1. Appuyez sur le bouton pour retirer la brosse à lit électrique ;

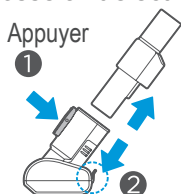

Appuyer

1

2

2. Tirez le verrou dans le sens indiqué ci-dessous, puis tournez-le pour sortir l'ensemble brosse-rouleau ;

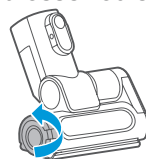

3. Essuyez l'intérieur avec une bande de chiffon. Si la brosse du rouleau est enveloppée de cheveux, coupez-les le long de la brosse du rouleau avec des ciseaux et nettoyez-les. Après le nettoyage, remontez la brosse rotative en suivant les étapes de démontage ci-dessus.

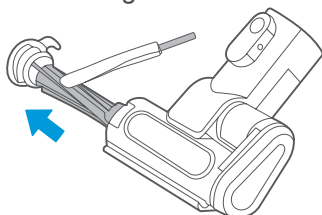

# Nettoyage et entretien

## Démontage et nettoyage du filtre HEPA de l'évent

### ⚠ Note

1. Veuillez faire attention aux objets pointus tels que le verre pour éviter les blessures ;
2. Toutes les pièces doivent être complètement séchées avant de pouvoir être montées et utilisées ;
3. Ne frottez pas et n'exercez pas de force brutale sur le filtre HEPA ;
4. Lors de l'assemblage, veuillez vous assurer que le filtre HEPA est bien en place ;
5. Ne continuez pas à utiliser le filtre HEPA s'il est endommagé ou insuffisamment nettoyé et entretenu

1. Après avoir posé la machine à plat comme indiqué sur la figure, tenez la machine d'une main, faites tourner le couvercle de l'évent d'air de l'autre main dans le sens inverse des aiguilles d'une montre, puis retirez le couvercle verticalement vers la droite.

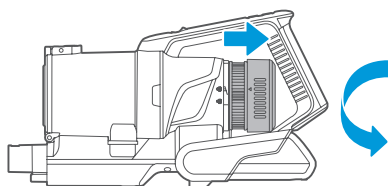

2. Retirez le couvercle de l'évent d'air, et retirez le filtre HEPA de l'évent d'air, verticalement vers la droite. Le filtre HEPA peut être lavé doucement avec de l'eau, mais pas frotté par la force brute. Après avoir été complètement séché, remontez-le en suivant les étapes de démontage ci-dessus.

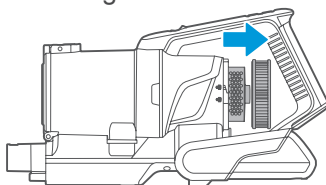

## Montage et démontage du pack batterie

S/N	Instruction d'opération
1	Appuyez sur le bouton de déverrouillage de la batterie
2	Tirez la batterie vers l'arrière
3	Remplacez la batterie dans l'ordre inverse

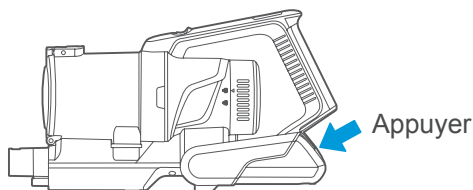

# Dépannage

En cas d'anomalie dans l'utilisation de ce produit, veuillez d'abord vous référer au tableau ci-dessous.

Anomalie	Causes possibles	Traitement
3 indicateurs clignotent	<ul style="list-style-type: none"><li>- Brosse sol ou brosse anti-acarien emmêlée lors du roulage</li><li>- Température ambiante d'utilisation trop élevée ou trop basse</li></ul>	<ul style="list-style-type: none"><li>- Brosse à sol propre ou brosse anti-acarien</li><li>- Veuillez utiliser dans un environnement approprié</li></ul>
La brosse à sol électrique ne fonctionne pas	<ul style="list-style-type: none"><li>- Gros débris roulés (film d'emballage, etc.)</li><li>- Brosse roulante emmêlée dans les cheveux, etc.</li></ul>	<ul style="list-style-type: none"><li>- Enlever les poils enroulés autour de la brosse roulante</li><li>- Supprimer les poubelles</li></ul>
Le temps de fonctionnement devient plus court	<ul style="list-style-type: none"><li>- Âges de la batterie</li><li>- Température ambiante d'utilisation trop élevée ou trop basse</li><li>- Batterie pas complètement chargée</li></ul>	<ul style="list-style-type: none"><li>- Contactez le vendeur ou le service après-vente pour acheter une nouvelle batterie</li><li>- Utiliser dans un environnement approprié</li><li>- Charger l'aspirateur</li></ul>
Perte d'aspiration	<ul style="list-style-type: none"><li>- Poussière excessive dans le bac à poussière</li><li>- Filtre en coton du bac à poussière bouché</li><li>- Brosse à sol ou entrées d'aspiration des accessoires obstruées</li><li>- Pas complètement séché après lavage</li></ul>	<ul style="list-style-type: none"><li>- Nettoyer les ordures à temps</li><li>- Nettoyer le filtre de coton</li><li>- Supprimer le blocage</li><li>- Sécher les pièces lavées dans un endroit frais pour utilisation</li></ul>
Impossible de charger	<ul style="list-style-type: none"><li>- Température ambiante trop basse ou trop élevée lors de la charge</li></ul>	<ul style="list-style-type: none"><li>- Charger l'aspirateur dans un environnement à température appropriée (5°C à 40°C)</li></ul>
Fuite de batterie	<ul style="list-style-type: none"><li>- Batterie non utilisée depuis longtemps</li></ul>	<ul style="list-style-type: none"><li>- Remplacer la batterie</li></ul>



## 2 in 1 Handstick Senza Filo

SI PREGA DI LEGGERE  
ATTENTAMENTE IL  
MANUALE PRIMA DELL'USO  
E CONSERVARLO  
CORRETTAMENTE PER IL  
RIFERIMENTO FUTURO.

Avvertenze: prima di utilizzare questo prodotto, leggere attentamente questo manuale e conservarlo per riferimento futuro.

Il design e le specifiche sono soggetti a modifiche senza preavviso per il miglioramento del prodotto. Rivolgersi al venditore o al costruttore per dettagli.

## GUIDA DI INSTALLAZIONE PER UTENTE

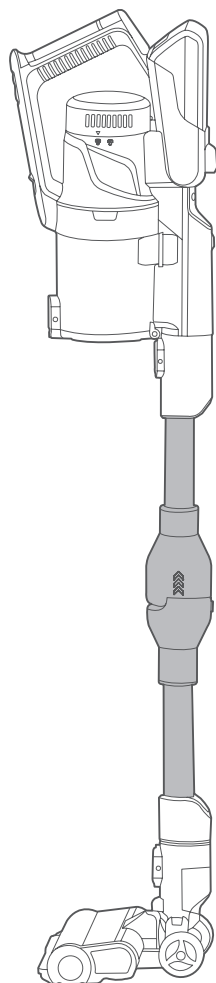

**P7 FLEX**  
MCS2129BR



# Istruzioni di Sicurezza

- Non posizionare l'aspirapolvere vicino a fonti di calore e di radiazioni o mozziconi di sigaretta accesi. È severamente vietato aspirare i seguenti oggetti:

1. Tutti i liquidi, per esempio acqua e solvente;
2. Polvere e rifiuti prodotti da materiali da costruzione, per esempio polvere di calce e cemento.
3. Fonti di calore, ad esempio mozziconi di carbone e mozziconi di sigaretta non spenti.
4. Frammenti taglienti, ad esempio il vetro.
5. Articoli infiammabili ed esplosivi, come benzina e prodotti alcolici.

- Questo prodotto può essere smontato solo da personale tecnico autorizzato. È severamente vietato smontare senza seguire le istruzioni.

- I bambini, le persone con ridotte capacità fisiche, sensoriali o mentali e le persone che non hanno conoscenza e/o esperienza nell'uso di elettrodomestici, sono severamente vietati all'uso di questo prodotto senza assistenza specifica!

- Questo prodotto è destinato per uso domestico all'interno, si prega di non utilizzarlo all'aperto.

- Questo aspirapolvere è un apparecchio elettrico che deve essere utilizzato rispettando le normali condizioni di utilizzo. Non lasciarlo incustodito durante il funzionamento.

- Non toccare il cavo di alimentazione, la presa o l'adattatore di alimentazione con le mani bagnate.

- Prima di utilizzare questo prodotto, se il contenitore della polvere è pieno, si prega di pulirlo.

- Durante la pulizia, riparazione o inutilizzo dell'aspirapolvere, interrompere l'alimentazione.

- Per evitare incendi, non immergere l'aspirapolvere in acqua o posizionarlo vicino a fonti di calore o sotto il sole.

- Utilizzare solo l'adattatore di alimentazione originale fornito insieme con il pacchetto per questo prodotto. L'uso di altri adattatori può danneggiare questo prodotto.

- Spegnerne l'alimentazione quando si estrae la batteria. Non smontare la batteria da soli. Se necessario, si prega di contattare il personale di manutenzione post-vendita per la sostituzione. Si prega di smaltire correttamente la batteria quando si smaltisce il prodotto.

# Istruzioni di Sicurezza

- Per evitare cortocircuiti, non toccare l'espansione polare o il jack con i conduttori
- Interruzione di alimentazione elettrica: Non tirare il cavo di alimentazione, tenere la parte in plastica della spina con la mano e scollegare la spina.
- Per proteggere il cavo di alimentazione, non far passare il cavo di alimentazione dell'aspirapolvere attraverso oggetti appuntiti.
- Non trascinare il cavo di alimentazione per spostare la base di ricarica.
- La tensione di alimentazione deve essere la stessa per la carica dell'aspirapolvere.
- Quando la bocca di aspirazione è ostruita, evitare l'utilizzo per lungo periodo di tempo, al fine di evitare danni al motore e deformazioni da riscaldamento dell'aspirapolvere.
- Nelle seguenti circostanze, interrompere utilizzo dell'aspirapolvere e inviare il prodotto per tempo al reparto di manutenzione autorizzato da Midea:
  1. Dopo essere caduto a terra, l'aspirapolvere presenta danni evidenti o comportamenti di funzionamento anormali.
  2. Il cavo di alimentazione è danneggiato.

## Consigli

1. Il tempo di ricarica potrebbe essere più lungo nelle seguenti circostanze:
  - A. Quando la carica avviene in un luogo in cui la temperatura interna supera i 30 °C;
  - B. Quando si carica subito dopo aver interrotto l'utilizzo.
2. Si prega di caricare l'aspirapolvere dopo l'uso, a prescindere dal tempo che viene utilizzato.
3. Quando non è in carica, si consiglia di scollegare la spina di alimentazione in tempo.
4. Se l'aspirapolvere non viene utilizzato per un lungo periodo di tempo (più di 2 mesi), scollegare la spina di alimentazione, ma per garantire la durata della batteria, caricarla completamente ogni 2 mesi.
5. Durante la carica, la macchina o l'adattatore di alimentazione potrebbe surriscaldarsi, il che è un fenomeno normale. Vi assicuriamo che è sicuro usarlo.

# Introduzione al Prodotto

## Installazione e le Parti

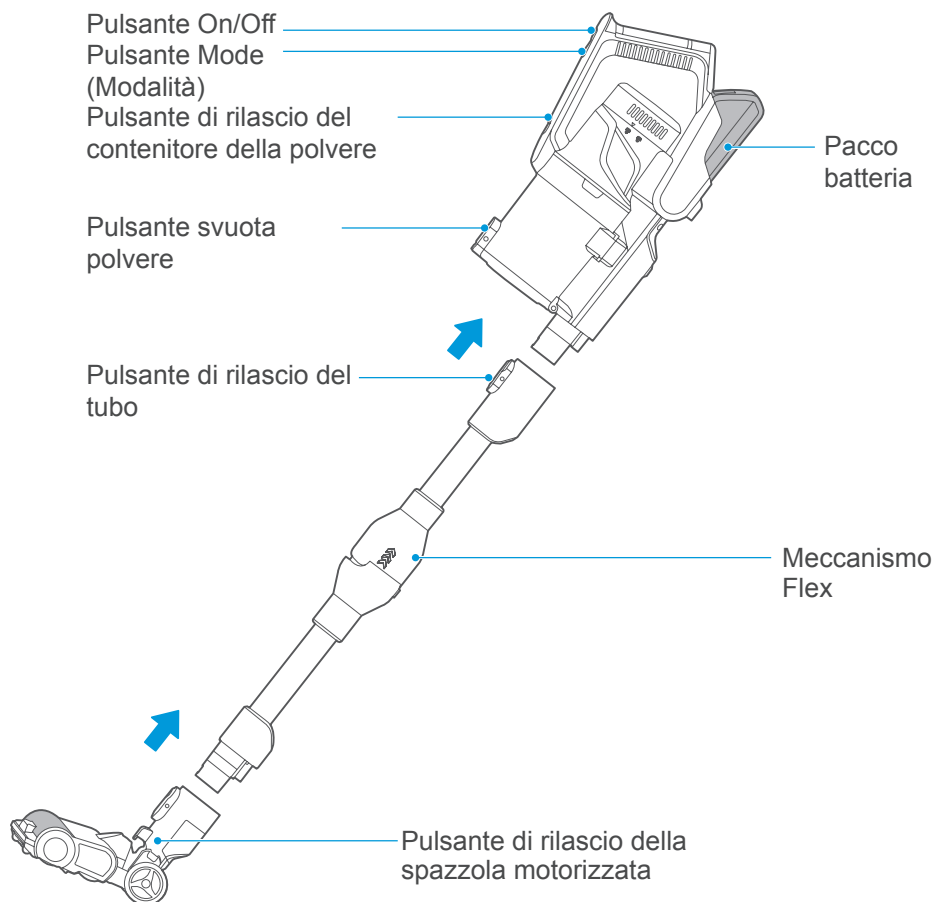

## Elenco degli accessori



Spazzola da letto motorizzata

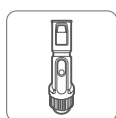

Spazzola per tappezzeria



Gruppo della fibbia di conservazione

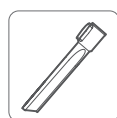

Ugello a fessura

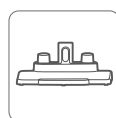

Base di ricarica e stoccaggio

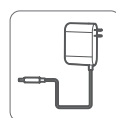

Adattatore

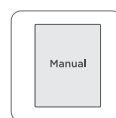

Istruzioni

# Operazione di Funzione

## Uso del tubo flessibile

Tirare verso l'alto il maniccotto superiore del tubo flessibile e quest'ultimo ruoterà e piegherà automaticamente.

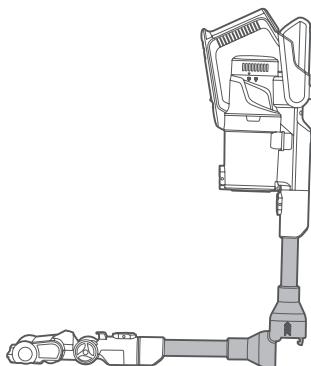
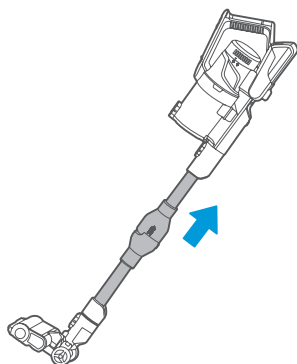

## Carica della batteria

### ⚠ Nota

1. La batteria non è stata caricata quando esce dalla fabbrica di produzione, quindi si prega di caricarla completamente prima dell'uso.
2. Non caricare quando la temperatura è inferiore ai 5 °C o superiore ai 40 °C;
3. Durante il funzionamento, l'indicatore di carica della batteria lampeggia quando la batteria è scarica;
4. Quando la durata della batteria della macchina è ovviamente ridotta e il tempo di ricarica è prolungato, far sostituire la batteria dai professionisti. Non smontare e montare la macchina da soli per evitare pericoli.

S/N	Istruzioni per l'uso
1	Posizionare la macchina sullo scaffale di conservazione in modo stabile
2	Collegare un'estremità del cavo di alimentazione alla presa e inserire l'altra estremità nell'ingresso di ricarica all'estremità dell'impugnatura dell'unità principale. L'indicatore di alimentazione lampeggia. Dopo essere caricata completamente, l'indicatore si spegne.
3	Tempo di carica: 5-7 ore Tempo di scarica: Circa 10 minuti per la modalità Alta; circa 20 minuti per la modalità Intermedia; circa 70 minuti per la modalità Bassa.

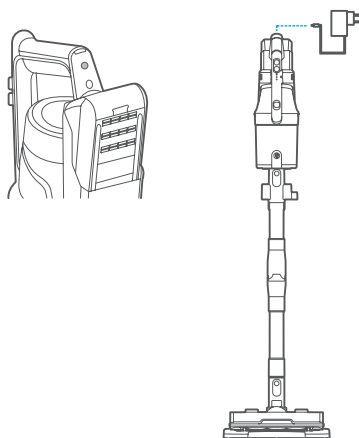

# Operazione di Funzione

## Pulizia

### ⚠ Nota

1. Per evitare di ostruire il condotto dell'aria, pulire prima i grandi pezzi di rifiuti (come grandi pezzi di carta e pellicola da imballaggio) nell'area;
2. Non utilizzare e conservare la batteria a una temperatura inferiore a 5 °C o superiore a 40 °C;
3. Quando si smaltisce questo prodotto, rimuovere la batteria della macchina;
4. È severamente vietato ristrutturare la macchina intera e gli accessori, è inoltre vietato sostituire il cavo di alimentazione o la batteria;
5. Modello di batteria: BP28825A

S/N	Utilizzo della macchina
1	Premere una volta il "pulsante On/Off" per iniziare;
2	Premere nuovamente il "pulsante On/Off" per interrompere;
3	Quando l'indicatore 1, 2 e 3 lampeggiano contemporaneamente, ciò indica un allarme che richiede una manutenzione professionale.
4	La modalità Intermedia è impostata in modo predefinito quando la macchina è accesa con una batteria carica (gli indicatori 1, 2 e 3 accendono contemporaneamente). Premere una volta il "pulsante Mode (Modalità)" per la modalità Alta (l'indicatore 1 e 2 accendono e l'indicatore 3 è di colore blu) e premere nuovamente il "pulsante Mode (Modalità)" per la modalità Bassa (l'indicatore 1 e 2 accendono e l'indicatore 3 spegne);
5	Indicazione di alimentazione durante la carica: Quando uno degli indicatori 1 o 2 lampeggia, la batteria è scarica e bisogna continuare a caricarla. Quando gli indicatori 1 e 2 sono accesi, la batteria è completamente carica e gli indicatori si spengono dopo un periodo di carica completa.
6	Indicazione di alimentazione durante il funzionamento (scarica): Quando gli indicatori 1 e 2 sono accesi, ciò indica che la batteria ha sufficiente energia. Quando l'indicatore 1 lampeggia o l'indicatore 2 si spegne, ciò indica che la batteria è scarica. Si prega di caricare la batteria in tempo.

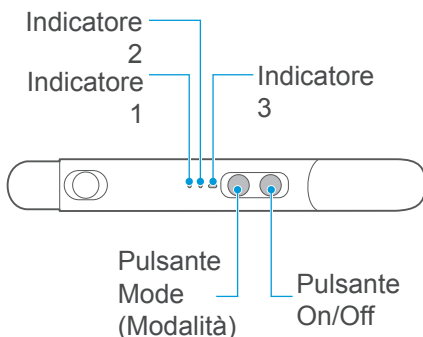
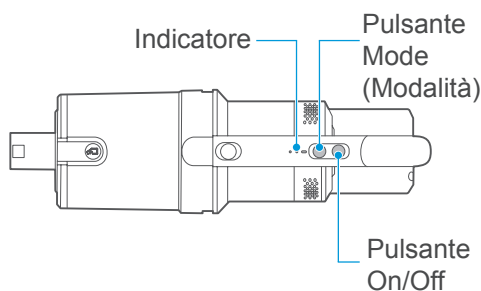

# Pulizia e Manutenzione

## Conservazione e utilizzo dell'aspirapolvere

### ⚠ Nota

1. La stazione di conservazione, con e senza l'aspirapolvere posizionato all'interno, deve essere posizionata su un pavimento piano per evitare cadute e danni all'aspirapolvere.
2. L'aspirapolvere deve essere usato con cautela sia quando sta funzionando o quando è stato posizionato sulla stazione di conservazione, in modo da non danneggiare la macchina.

### 1. Installazione della stazione di conservazione

Installare il gruppo scaffale di conservazione e la base di conservazione come mostrato nella figura; posizionare la stazione di conservazione verticalmente sul pavimento piano come mostrato nella figura a destra.

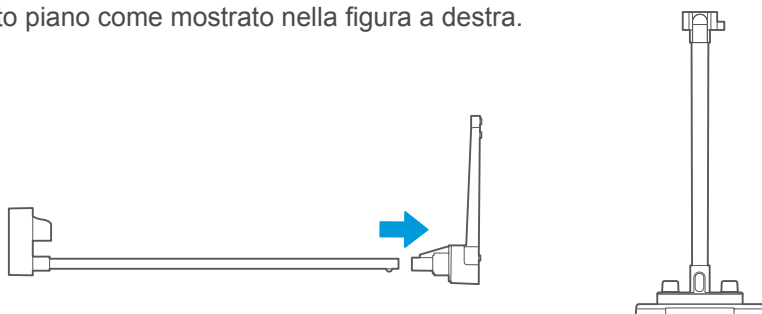

### 2. Conservazione dell'aspirapolvere

Prima di posizionare l'aspirapolvere sulla stazione di conservazione, assicurarsi ancora una volta che il pavimento sia piano e che l'aspirapolvere sia stato spento. Posizionare delicatamente l'aspirapolvere sullo scaffale della stazione di conservazione come viene mostrato nella figura sottostante, assicurarsi anche che l'aspirapolvere è stato posizionato stabilmente.

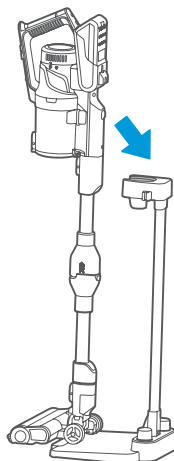

# Pulizia e Manutenzione

## Smontaggio e pulizia del contenitore della polvere

### ⚠ Nota

1. Per mantenere l'aspirazione dell'aspirapolvere, pulire regolarmente la polvere, rimuovere l'unità principale come mostrato nella figura, poi premere il bloccaggio sul coperchio inferiore del contenitore della polvere per scaricare la polvere.

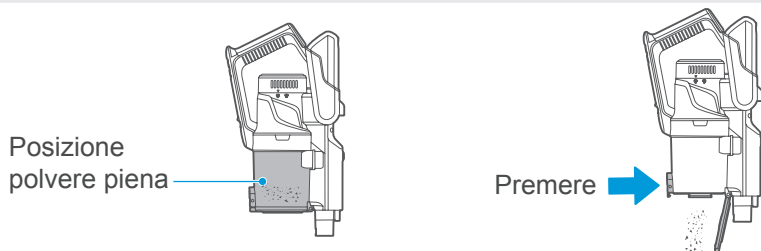

Dopo che la macchina è stata appoggiata in piano come mostrato in figura, premere il pulsante di bloccaggio con una mano ed estrarre il gruppo del contenitore della polvere con l'altra mano.

Premere il pulsante

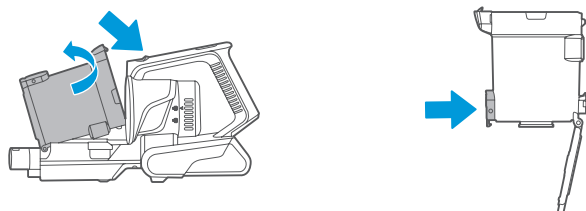

## Smontaggio e pulizia del filtro

### ⚠ Nota

1. Le parti nel contenitore della polvere sono lavabili.
2. Prima del rimontaggio, assicurarsi che ogni parte sia stata asciugata dopo la pulizia!

### Rimozione del filtro dal contenitore della polvere

1. Rimuovere il gruppo del contenitore della polvere dalla macchina e adagiarlo verticalmente;
2. Estrarre a turno la spugna del filtro e il gruppo filtro.

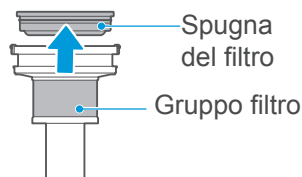
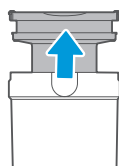

# Pulizia e Manutenzione

## Smontaggio e pulizia del cono del ciclone

Dopo aver estratto il gruppo filtro, rimuovere il cono del ciclone ruotandolo come mostrato in figura, pulirlo, asciugarlo accuratamente e poi rimontarlo secondo la procedura di smontaggio.

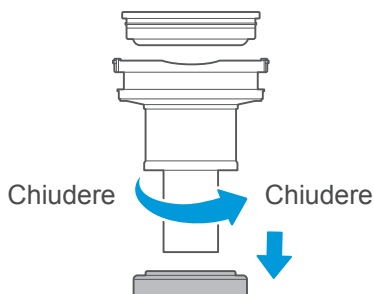

## Smontaggio e pulizia della spazzola motorizzata

### ⚠ Nota

1. Per evitare di compromettere la performance della spazzola multi-superficie, mantenere rullo e ruote per evitare ostruzioni.
2. Durante lo smontaggio e la manutenzione, assicurarsi di interrompere il funzionamento dello spazzolone elettrico;
3. Non è consigliato lavare lo spazzolone con acqua. I capelli intrappolati possono essere puliti con forbici, inoltre, il lame e la polvere attaccata alla spazzola a rullo può essere pulita con una spazzola.

1. Premere il pulsante per rimuovere la spazzola motorizzata;

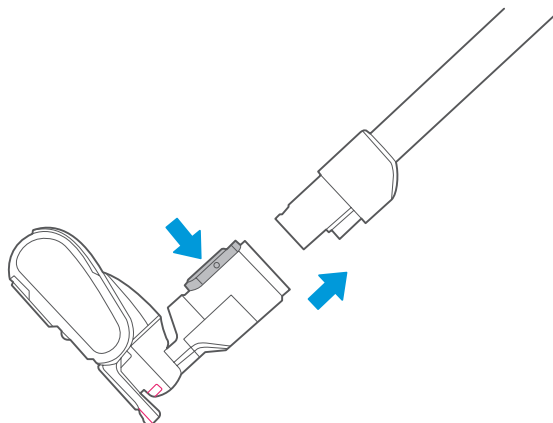



# Pulizia e Manutenzione

## Smontaggio e pulizia dello spazzolone elettrico

2. Svitare il premistoppa della spazzola a rullo secondo le istruzioni, tirare da parte il gruppo spazzola a rullo e pulirlo. Dopo la pulizia, rimontarlo secondo la procedura di smontaggio.

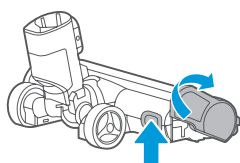

Premere

Rilasciare il premistoppa della spazzola a rullo

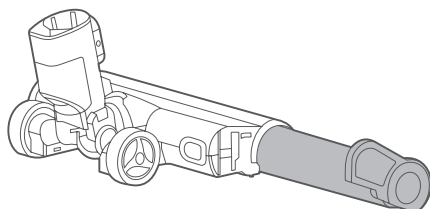

Estrarre il gruppo della spazzola a rullo

## Smontaggio e pulizia dello spazzolone elettrico

### ⚠ Nota

1. Quando la polvere blocca il condotto dell'aria della spazzola da letto, utilizzare bacchette usa e getta per rimuovere la polvere.
2. Ad eccezione della spazzola a rullo, le altre parti non possono essere pulite con acqua;
3. Durante il funzionamento, non toccare la spazzola a rullo che rotola nella parte inferiore.
4. Per evitare di compromettere la performance della spazzola da letto elettrica, pulire e mantenere la spazzola a rullo quando è ostruita o sporca.

1. Premere il pulsante per rimuovere la spazzola da letto elettrica;

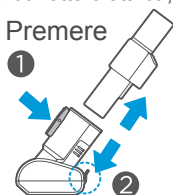

Premere

2. Tirare il bloccaggio verso la direzione mostrata di seguito e poi ruotare per estrarre il gruppo della spazzola a rullo;

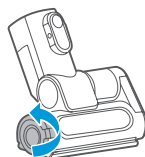

3. Pulire l'interno con una striscia. Se ci sono capelli intrappolati nella spazzola a rullo, tagliare i capelli lungo la spazzola a rullo con le forbici per la pulizia. Dopo la pulizia, rimontare la spazzola a rullo seguendo le fasi di smontaggio sopra.

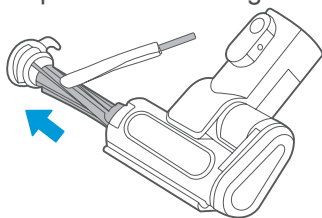

# Pulizia e Manutenzione

## Smontaggio e pulizia del filtro HEPA di sfianto

### ⚠ Nota

1. Si prega di prestare attenzione agli oggetti taglienti come il vetro per evitare lesioni;
2. Tutte le parti devono essere completamente asciugate prima di essere montate e utilizzate;
3. Non strofinare o esercitare forza bruta sul filtro HEPA;
4. Durante il montaggio, assicurarsi che il filtro HEPA sia montato in posizione;
5. Interrompere l'utilizzo del filtro HEPA quando quest'ultimo è danneggiato o non è stato sufficientemente pulito e mantenuto.

1. Dopo che la macchina è stata appoggiata in piano come mostrato in figura, tenere la macchina con una mano e ruotare il coperchio della presa d'aria con l'altra mano in senso antiorario, poi rimuovere il coperchio verticalmente verso destra.

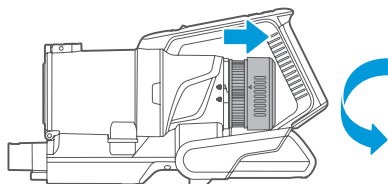

2. Rimuovere il coperchio della presa d'aria e il filtro HEPA di sfianto verticalmente verso destra. Il filtro HEPA può essere lavato delicatamente con acqua, ma non può essere strofinato in maniera violenta. Dopo essere stato completamente asciugato, rimontarlo secondo i passaggi di smontaggio sopra.

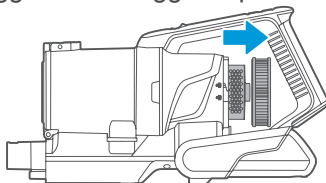

## Montaggio e smontaggio del pacco batteria

S/N	Istruzioni per l'uso
1	Premere il pulsante di rilascio del pacco batteria
2	Tirare indietro il pacco batteria
3	Sostituire la batteria in ordine inverso

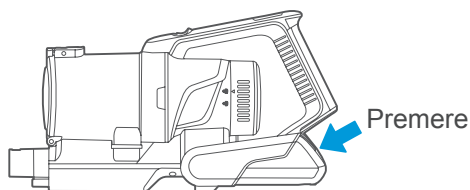

# Risoluzione problemi

In caso di anomalie durante l'utilizzo di questo prodotto, si prega di innanzitutto fare riferimento alla tabella seguente.

Anomalia	Possibili Cause	Soluzione
3 indicatori lampeggiano	<ul style="list-style-type: none"><li>- Spazzola per pavimenti o spazzola per la rimozione degli acari ostruita durante la rotazione</li><li>- Temperatura ambiente di utilizzo troppo alta o troppo bassa</li></ul>	<ul style="list-style-type: none"><li>- Pulire la spazzola per pavimenti o spazzola per la rimozione degli acari</li><li>- Si prega di utilizzare il prodotto in un ambiente adeguato</li></ul>
La spazzola per pavimenti elettrica non funziona	<ul style="list-style-type: none"><li>- Grandi rifiuti intrappolati (pellicola per imballaggio, ecc.)</li><li>- Spazzola a rullo con capelli intrappolati, ecc.</li></ul>	<ul style="list-style-type: none"><li>- Rimuovere i capelli intrappolati attorno alla spazzola a rullo</li><li>- Rimuovere i rifiuti</li></ul>
Il tempo di esecuzione si riduce	<ul style="list-style-type: none"><li>- Invecchiamento della batteria</li><li>- Temperatura ambiente di utilizzo troppo alta o troppo bassa</li><li>- Batteria non completamente carica</li></ul>	<ul style="list-style-type: none"><li>- Contattare il venditore o il personale del servizio post-vendita per acquistare una nuova batteria</li><li>- Utilizzare il prodotto in un ambiente adeguato</li><li>- Caricare l'aspirapolvere</li></ul>
Perdita di aspirazione	<ul style="list-style-type: none"><li>- Polvere eccessiva nel contenitore della polvere</li><li>- Filtro in cotone del contenitore della polvere intasato</li><li>- Bocche di aspirazione della spazzola per pavimenti o degli accessori ostruite</li><li>- Non completamente asciugato dopo il lavaggio</li></ul>	<ul style="list-style-type: none"><li>- Pulire i rifiuti in tempo</li><li>- Pulire il filtro in cotone</li><li>- Rimuovere il bloccaggio</li><li>- Asciugare le parti lavate in un luogo fresco per l'uso</li></ul>
Impossibile caricare	<ul style="list-style-type: none"><li>- Temperatura ambiente troppo bassa o troppo alta durante la ricarica</li></ul>	<ul style="list-style-type: none"><li>- Caricare l'aspirapolvere in un ambiente con temperatura adeguata (5 °C - 40 °C)</li></ul>
Perdita della batteria	<ul style="list-style-type: none"><li>- Batteria non utilizzata da molto tempo</li></ul>	<ul style="list-style-type: none"><li>- Sostituire la batteria</li></ul>



## Aspiradora de Mano sin Cable 2 en 1

LEA EL MANUAL  
DETENIDAMENTE  
ANTES DE UTILIZARLO  
Y GUÁRDELO  
ADECUADAMENTE  
PARA USO FUTURO

Noticia de advertencia: Antes de utilizar este producto, lea cuidadosamente este manual y guárdelo para futuras consultas.

El diseño y las especificaciones están sujetos a cambios sin previo aviso para la mejora del producto. Consulte con su distribuidor o fabricante para obtener más detalles.

## INSTRUCCIONES DE INSTALACIÓN GUÍA DEL USUARIO

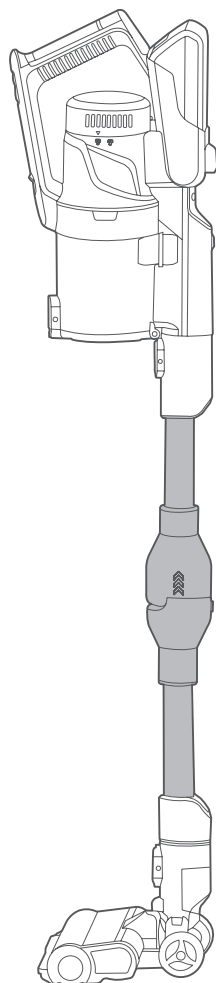

**P7 FLEX**  
MCS2129BR

# Instrucciones de Seguridad

- No coloque la aspiradora cerca de fuentes de calor, fuentes de radiación o colillas de cigarrillos encendidas. Está estrictamente prohibido chupar los siguientes objetos:
  1. Todos los líquidos como agua y solvente;
  2. Polvo de construcción y basura como cal y polvo de cemento.
  3. Fuentes de calor, como colillas de carbón y colillas de cigarrillos que no se han apagado.
  4. Fragmentos afilados, como vidrio.
  5. Artículos inflamables y explosivos, como gasolina y productos alcohólicos.
- Este producto solo puede ser desmontado por personal técnico autorizado. Está estrictamente prohibido desmontar sin guía.
- ¡Los niños, las personas con capacidades físicas, sensoriales o mentales reducidas y las personas que no tengan conocimientos y / o experiencia en el uso de electrodomésticos tienen estrictamente prohibido utilizar este producto sin una guía especial!
- Este producto es un producto doméstico para interiores, no lo utilice en exteriores.
- La aspiradora es un aparato eléctrico que debe utilizarse en condiciones normales de uso. No lo deje desatendido mientras cocina.
- No toque el cable de alimentación, el enchufe o el adaptador de corriente con las manos mojadas.
- Limpie el recipiente para el polvo cuando esté lleno antes de usar este producto.
- Apague la energía cuando limpie, repare o no use la aspiradora.
- No sumerja la aspiradora en agua ni la coloque cerca de fuentes de calor o al sol, para evitar incendios.
- Utilice únicamente el adaptador de corriente original que viene con el paquete de este producto. El uso de otros adaptadores puede dañar este producto.
- Apague la energía cuando saque la batería. NO desmonte la unidad por sí mismo. Si es necesario, comuníquese con el personal de mantenimiento posventa para que lo reemplacen si es necesario. Deseche correctamente la batería cuando deseche el producto.

# Instrucciones de Seguridad

- No toque la pieza polar o el conector con conductores para evitar cortocircuitos.
- Corte de energía: No tire del cable de alimentación, sostenga la parte de plástico del enchufe con la mano y desenchufe el enchufe.
- No pase el cable de alimentación de la aspiradora a través de objetos afilados, para no dañar el cable de alimentación.
- No arrastre el cable de alimentación para mover la base de carga.
- Verifique el voltaje de la fuente de alimentación para asegurar el mismo voltaje que el voltaje de carga de la aspiradora.
- Evite el funcionamiento durante mucho tiempo cuando la entrada de aspiración está bloqueada, para evitar daños en el motor y deformaciones por calentamiento de la aspiradora.
- No utilice la aspiradora y envíela al departamento de mantenimiento designado por Midea para su mantenimiento a tiempo bajo las siguientes circunstancias:
  1. La aspiradora tiene daños evidentes o una condición de funcionamiento anormal después de caer al piso
  2. El cable de alimentación está dañado.

## Consejos

1. Es posible que se necesite un tiempo de carga más prolongado en las siguientes circunstancias.
  - a. Cuando se carga en un lugar donde la temperatura interior supera los 30°C;
  - b. Cuando se carga inmediatamente después de dejar de funcionar.
2. Cargue la aspiradora después de usarla sin importar cuánto tiempo se use.
3. Cuando no se esté cargando, se recomienda desconectar el enchufe a tiempo.
4. Si la aspiradora no se usa durante mucho tiempo (más de 2 meses), desenchufe el cable de alimentación, pero para garantizar la vida útil de la batería, cárguela completamente cada 2 meses.
5. Durante la carga, la máquina o el adaptador de corriente pueden calentarse, lo cual es un fenómeno normal. Tenga la seguridad de usarlo.

# Introducción al Producto

## Instalación y Piezas

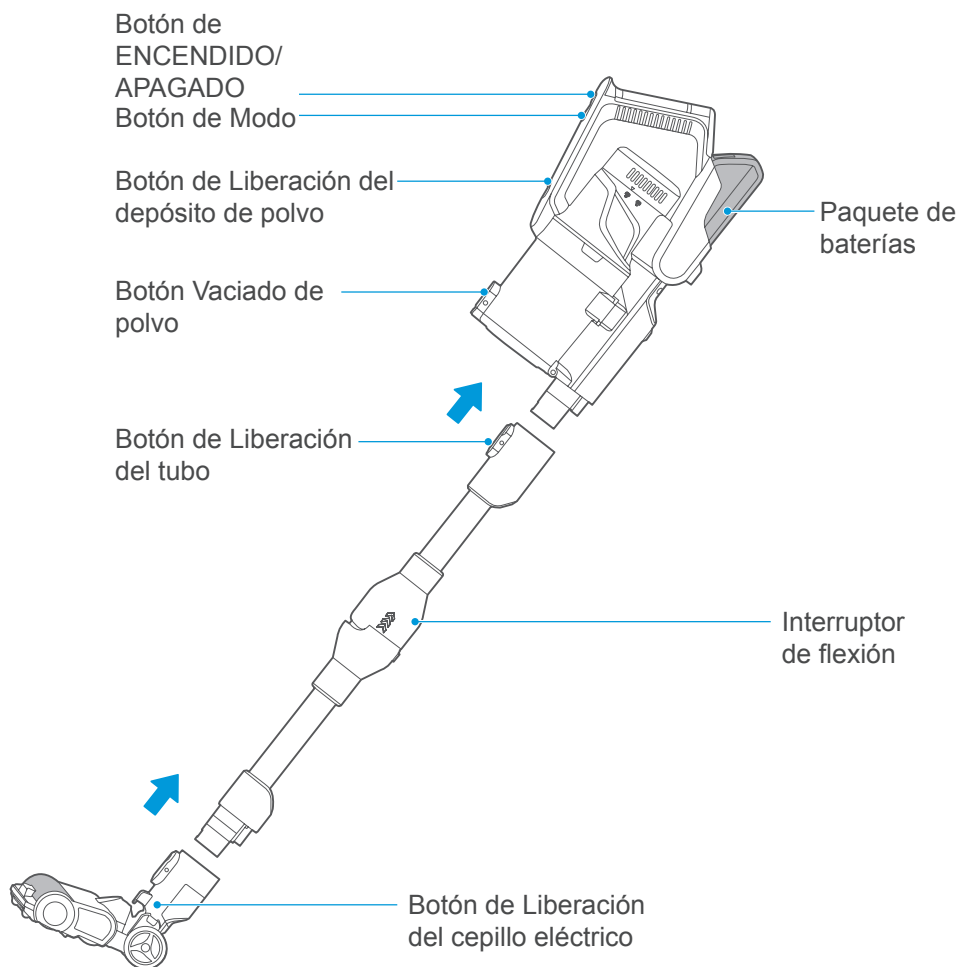

## Lista de accesorios

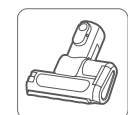

Cepillo de cama motorizado

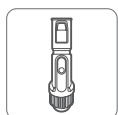

Cepillo para tapicería



Conjunto de hebilla de almacenamiento



Boquilla de hendidura



Conjunto del bastidor de almacenamiento

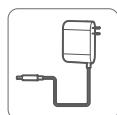

Adaptador

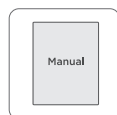

Instrucciones

# Operación de la función

## Uso de tubo flexible

Tire hacia arriba de la manga superior del tubo flexible y el tubo flexible girará y se doblará automáticamente.

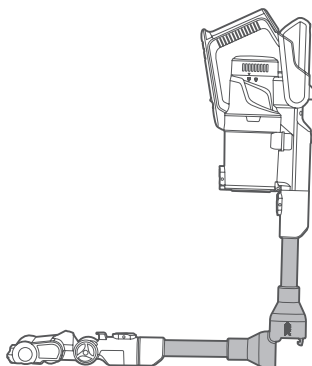
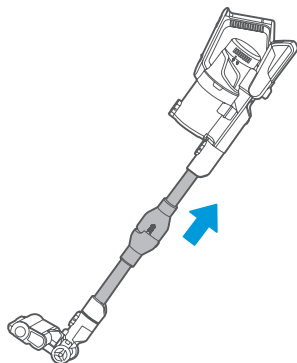

## Carga de batería

### ⚠ Nota

1. La batería no se carga al salir de fábrica, así que cárguela completamente antes de usarla.
2. No cargue por debajo de 5°C o por encima de 40°C;
3. Durante la operación, el indicador de carga de la batería parpadea cuando la batería se está agotando;
4. Cuando la vida útil de la batería de la máquina se acorta obviamente y el tiempo de carga se prolonga, reemplace la batería con profesionales. No desmonte ni monte la máquina usted mismo para evitar peligros.

S/N	Instrucciones de Operación
1	Coloque la máquina en el estante de almacenamiento de manera estable
2	Enchufe un extremo del cable de alimentación en el enchufe e inserte el otro extremo en el puerto de carga en la cola del mango de la unidad principal. El indicador de encendido parpadea. Después de un período de plena potencia, el indicador se apagará. Tiempo de carga: 5-7 horas Tiempo de descarga: Aproximadamente 10 minutos para el modo Alto; aproximadamente 20 minutos para el modo intermedio; aproximadamente 70 minutos para el modo Bajo
3	

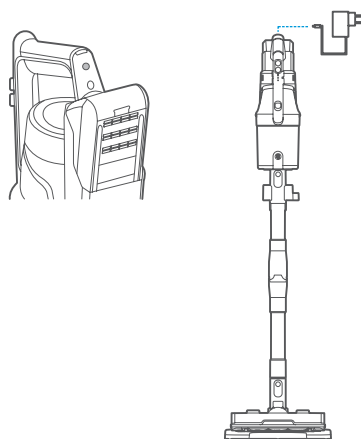



# Operación de Función

## Limpieza

### ⚠ Nota

1. Para evitar bloquear el conducto de aire, primero limpie los trozos grandes de basura (como trozos grandes de papel y película de embalaje) en el área;
2. No utilice ni almacene baterías por debajo de 5°C o por encima de 40°C;
3. Al desechar este producto, retire la batería de la máquina completa;
4. Está estrictamente prohibido remodelar la máquina completa, los accesorios y reemplazar el cable de alimentación o la batería;
5. Modelo de batería: BP28825A

S/N	Uso de la maquina
1	Pulse de nuevo el botón de ENCENDIDO/ APAGADO para activar.
2	Pulse de nuevo el botón de ENCENDIDO/ APAGADO para desactivar.
3	Cuando los indicadores 1, 2, y 3 parpadean simultáneamente, es una alarma que requiere mantenimiento profesional.
4	Se establece de forma predeterminada en el modo Intermedio cuando se enciende con la batería llena (los indicadores 1, 2 y 3 están encendidos simultáneamente). Presione el botón de Modo; una vez para el modo Alto (los indicadores 1 y 2 están encendidos y el indicador 3 es azul), y presione el botón de Modo; nuevamente para el modo Bajo (los indicadores 1 y 2 están encendidos y el indicador 3 está apagado);
5	Indicación de energía durante la carga: Cuando uno de los indicadores 1 y 2 parpadea, la energía de la batería es baja y debe continuar cargándose. Cuando los indicadores 1 y 2 están encendidos, la batería está completamente cargada y el indicador se apagará después de un período de carga completa1.
6	Indicación de energía durante el funcionamiento (descarga): Cuando los indicadores 1 y 2 están encendidos, muestra que la carga de la batería es suficiente. Cuando el indicador 1 parpadea o el indicador 2 se apaga, muestra que la carga de la batería es baja. Cargue a tiempo.

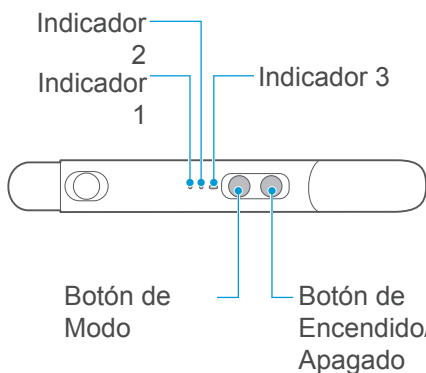
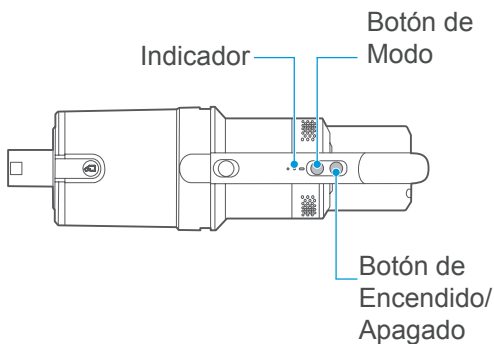

# Limpieza y Mantenimiento

## Almacenamiento y uso del limpiador

### ⚠ Nota

1. Cuando la aspiradora se coloca en la estación de almacenamiento o cuando la estación de almacenamiento se coloca sola, debe colocarse en un suelo horizontal para evitar que se caiga y se dañe la aspiradora.
2. El limpiador se debe usar con cuidado, ya sea en el trabajo o colocado en la estación de almacenamiento, para no dañar la máquina.

### 1. Instalación de estación de almacenamiento

Instale el conjunto del bastidor de almacenamiento y la base de almacenamiento como se muestra en la figura, y coloque la estación de almacenamiento verticalmente sobre el suelo horizontal como se muestra en la figura de la derecha.

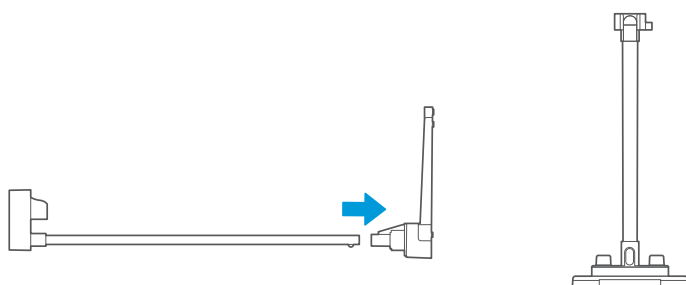

### 2. Almacenamiento del limpiador

Antes de colocar el limpiador en la estación de almacenamiento, asegúrese una vez más si el suelo está en posición horizontal y el limpiador se ha apagado. Coloque suavemente el limpiador en la rejilla de la estación de almacenamiento como se muestra en la figura siguiente, luego déjelo después de que el limpiador esté colocado correctamente.

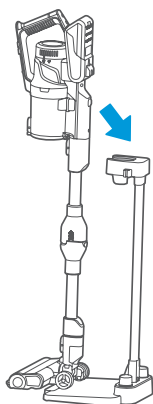

# Limpeza y Mantenimiento

## Desmontaje y limpieza del recipiente de polvo.

### ⚠ Nota

1. Para mantener la succión de la aspiradora, limpie el polvo con regularidad, retire la unidad principal como se muestra en la figura y luego presione el bloqueo en la cubierta inferior del recipiente para polvo para tirar el polvo.

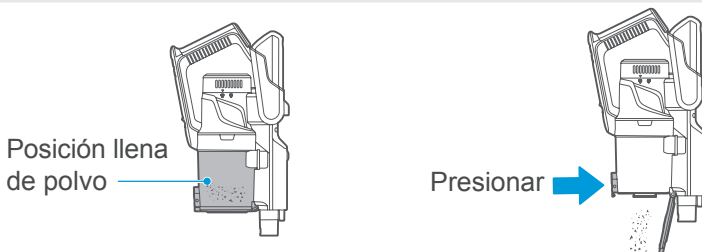

Una vez que la máquina esté plana como se muestra en la figura, presione el botón de bloqueo con una mano y saque el conjunto del recipiente para el polvo con la otra mano.

Presione el botón

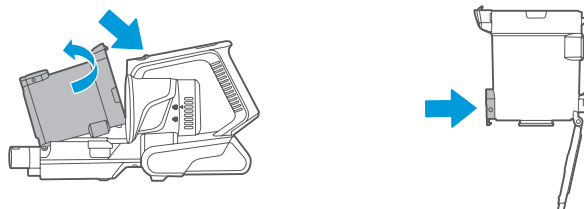

## Desmontaje y limpieza de filtro

### ⚠ Nota

1. Las piezas del recipiente para el polvo son lavables.
2. Asegúrese de que todas las piezas se hayan secado después de la limpieza y antes de volver a montarlas!

Extracción del filtro de la cubeta para el polvo

1. Retire el conjunto del recipiente para polvo de la máquina y colóquelo en posición vertical;

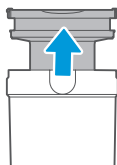

2. Saque la esponja de filtro y el conjunto de filtro a su vez.

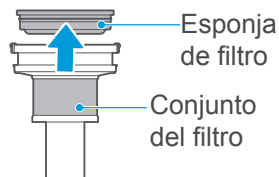

# Limpieza y Mantenimiento

## Desmontaje y limpieza del cono ciclónico

Después de sacar el conjunto del filtro, retire el cono ciclónico mediante rotación como se muestra en la figura, límpielo, séquelo completamente y luego vuelva a montarlo de acuerdo con el procedimiento de desmontaje.

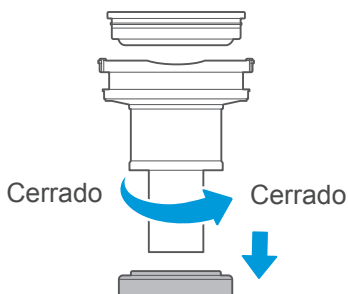

## Desmontaje y limpieza del cepillo de fregado eléctrico

### ⚠ Nota

1. Para evitar afectar el funcionamiento del cepillo de fregado eléctrico, limpie y mantenga el cepillo giratorio y las ruedas cuando estén enredados o sucios;
2. Al desmontar y realizar el mantenimiento, asegúrese de detener el funcionamiento del cepillo de fregado eléctrico;
3. No se recomienda lavar el cepillo de fregar con agua. El cabello enredado se puede limpiar con tijeras o cuchillas y el polvo adherido al cepillo giratorio se puede limpiar con un cepillo.

1. Presione el botón para quitar el cepillo de fregado eléctrico;

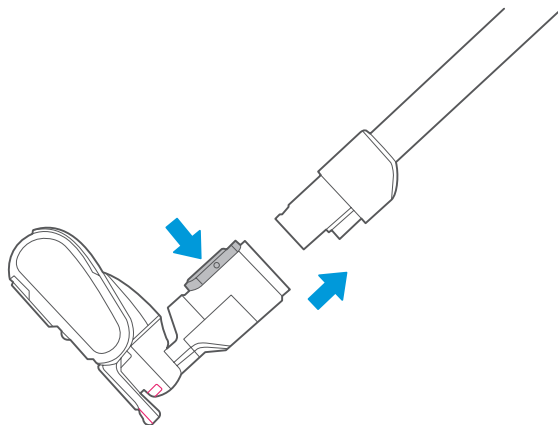

# Limpieza y Mantenimiento

## Desmontaje y limpieza del cepillo de fregado eléctrico

2. Desatornille el casquillo del cepillo giratorio de acuerdo con las instrucciones, extraiga el conjunto del cepillo giratorio hacia un lado y límpielo. Vuelva a montarlo de acuerdo con el procedimiento de desmontaje después de la limpieza.

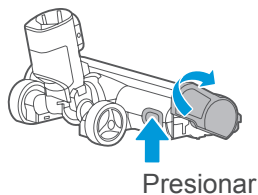

Suelte el casquillo del cepillo giratorio

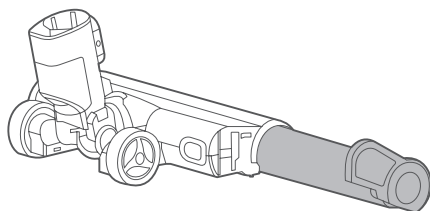

Saque el conjunto de cepillo giratorio

## Desmontaje y limpieza de cepillo de fregado eléctrico

### ⚠ Nota

1. Cuando el polvo bloquee el conducto de aire del cepillo de la cama, utilice palillos desechables para eliminar el polvo.
2. A excepción del cepillo giratorio, otras partes no se pueden limpiar con agua;
3. Durante el funcionamiento, no toque el cepillo giratorio que rueda en la parte inferior.
4. Para evitar afectar el funcionamiento del cepillo de cama eléctrico, limpie y mantenga el cepillo giratorio cuando esté enredado o sucio.

1. Presione el botón para quitar el cepillo de cama eléctrico;

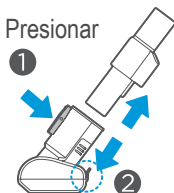

2. Tire del seguro en la dirección que se muestra a continuación y luego gírelo para sacar el conjunto del cepillo giratorio;

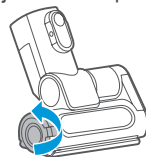

3. Limpiar el interior con una tira de tela. Si el cepillo giratorio está envuelto con pelo, córtelo a lo largo del cepillo giratorio con unas tijeras y límpielo. Después de la limpieza, vuelva a montar el cepillo giratorio de acuerdo con los pasos de desmontaje anteriores.

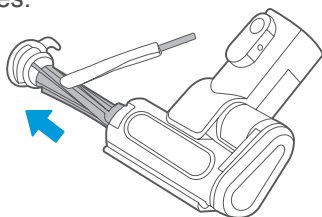

# Limpieza y Mantenimiento

## Desmontaje y limpieza del filtro HEPA de ventilación

### ⚠ Nota

1. Preste atención a los objetos afilados como el vidrio para evitar lesiones;
2. Todas las piezas deben estar completamente secas antes de poder montarlas y utilizarlas;
3. No frote ni ejerza fuerza bruta sobre el filtro HEPA;
4. Al ensamblar, asegúrese de que el filtro HEPA esté montado en su lugar;
5. No continúe usando el filtro HEPA cuando esté dañado o no se haya limpiado ni mantenido lo suficiente

1. Después de que la máquina esté plana como se muestra en la figura, sostenga la máquina con una mano, gire la cubierta de ventilación con la otra mano en sentido antihorario y luego retire la cubierta verticalmente hacia la derecha.

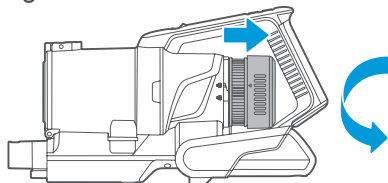

2. Retire la cubierta de ventilación de aire y retire el filtro HEPA de ventilación verticalmente hacia la derecha. El filtro HEPA se puede lavar suavemente con agua, pero no se puede frotar con fuerza bruta. Después de que esté completamente seco, vuelva a montarlo de acuerdo con los pasos de desmontaje anteriores.

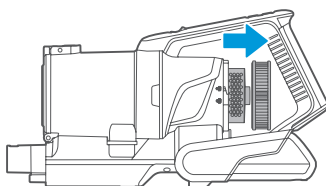

## Montaje y desmontaje del paquete de baterías

S/N	Instrucciones de Operación
1	Presione el botón de liberación de la batería
2	Tire de la batería hacia atrás
3	Reemplace la batería en orden inverso

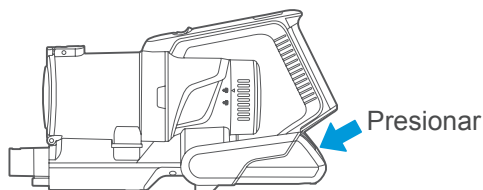

# Resolución de problemas

En caso de anomalías en el uso de este producto, consulte primero la tabla siguiente.

Anomalía	Posible causa	Tratamiento
3 indicadores parpadean	<ul style="list-style-type: none"><li>- Cepillo de piso o cepillo de eliminación de ácaros enredados durante el enrollado</li><li>- Temperatura ambiente de uso demasiado alta o demasiado baja</li></ul>	<ul style="list-style-type: none"><li>- Cepillo de piso limpio o cepillo de eliminación de ácaros</li><li>- Úselo en un entorno adecuado</li></ul>
El cepillo eléctrico para suelos no funciona	<ul style="list-style-type: none"><li>- Gran cantidad de basura enrollada (película de embalaje, etc.)</li><li>- Cepillo enrollable enredado en cabello, etc.</li></ul>	<ul style="list-style-type: none"><li>- Quite los pelos envueltos alrededor del cepillo giratorio</li><li>- Elimine la basura</li></ul>
El tiempo de ejecución se acorta	<ul style="list-style-type: none"><li>- Edades de la batería</li><li>- Temperatura ambiente de uso demasiado alta o demasiado baja</li><li>- La batería no está completamente cargada</li></ul>	<ul style="list-style-type: none"><li>- Póngase en contacto con el vendedor o el personal del servicio posventa para comprar una batería nueva</li><li>- Realice el uso en un entorno adecuado.</li><li>- Cargue la aspiradora</li></ul>
Pérdida de succión	<ul style="list-style-type: none"><li>- Polvo excesivo en el depósito de polvo</li><li>- Filtro de algodón del recipiente de polvo obstruido</li><li>- Cepillo de piso o entradas de succión de accesorios obstruidas</li><li>- No se seca completamente después del lavado.</li></ul>	<ul style="list-style-type: none"><li>- Limpie la basura a tiempo</li><li>- Limpie el filtro de algodón</li><li>- Elimine el bloqueo</li><li>- Seque las piezas lavadas en un lugar fresco para su uso.</li></ul>
No se puede cargar	<ul style="list-style-type: none"><li>- Temperatura ambiente demasiado baja o demasiado alta durante la carga</li></ul>	<ul style="list-style-type: none"><li>- Cargue la aspiradora en un ambiente con la temperatura adecuada (5°C-40°C)</li></ul>
Fuga de la batería	<ul style="list-style-type: none"><li>- La batería no se usa durante mucho tiempo.</li></ul>	<ul style="list-style-type: none"><li>- Reemplace la batería</li></ul>



## 2 em 1 Aspirador Portátil sem Fio

**POR FAVOR, LEIA  
CUIDADOSAMENTE O  
MANUAL ANTES DE USAR  
E MANTER O ASPIRADOR  
CORRETAMENTE PARA O  
USO FUTURO**

Notas de aviso: Antes de usar este produto, por favor leia este manual com cuidado e mantê-lo para a referência futura.

O desenho e as especificações estão sujeitos a alterações sem aviso prévio para melhoria do produto.

Consulte o seu revendedor ou fabricante para mais detalhes.

## GUIA DE INSTRUÇÕES DE INSTALAÇÃO DE UTILIZADOR

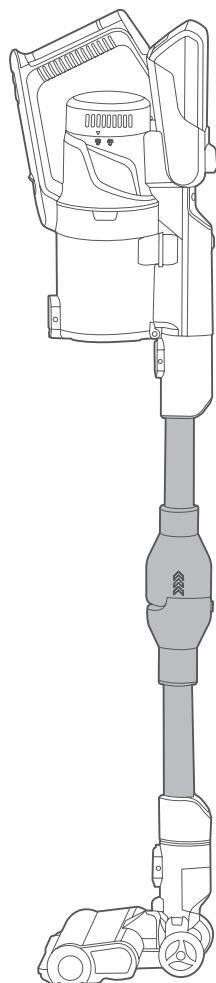

**P7 FLEX**  
**MCS2129BR**



# Instruções de Segurança

- Não coloque o aspirador perto de fontes de calor, fontes de radiação ou pontas de cigarro queimadas. A aspiração dos seguintes objectos é estritamente proibida:

1. Todos os líquidos tais como água e solvente;
2. Pó e lixo de construção tais como cal e pó de cimento.
3. Fontes de calor, tais como pontas de carbono e pontas de cigarro que não foram apagadas.
4. Fragmentos nítidos, como o vidro.
5. Artigos inflamáveis e explosivos, tais como gasolina e produtos alcoólicos.

- Este produto só pode ser desmontado por pessoal técnico autorizado. A desmontagem sem orientação é estritamente proibida.

- Crianças, pessoas com capacidades reduzidas físicas, sensoriais ou mentais, e pessoas sem conhecimento e/ou experiência na utilização de aparelhos domésticos estão estritamente proibidas de utilizar este produto sem orientação especial!

- Este produto é um produto doméstico de interior, por favor não o utilize no exterior.

- O aspirador é um aparelho eléctrico que deve ser usado em condições normais de uso. Não o deixe desacompanhado ao usar.

- Não toque no cabo eléctrico, tomada ou adaptador de corrente com mãos molhadas.

- Limpe o copo de pó cheio antes de usar este produto.

- Desligue a energia ao limpar, reparar ou não usar o aspirador.

- Não mergulhe o aspirador na água ou coloque-o perto de fontes de calor ou ao sol, de modo a evitar o fogo.

- Use apenas o adaptador de energia original na embalagem do produto. Use outros adaptadores pode danificar o produto.

- Desligue a energia ao retirar a bateria. Não desmonte a bateria por si próprio. Se precisar, por favor contate o pessoal de manutenção pós-venda para substituição. Por favor, elimine devidamente a bateria ao deitar fora o produto.

- Não toque no pólo ou no conector com condutores para evitar curto-circuitos.

# Instruções de Segurança

- Corte de energia Não puxe o cabo elétrico, segure a parte de plástico da ficha com sua mão e desligue a ficha da tomada.
- Não passe o cabo elétrico do aspirador através de objectos afiados, de modo a não danificar o cabo elétrico.
- Não arraste o cabo elétrico para mover a base de carga.
- Verifique a tensão de electricidade para assegurar a mesma tensão que a tensão de carga do aspirador.
- Evitar usar por muito tempo quando a entrada de aspiração estiver bloqueada, de modo a evitar danos motores e deformações de aquecimento do aspirador.
- Não use o aspirador e envie-o para o departamento de manutenção designado pela Midea para manutenção a tempo, nas seguintes circunstâncias:

1. O aspirador tem danos óbvios ou condições anormais de funcionamento depois de cair no chão
2. O cabo electric é danificado.

## Dicas

1. Poderá ser necessário um tempo de carga mais longo nas seguintes circunstâncias.
  - a. Ao carregar num local onde a temperatura interior exceda os 30°C;
  - b. Ao carregar imediatamente após o uso.
2. Por favor, carregue o aspirador depois do uso não importa quanto tempo é usado.
3. Quando não estiver a carregar, é recomendável desligar a ficha de tomada a tempo.
4. Se o aspirador não for usado por muito tempo (mais de 2 meses), por favor, desligue a ficha de tomada, mas para assegurar a duração da bateria, por favor, carregue-o completamente a cada 2 meses.
5. Durante a carga, a máquina ou o adaptador de energia pode aquecer, o que é um fenómeno normal. Por favor, fique descansado para o usar.

# Instruções do Produto

## Instalação e Partes

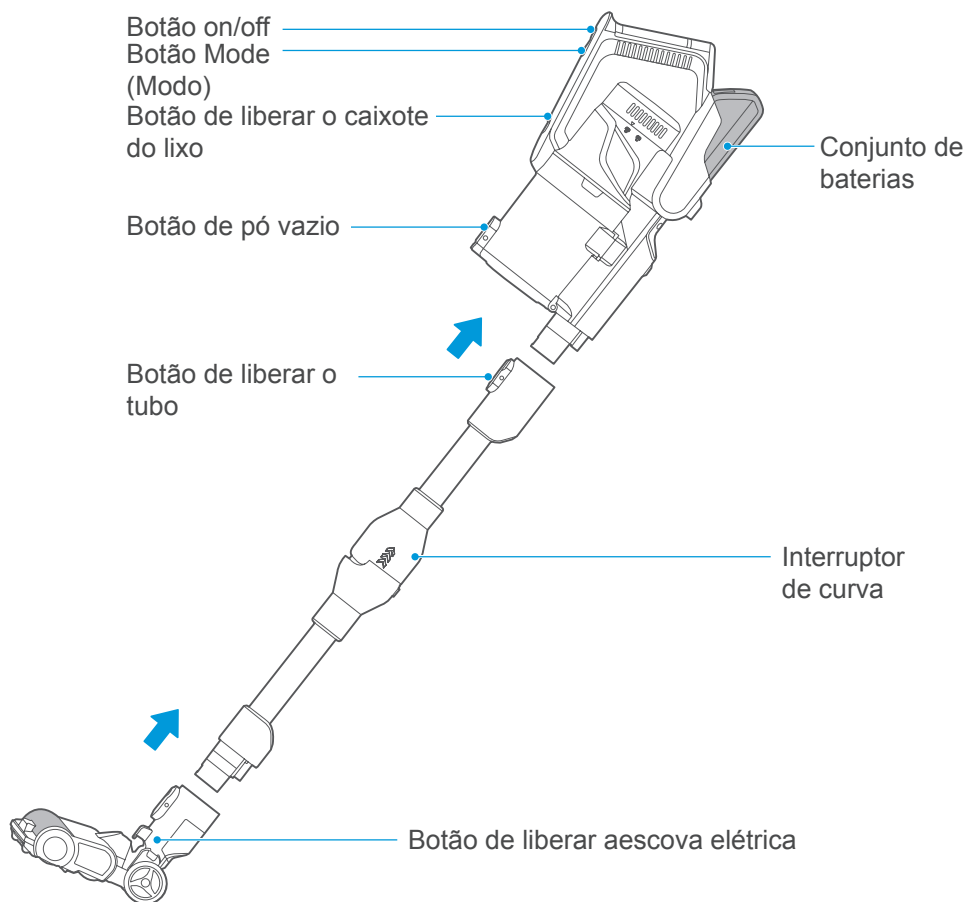

## Lista de acessórios



# Operação de Função

## Uso de tubo dobrável

Puxe para cima a manga superior do tubo dobrável, e o tubo dobrável roda e dobra automaticamente.

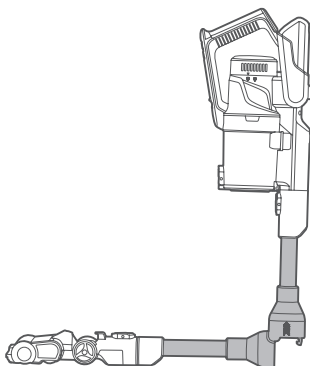
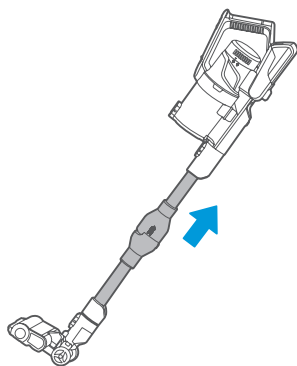

## Carga da bateria

### ⚠ Nota

1. A bateria não é carregada ao sair da fábrica, por isso carregue totalmente a bateria antes de usar.
2. Não carregue inferiores a 5 °C ou superiores a 40 °C;
3. Durante a operação, o indicador de energia de bateria pisca quando a bateria está fraca;
4. Quando a duração da bateria da máquina for obviamente reduzida e o tempo de carga for prolongado, por favor, substitua a bateria com profissionais. Não desmonte e monte a máquina sozinho para evitar perigo.

S/N	Instruções de Operação
1	Coloque a máquina no suporte de armazenamento de forma estável
2	Ligue uma extremidade do cabo elétrico à tomada e insira a outra extremidade na porta de carga na cauda da pega da unidade principal. O indicador de energia pisca. Após um período de plena energia, o indicador sairá.
3	Tempo de carga: 5-7 horas: Tempo de descarga: Cerca de 10 minutos para o modo Alto cerca de 20 minutos para o modo Intermediário cerca de 70 minutos para o modo Baixo

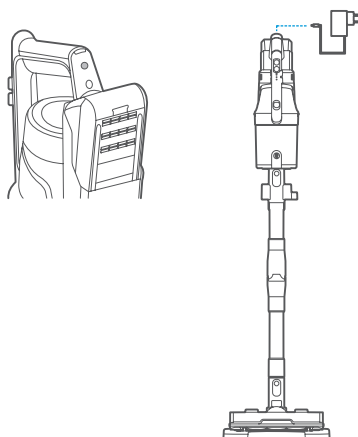

# Operação de Função

## Limpeza

### ⚠ Nota

1. Para evitar bloquear a canal de ar, limpe primeiro os grandes pedaços de lixo (tais como grandes pedaços de papel e película de embalagem) na área;
2. Não use ou guarde baterias a temperaturas inferiores a 5 °C ou superiores a 40 °C
3. Ao descartar o produto, por favor, retire a bateria da máquina completa;
4. É estritamente proibido remodelar a máquina completa, os acessórios e substituir o cabo de alimentação ou a bateria;
5. Modelo de bateria: BP28825A

S/N	Uso da máquina
1	Pressione o botão "On/Off (Ligado/Desligado)" uma vez para iniciar;
2	Pressione o botão "On/Off (Ligado/Desligado)" de novo para parar.
3	Quando o Indicador 1, 2, e 3 piscam simultaneamente, é um alarme que requer manutenção profissional.
4	O modo Intermediário é por defeito, quando está ligado com uma bateria completa (Indicadores 1, 2, e 3 estão ligados simultaneamente). Pressione uma vez o botão "Mode (Modo)" para o modo Alto (Indicador 1 e 2 estão ligados e Indicador 3 está azul), e pressione novamente o botão "Mode (Modo)" para o modo Baixo (Indicador 1 e 2 estão ligados e Indicador 3 está desligado);
5	Energy indication during charging: Quando um dos indicadores 1 e 2 pisca, a energia de bateria está baixa, e precisa de continuar a carregar. Quando os Indicadores 1 e 2 estão ligados, a bateria está totalmente carregada, e o indicador apaga-se após um período de carga completa.
6	Indicação de energia durante o funcionamento (descarga): Quando os Indicadores 1 e 2 estão ligados, mostra que a energia de bateria é suficiente. Quando o indicador 1 pisca ou o indicador 2 se apaga, mostra que a energia de bateria está baixa. Por favor, carregue a tempo.

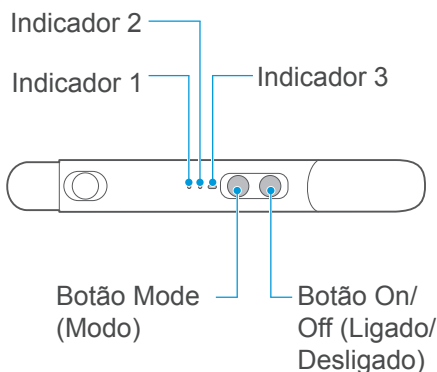
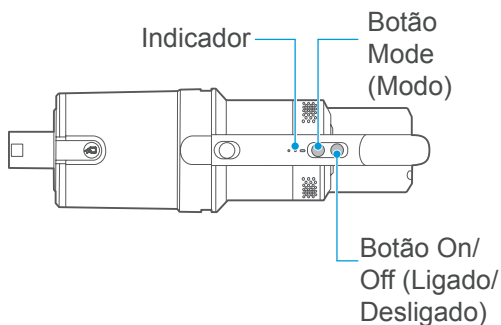

# Limpeza e Manutenção

## Armazenamento e uso do aspirador

### ⚠ Nota

1. Quando o aspirador é colocado na estação de armazenamento ou quando a estação de armazenamento é colocada sozinha, deve ser colocada no chão horizontal para evitar cair e danificar o aspirador.
2. O aspirador deve ser usado com cuidado não importa se esteja a funcionar ou colocado na estação de armazenamento, de modo a não danificar a máquina.

### 1. Instalação da estação de armazenamento

Instale a montagem de estantes de armazenamento e a base de armazenamento como mostra a figura, e coloque a estação de armazenamento verticalmente no chão horizontal como mostra a figura à direita.

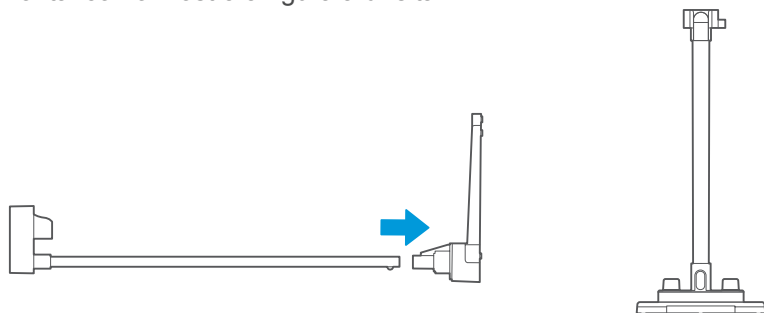

### 2. Armazenamento do aspirador

Antes de colocar o aspirador na estação de armazenamento, por favor, certifique-se mais uma vez que se o chão é horizontal e o aspirador já está desligado. Coloque suavemente o aspirador na estação de armazenamento como a posição mostrada na figura abaixo, e depois saia depois de o aspirador ser colocado de forma estável.

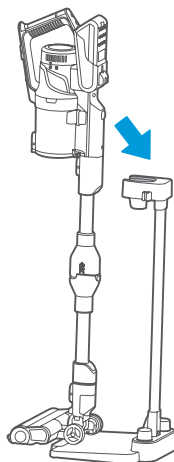

# Limpeza e Manutenção

## Desmontagem e limpeza do copo do pó

### ⚠ Nota

1. Para manter a sucção do aspirador, limpe regularmente o pó, retire a unidade principal como mostra a figura, e depois pressione a fechadura na tampa inferior do copo do pó para despejar o pó.

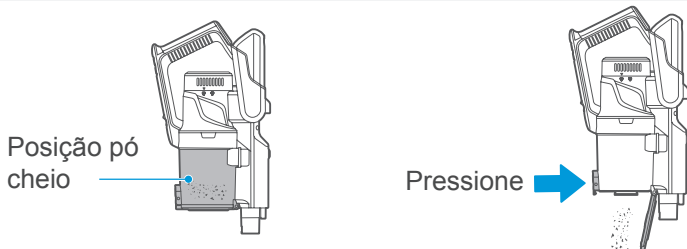

Depois da máquina ser colocada na horizontal como mostra a figura, pressione o botão de bloqueio com uma mão e retire a montagem do copo do pó com a outra mão

Puxe o botão

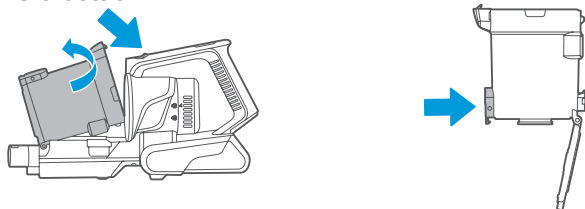

## Desmontagem e limpeza do filtro

### ⚠ Nota

1. As peças no copo do pó são laváveis
2. Por favor, certifique-se de que cada peça foi seca após a limpeza e antes de a montar de volta!

### Remoção do filtro do copo do pó

1. Retire a montagem do copo do pó da máquina e coloque-o na vertical;

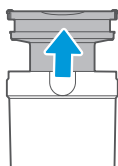

2. Retire a esponja do filtro e a montagem do filtro, por sua vez.

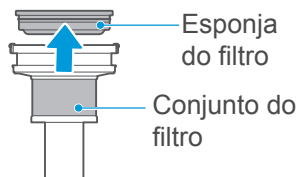

# Limpeza e Manutenção

## Desmontagem e limpeza do cone de ciclone

Depois de retirar a montagem do filtro, remova o cone do ciclone por rotação como mostra a figura, limpe-o, seque-o completamente, e depois monte-o de volta de acordo com o procedimento de desmontagem

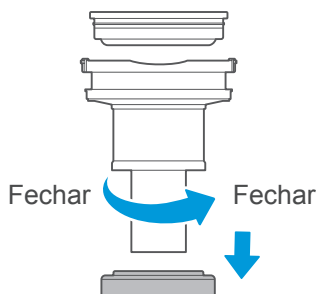

## Desmontagem e limpeza de escova de esfregar elétrica

### ⚠ Nota

1. Para evitar afectar a operação da escova de esfregar elétrica, por favor, limpe e mantenha a escova de rolo e as rodas quando estas estiverem enredadas ou sujas;
2. Ao desmontar e manter, não se esqueça de parar a operação da escova de esfregar elétrica;
3. Não é recomendado lavar a escova de esfregar com água. O cabelo enredado pode ser limpo com uma tesoura ou lâminas e o pó preso na escova de rolo pode ser limpo com uma escova.

1. Pressione o botão para remover a escova de esfregar elétrica;

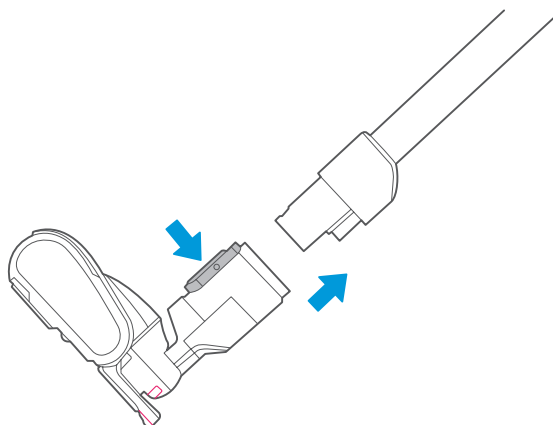



# Limpeza e Manutenção

## Desmontagem e limpeza de escova de esfregar elétrica

2. Desenrosque o buçim da escova de rolo de acordo com as instruções, desmonte a montagem de escovas de rolo para um lado e limpe-o. Monte-o de volta de acordo com o procedimento de desmontagem após a limpeza

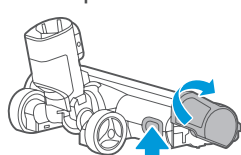

Pressione

Solte a glândula da escova de rolo

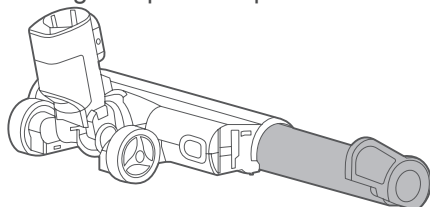

Desmonte a montagem de escovas de rolo

## Desmontagem e limpeza da escova de esfregar elétrica

### ⚠ Nota

1. Quando o pó bloquear o canal de ar da escova de cama, por favor, use pauzinhos descartáveis para remover o pó.
2. Com excepção da escova de rolo, outras partes não podem ser limpas com água;
3. Durante a operação, não toque na escova de rolo que rola no fundo.
4. Para evitar afectar a operação da escova elétrica de cama, por favor, limpe e mantenha a escova de rolo quando estiver enredada ou suja.

1. Pressione o botão para remover a escova dobrável elétrica;

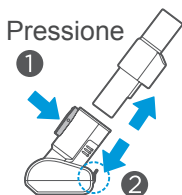

2. Puxe a fechadura na direcção indicada abaixo e depois rode para retirar a montagem de escovas de rolo;

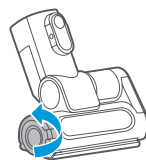

3. Limpe o interior com uma tira de pano. Se a escova de rolo for enrolada com cabelo, corte-a ao longo da escova de rolo com uma tesoura e limpe-a. Após a limpeza, monte a escova de rolo de volta de acordo com as etapas de desmontagem acima referidas.

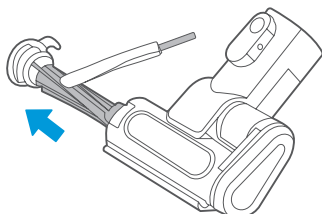

# Limpeza e Manutenção

## Desmontagem e limpeza do filtro HEPA de ventilação

### ⚠ Nota

1. Por favor, preste atenção a objectos cortantes como o vidro para evitar ferimentos;
2. Todas as peças devem ser completamente secas antes de poderem ser montadas e usadas;
3. Não esfregue nem exerça força bruta sobre o filtro HEPA;
4. Ao montar, certifique-se por favor de que o filtro HEPA está montado no lugar;
5. Não continue a usar o filtro HEPA quando estiver danificado ou insuficientemente limpo e mantido

1. Depois da máquina ser colocada na horizontal, como mostra a figura, segure a máquina com uma mão, rode a tampa da abertura de ar com a outra mão no sentido contrário ao dos ponteiros do relógio, e depois retire a tampa na vertical para a direita

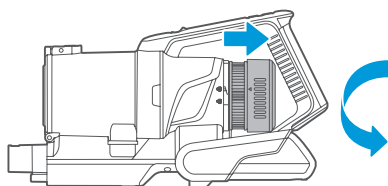

2. Remova a tampa da ventilação, e remova o filtro HEPA da ventilação na vertical para a direita. O filtro HEPA pode ser lavado suavemente com água, mas não esfregado pela força bruta. Depois de estar completamente seco, monte-o de volta de acordo com as etapas de desmontagem acima referidas.

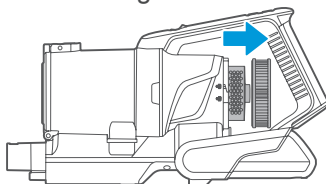

## Montagem e desmontagem do conjunto de baterias

S/N	Instruções de Operação
1	Pressione o botão de liberar o conjunto de baterias
2	Puxe o conjunto de baterias para trás
3	Substitua o conjunto de baterias na ordem inversa

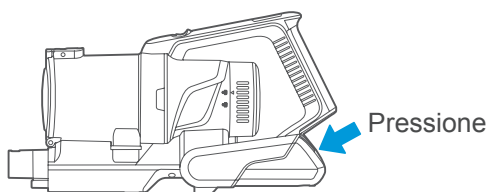

# Resolução de problemas

No caso de quaisquer anomalias no uso do produto, consulte primeiro o quadro abaixo.

Anormalidade	Causas Possíveis	Tratamento
3 indicadores piscam	<ul style="list-style-type: none"><li>- Escova de chão ou escova de remoção de ácaros enredada durante o enrolamento</li><li>- Temperatura ambiente de uso demasiado alta ou demasiado baixa</li></ul>	<ul style="list-style-type: none"><li>- Limpara a escova de chão ou escova de remoção de ácaros</li><li>- Por favor, use-o num ambiente adequado</li></ul>
A escova elétrica para chão não funciona	<ul style="list-style-type: none"><li>- Lixo grande enrolado (película de embalagem, etc.)</li><li>- Escova rolante enredada no cabelo, etc.</li></ul>	<ul style="list-style-type: none"><li>- Remover pêlos enrolados em torno de escova rolante</li><li>- Remover o lixo</li></ul>
O tempo de operação torna-se mais curto	<ul style="list-style-type: none"><li>- Idades de bateria</li><li>- Temperatura ambiente de uso demasiado alta ou demasiado baixa</li><li>- Bateria não totalmente carregada</li></ul>	<ul style="list-style-type: none"><li>- Contacte o vendedor ou o pessoal do serviço pós-venda para comprar uma nova bateria</li><li>- Use-o no ambiente adequado</li><li>- Carregue o aspirador</li></ul>
Perda de sucção	<ul style="list-style-type: none"><li>- Excesso de pó no copo do pó</li><li>- Filtro de algodão em copo de póobstruído</li><li>- Escova de chão ou entradas de sucção de acessórios obstruídas</li><li>- Não está completamente seco após a lavagem</li></ul>	<ul style="list-style-type: none"><li>- Limpe o lixo a tempo</li><li>- Limpe o filtro de algodão</li><li>- Remova o bloqueio</li><li>- Seque as peças lavadas num local fresco para uso</li></ul>
Incapaz de carregar	<ul style="list-style-type: none"><li>- Temperatura ambiente demasiado baixa ou demasiado alta ao carregar</li></ul>	<ul style="list-style-type: none"><li>- Carregue o aspirador num ambiente com temperatura adequada (5 °C - 40 °C)</li></ul>
Fuga de bateria	<ul style="list-style-type: none"><li>- Bateria não usada durante muito tempo</li></ul>	<ul style="list-style-type: none"><li>- Substitua a bateria</li></ul>

Importeur:

Midea Europe GmbH  
Ludwig-Erhard-Straße 14  
65760 Eschborn, Germany  
<http://www.midea.com/de>

Hersteller:

Jiangsu Midea Cleaning Appliances Co., Ltd  
No.39, Caohu Avenue, Xiangcheng Zone, Suzhou, China  
MADE IN P.R.C



 **Midea**  
make yourself at home